

Spacenet se 4 stožáry, 3,9 m

COR30304

KOMPANI
Let's play

Položka č. COR303041-1101

Obecné informace o produktu

Rozměry DxŠxV	1330x1330x393 cm
Věková skupina	3+
Kapacita (uživatelé)	100
Možnosti barev	

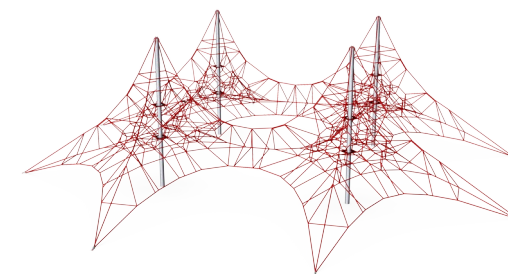
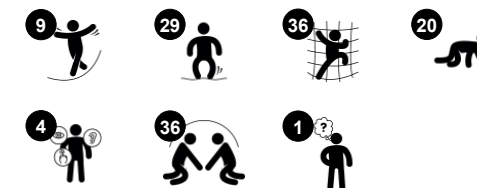
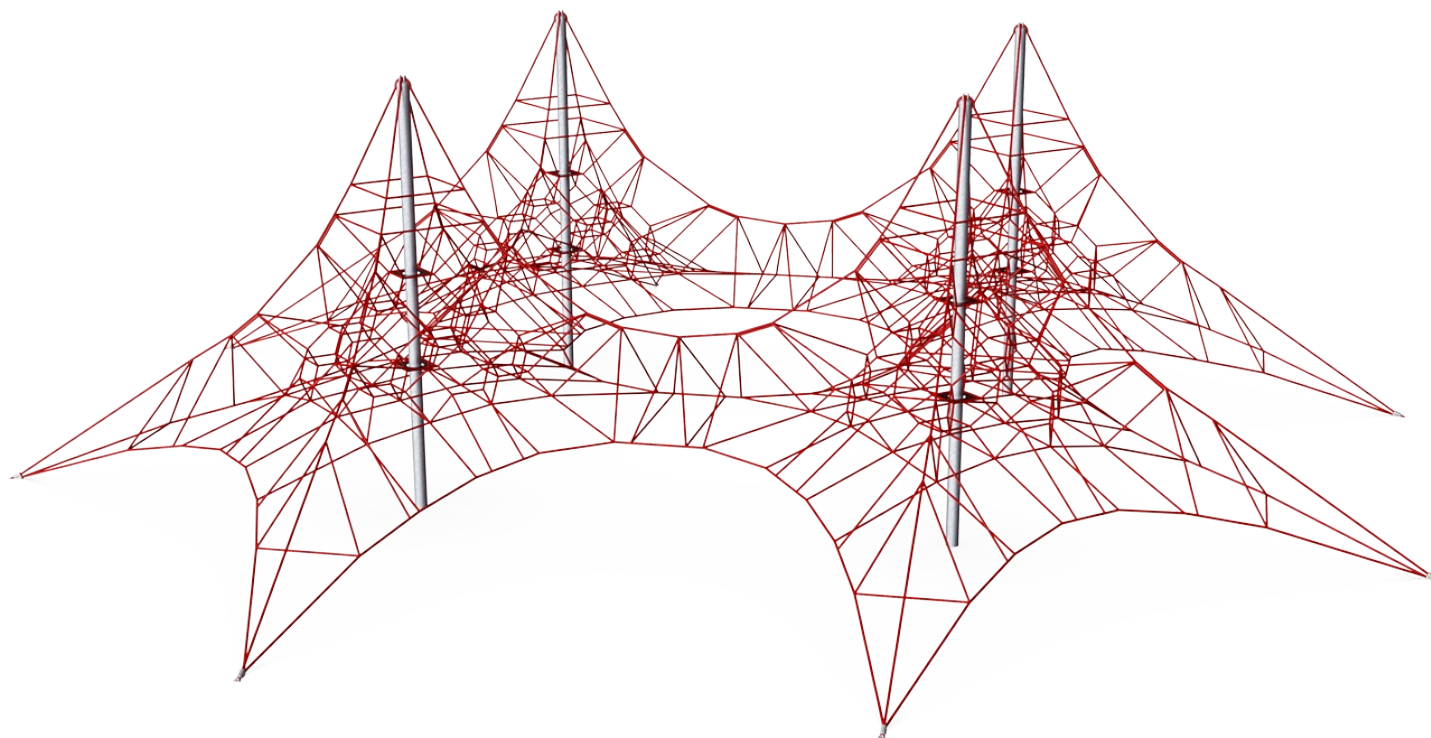

Velké síť Spacenet se čtyřmi stožáry jsou ideální pro místa, která jsou silně využívána. Je realitou městského života, že hrací plochy jsou často používány velkým počtem dětí ve stejnou dobu. Velké síť Spacenet poskytují mnoho možností pro lezení, dovádění a balancování, stejně jako místa pro odpočinek v husté síťové struktuře.

Spacenet se 4 stožáry, 3,9 m

COR30304



Stožár

Fyzická: the slightly swaying mast stimulates children's muscles and motor skills when they hold tight climbing the net. **Sociálně-emocionální:** children develop courage and self-regulation when climbing up high. This positively affects self-confidence.

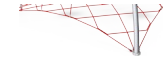
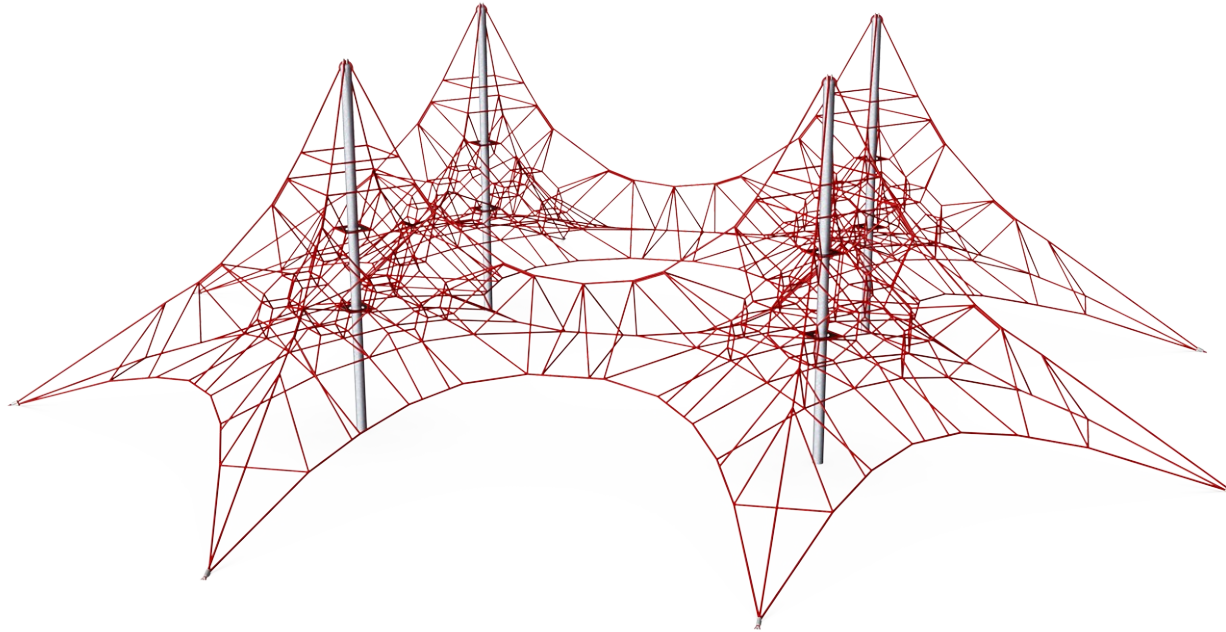

Stabilní, nižší příčky

Fyzická: the stiff bounce of the lower rung supports balance and coordination as well as strengthens bone density when jumping down. Hanging from the arms trains back and upper body muscles, supporting good posture. These are a growing concern for children due to sedentary lifestyles. **Sociálně-emocionální:** great meeting point allowing socializing.

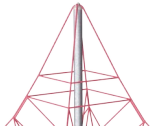

Nejvyšší oka

Fyzická: spatial awareness is supported, arm muscles when holding tight. **Sociálně-emocionální:** children develop courage, self-confidence, consideration and turn-taking, all important life skills.

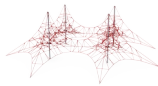

Transparentnost

Sociálně-emocionální: the transparency makes possible cooperation and communication throughout, all important life-skills for children to learn.



Pružné síť

Fyzická: při skákání, lezení a sezení v síti se podporuje obratnost, rovnováha, koordinace a prostorové vnímání. Děti využívají sílu svalů rukou, nohou a trupu a při skákání dolů si budují hustotu kostí. **Sociálně-emocionální:** pružná, houpací síť vyzývá k empatii a spolupráci. **Kognitivní:** fyzická paměť, logické myšlení, soustředění.

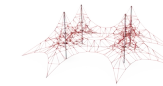

Velká oka

Fyzická: velká oka umožňují lezení a plazení, podporují propriocepci, křížovou koordinaci a prostorové vnímání. Šplhání zde vyžaduje sílu svalů, navíc také tlačení a tahání pažemi, aby se člověk dostal nahoru. **Sociálně-emocionální:** umožňuje, aby více dětí sedělo pohromadě a navzájem se dělily.

Spacenet se 4 stožáry, 3,9 m

COR30304



Lana jsou varobena z UV stabilizovaných PES pramenů s vnitřní výztuží z ocelových lan. Polyesterová příze je z více než 95 % tvořena post-spotřebními materiály a je indukčně natavena na každé vlákno. Lana jsou vysoce odolná proti opotřebení a vandalismu a v případě potřeby je lze vyměnit na místě.



„S“ svorky Corocord se u produktů Corocord používají jako univerzální spojovací prvek. 8mm nerezové dráty se zaoblenými konci jsou za pomoci speciálního hydraulického nástroje nalisovány kolem lana, což z nich dělá ideální konektor: bezpečný a odolný proti vandalismu s dlouhou životností, to vše s umožněním typického pohybu lanových herních struktur.



Hlavní nosná lana prostorových sítí jsou vybavena dalším bezpečnostním prvkem: v případě selhání hlavních spojů zabrání bezpečnostní lano zhroutilí konstrukce.



Membrány Corocord jsou vyrobeny z oděruvzdorného pogumovaného materiálu v kvalitě používané u pásových přepravníků a mají vynikající odolnost vůči UV záření. Jsou testovány a splňují nařízení REACH pro polycyklické aromatické uhlovodíky (PAH). Je do nich integrováno čtyřvrstvé vyztužení ze tkaného polyesteru. S tímto vyztužením a dvěma povrchovými vrstvami mají celkovou tloušťku 7,5 mm.



Střed sítě je podepřen stožárem, vyrobeným z vysoce kvalitní bezešvé ocele. Konstrukce stožáru jako volné podpěry je staticky výhodná a vyrovnává oscilaci celé sítě. Stožáry jsou standardně pozinkovány v horké lázni a na přání mohou být povrchově upraveny práškovou barvou.



U instalaci s pryžovým povrchem je třeba chrániče napínavích spon objednat zvlášť.

Položka č. COR303041-1101

Informace o instalaci

Maximální výška pádu	120 cm
Bezpečnostní povrchová plocha	186,3 m ²
Celková doba instalace	31,3
Objem výkopu	11,90 m ³
Objem betonu	8,50 m ³
Hloubka základu (standard)	110 cm
Hmotnost dodávky	1.174 kg
Možnosti ukotvení	V zemi ✓

Informace o záruce

Lano Corocord	10 let
Membrána	2 roky
S-svorky	10 let
Zaručené náhradní díly	10 let
Ocelový sloupek HDG	Celoživotní



Data o Udržitelnosti

COR30304

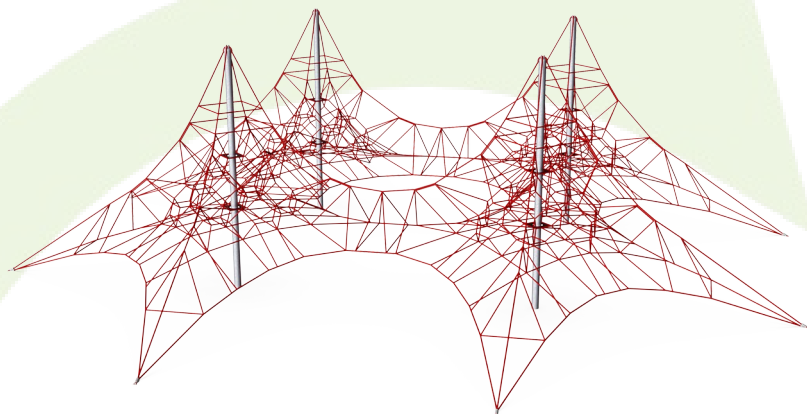

Výrobní cyklus A1-A3	Celkové emise CO ₂	CO ₂ e na kg	Recyklované materiály
	kg CO ₂ e	kg CO ₂ e/kg	%
COR303041-1101	3.079,10	3,16	54,75

Celkovým rámcem uplatňovaným pro tyto faktory je Environmentální prohlášení o produktu (EPD), které kvantifikuje „environmentální informace o životním cyklu produktu a umožňuje srovnání mezi produkty, které plní stejnou funkci“ (ISO, 2006). Řídí se vnitřním uspořádáním a uplatňuje přístup k posuzování životního cyklu po celou fázi produktu od suroviny až po dokončení výroby (A1-A3).

Kompan A/S
C.F. Tietgens Boulevard 32C
DK-5220 Odense SØ
Denmark

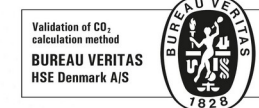

Verification of CO₂ calculation of:
Corocord

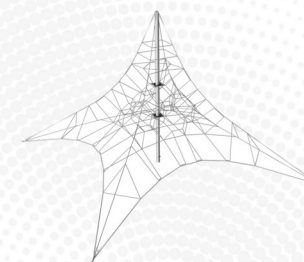

Data version no. 2023-10-05

The CO₂ calculation and data are in compliance with the principles of a carbon footprint impact according to the GHG protocol (Greenhouse Gas Protocol), Scope 3, cradle to gate related to all individual components in the product category: "Corocord" represented by item no.: COR314011-1101.

(Scope 3 emissions include emission sources in the upstream and downstream value chain).

Date: 30. October 2023 | Valid until: 30. October 2025

Verified by:

Julie Marie Vejsgaard Larsen, LCA & EPD Consultant

Verification based on report: Validation of CO₂ calculation of 9 categories of Kompan product line, version 1.0, prepared by: Bureau Veritas HSE, Denmark: Julie M. V. Larsen.

Publication date: 30. October 2023

By Bureau Veritas HSE
www.bureauveritas.dk
+45 7731 1000



Spacenet se 4 stožáry, 3,9 m

COR30304

* Maximální výška pádu | ** Celková výška | *** Bezpečnostní povrchová plocha

* Maximální výška pádu | ** Celková výška

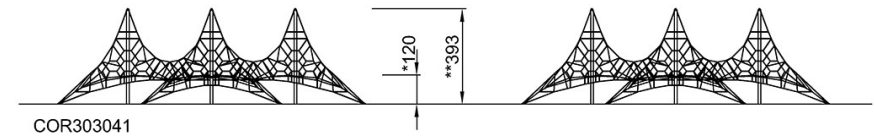
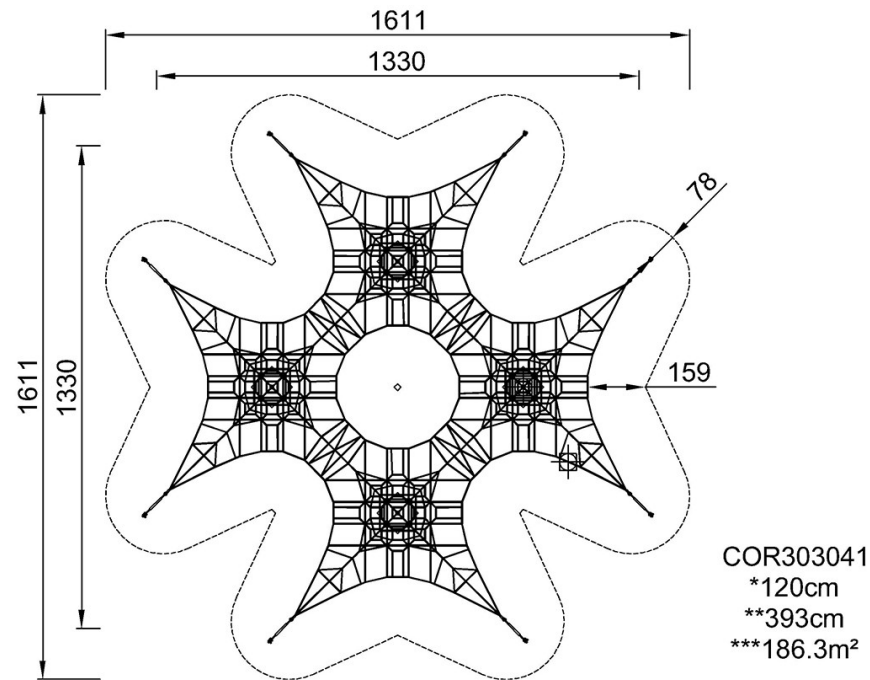

Pozor! Základové kotevní bloky překračují oblast bezpečnostní zóny. Viz pokyny k instalaci

[Kliknutím zobrazíte poměr zobrazení POHLED SHORA](#)

[Kliknutím zobrazíte poměr stran BOČNÍ POHLED](#)