

Langur Trail

CRP251901

KOMPAN
Let's play

产品编号 CRP251901-0901

产品信息概览

长宽高尺寸	2172x743x307 cm
适用年龄段	6+
容纳人数	47
颜色选择	

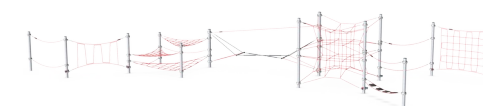
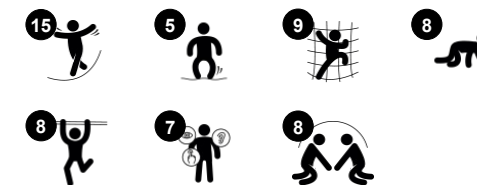
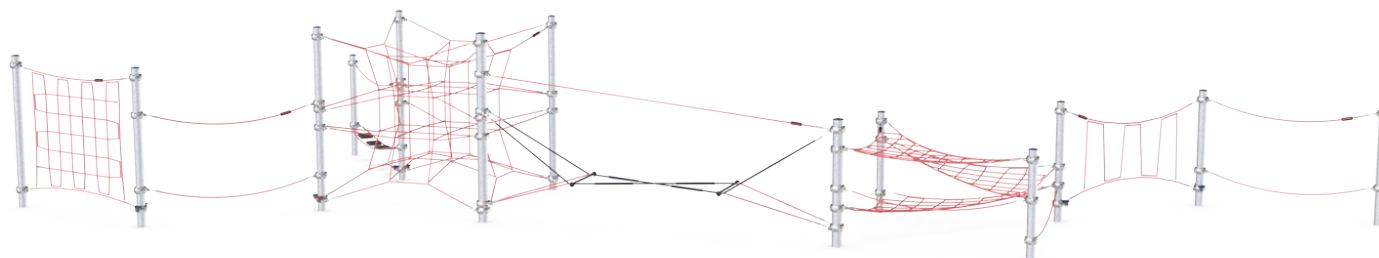

Langur Trail 的线性布局为孩子们提供了一次又一次极具吸引力的挑战。许多不同的、反应灵敏的、摇摆的和弹跳绳网和绳索需要集中精力来跨越，并根据不同的抓握方式和攀爬节奏进行调整。这可以训练孩子们的敏捷性、平衡能力和协调能力。这些运动技能是身体自信的基础，也是让儿童能够集中注意力和坐在椅子上保持稳定的基础。Horizontal nets、Cube net 和 Shaky Pods

除了非常有趣外，还能让孩子们休息一下，并在结合休息和运动时进行社交或合作。这可以培养重要的社交情感技能，如轮流、同理心和自我调节。具有挑战性的弹跳、摇摆系列游戏使 Langur Trail 成为一个极具吸引力的游戏组合，通过有趣的游戏支持儿童的发展。

Langur Trail

CRP251901

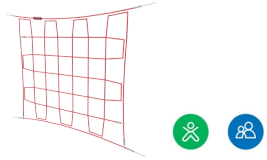

Vertical climbing net

身体素质：儿童在攀爬时可发展身体的交叉协调能力。手臂、腿部和核心肌肉得到加强训练，这些对于姿势控制和静坐都很重要。**社交情感：**the meshes allow for more children to sit together and talk.

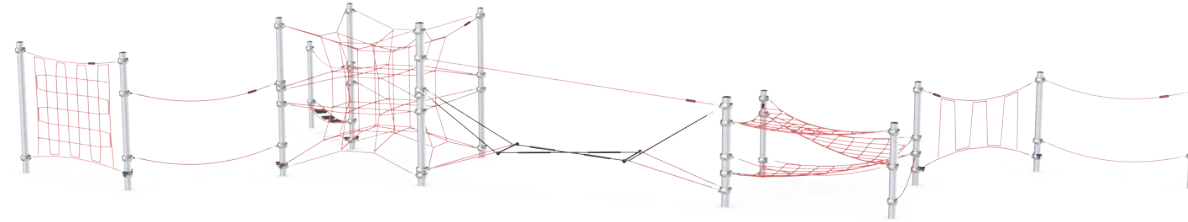

Tightrope

身体素质：训练肢体协调能力和肌肉力量。大网格可用于攀爬和爬行，训练本体感觉和空间意识。**社交情感：**大网格可以让更多的孩子坐在一起分享交流。



Balancing ropes

身体素质：holding onto the swaying upper rope when balancing on the swaying lower rope makes excellent training of the sense of balance and trunk muscles. These abilities are fundamental for being able to sit still. **社交情感：**there is room for more than one and cooperating with friends on walking over the swaying ropes is a true cooperation task that requires teamwork and tolerance.



Shaky pods rope

身体素质：可以训练平衡感和空间感，以及身体姿势，对静坐能力非常重要。**社交情感：**培养合作、轮流意识，鼓励友好竞赛。



Cube net

身体素质：在绳网中弹跳、攀爬和坐下时，孩子们的敏捷性、平衡能力和协调能力以及空间意识都得到了提高。孩子们可以训练手臂、腿部和核心肌肉的力量。**社交情感：**是社交和分享的绝佳聚会点。



Swaying seesaw

身体素质：the Swaying Seesaw is a challenging training of balance, spatial awareness, and timing: to bounce each other up and down is a balance quest that takes handholds, hence the supportive ropes. The skills trained here are fundamental for instance for navigating traffic safely. **社交情感：**在桥上与他人擦肩而过，可以增强对合作和沟通能力的训练。



Spix's Trail

身体素质：children develop cross-body coordination and sense of balance when balancing on and climbing the nets. **社交情感：**the big meshes allow for more children being seated or lying together.

Langur Trail

CRP251901



绳索由防紫外线的 PES 绳股制成，并带有内部钢缆增强件。聚酯包裹的绳股经过感应处理，融化到每根单独的丝束上，以获得优异的耐磨性和抗撕裂性。



Corocord“S”扣在 Corocord 产品中作为通用连接。用特殊的液压机将带有圆形边缘的 8mm 不锈钢条压在绳索周围，使其成为理想的连接部件。其安全、耐用且防破坏，适用于攀爬网游戏结构中的典型游戏运动。



Corocord 智能夹在每个细节上都经过精心设计，以确保高品质铝材料的卓越灵活性。智能夹用四个钢螺栓固定在柱子周围。未使用的连接点用 PA 盖关闭。

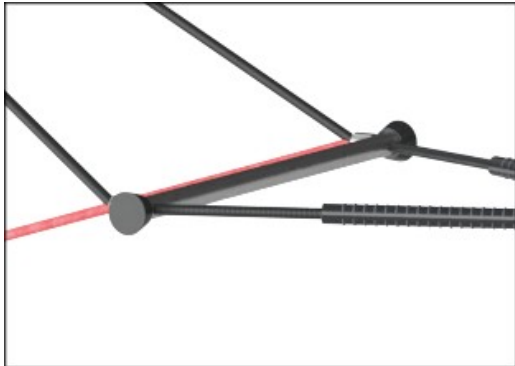

鱼形装饰元素由不锈钢制成。



19 毫米 EcoCore™ 面板。EcoCore™ 是一种高度耐用、环保的材料，不仅在使用后可回收利用，而且还包含由 100 % 食品包装可循环材料制成的芯。

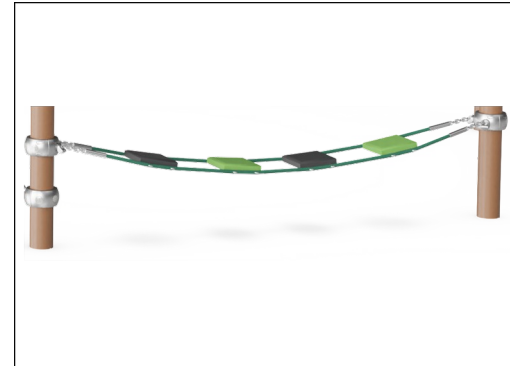

平衡垫由三元乙丙橡胶制成。材料在紫外线照射下是稳定的。

产品编号 CRP251901-0901

安装信息

最大跌落高度	290 cm
安全面积	147.3 m ²
安装总时长	37.2
开挖量	24.61 m ³
混凝土使用量	13.67 m ³
标准入地深度	90 cm
运输重量	1,589 kg
固定选项	地表 ✓ 入地 ✓

质保信息

铝夹	10 年
镀锌钢结构	终身质保
喷涂顶层	10 年
绳网	10 年
承保零部件	10 年



Sustainability Data

CRP251901

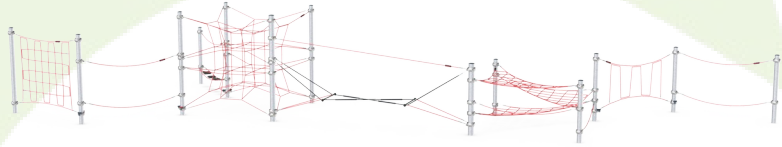

从原材料到成品

CO₂ 排放总量

kg CO₂e

CO₂ 排放量 / 千克

kg CO₂e/kg

回收的原料

%

CRP251901-0901

4,069.28

3.57

44.94

这些因素采用的总体框架为环保产品声明 (EPD), 该声明可量化“产品生命周期的环保信息, 并对相同功能的产品进行对比” (ISO, 2006)。在遵循该框架的同时, 对从原材料到制造的整个产品阶段 (A1-A3) 应用生命周期评估法。

Kompan A/S

C.F. Tietgens Boulevard 32C
DK-5220 Odense SØ
Denmark



Verification of CO₂ calculation of: Corocord



Data version no. 2023-10-05

The CO₂ calculation and data are in compliance with the principles of a carbon footprint impact according to the GHG protocol (Greenhouse Gas Protocol), Scope 3, cradle to gate related to all individual components in the product category: "Corocord" represented by item no.: COR314011-1101.

(Scope 3 emissions include emission sources in the upstream and downstream value chain).

Date: 30. October 2023 | Valid until: 30. October 2025

Verified by:

Julie Marie Vejsgaard Larsen, LCA & EPD Consultant

Verification based on report: Validation of CO₂ calculation of 9 categories of Kompan product line, version 1.0, prepared by: Bureau Veritas HSE, Denmark: Julie M. V. Larsen.

Publication date: 30. October 2023

By Bureau Veritas HSE

www.bureauveritas.dk

+45 7731 1000



Langur Trail

CRP251901

最大跌落高度 | 总高度 | 安全区域

最大跌落高度 | 总高度

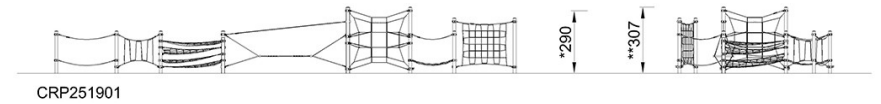
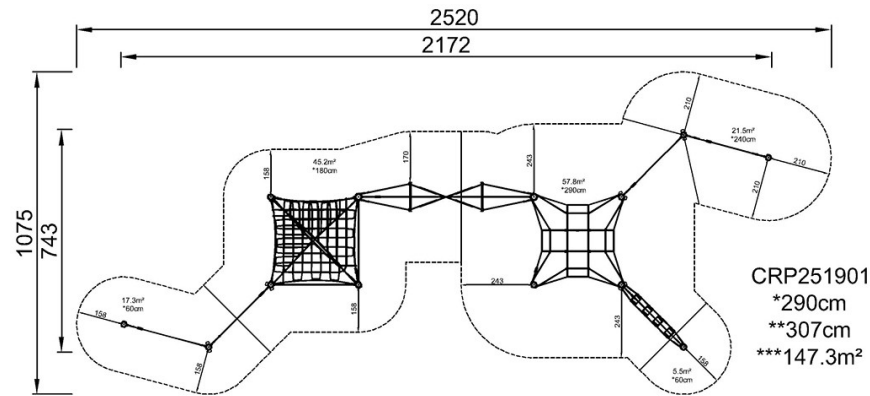

[点击查看俯视图](#)

[点击查看侧面图](#)