

# Speeltoren en RVS tunnelglijbaan XL

COR29700

**KOMPAN**  
Let's play

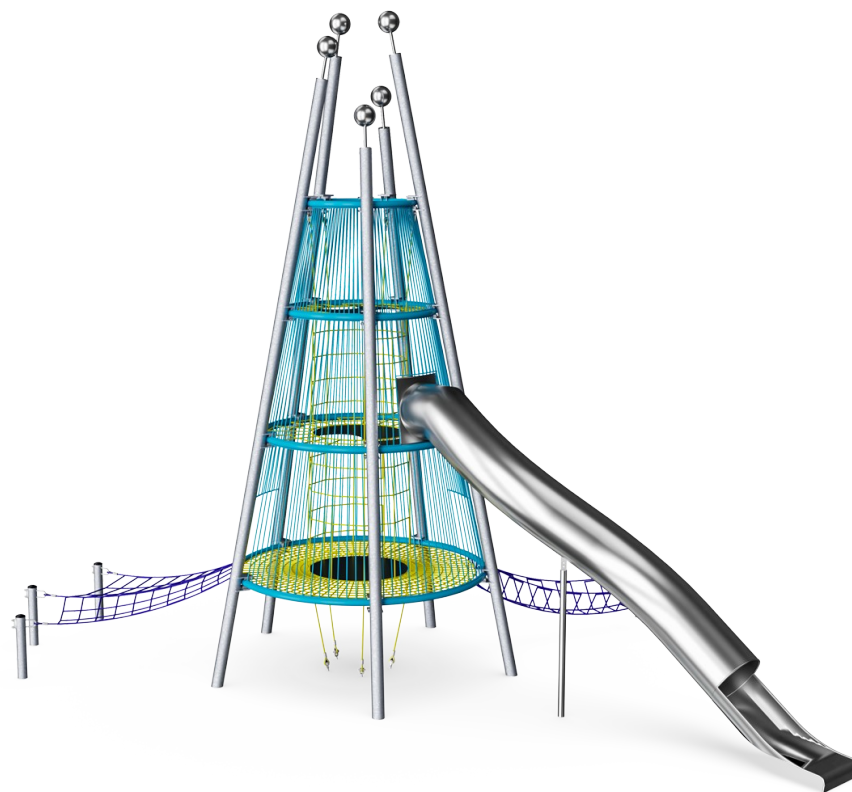

Item nummer COR297001-1202

## Algemene Product Informatie

Afmetingen LxBxH	1050x811x915 cm
Leeftijdsgroep	5+
Speelcapaciteit	65
Kleuropties	

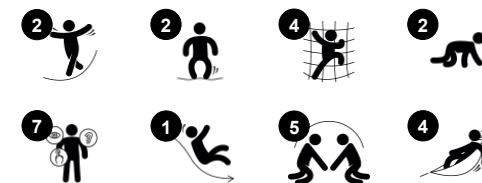

De Speeltoren en RVS tunnelglijbaan XL is spectaculair en duizelingwekkend hoog. Kinderen willen steeds opnieuw de speeltoren beklimmen en zich laten verrassen. Ze vinden het fantastisch om de duizelingwekkende hoogte te ervaren, en met de tunnelglijbaan terug naar beneden te suizen. De zwiervende klim naar het eerste platform is al een hele prestatie op zich. Kinderen kunnen hier even uitrusten op het stuitende membraan. Het

stuiten stimuleert de ontwikkeling van evenwichtsgevoel. Op het volgende platform kunnen kinderen met de spannende tunnelglijbaan terug naar beneden suizen. Kinderen genieten enorm van de avontuurlijke rit, en het is goed voor de ontwikkeling van evenwichtsgevoel. Kinderen met een goed evenwichtsgevoel kunnen bijvoorbeeld beter stil zitten. Het hoogste niveau is voor echte waaghalzen: een uitzicht vanaf 9 meter hoog.

Dit extra spanningselement is ook belangrijk voor het ontwikkelen van ruimtelijk besef, waarmee kinderen afstanden en risico's in het straatverkeer beter kunnen inschatten. Door het spelen in deze spectaculaire klimtoren worden kinderen op een spannende en leuke manier uitgedaagd om hun fysieke en sociale vaardigheden te gebruiken en verder te ontwikkelen.

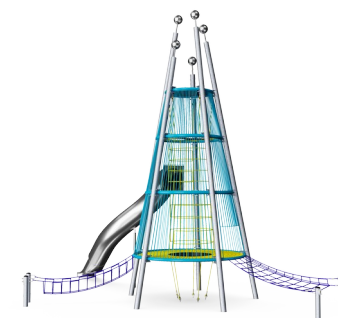

# Speeltoren en RVS tunnelglijbaan XL

COR29700



Touwen van UV-gestabiliseerde PES-touwstrengen met staalraadkern. Het polyestergaren is gemaakt van +95% post-consumer materiaal en is inductief op elke streng gesmolten. De touwen zijn zeer slijtvast en vandalismebestendig en kunnen indien nodig ter plaatse worden vervangen.



De S-klemmen van Corocord worden gebruikt als universele aansluitingen in Corocord producten. Ze zijn gemaakt van RVS en hebben een diameter van 8 mm. De uiteinden zijn met een speciale hydraulische pers om de touwen geperst waardoor ze een ideale verbinding krijgen. Ze zijn veilig, duurzaam en vandalismebestendig en hinderen de typische beweging van touwspelconstructies niet.



De aluminium haken van het net zijn dubbel conisch met afgeronde uiteinden en zijn zo klein als de veiligheid toelaat. Het totale ontwerp van het net is erop gericht om de metalen onderdelen in het net tot een absoluut minimum te beperken, zowel in grootte als in aantal, om zo de best mogelijke touwklimervaring te kunnen bieden.



Corocord membranen zijn gemaakt van slijtvast en UV-bestendig rubber van transportbandkwaliteit, versterkt met vier lagen polyester. Corocord producten met wapening en twee oppervlaktelagen hebben een totale dikte van 7,5 mm. Getest en in overeenstemming met de REACH-eisen voor PAK.



De metalen onderdelen zijn gemaakt van hoogwaardig staal en zijn van binnen en buiten thermisch verzinkt met loodvrij zink. Aan de buitenkant is er een extra laag poedercoating aangebracht. Dit zorgt zowel voor een uitstekende corrosiebestendigheid als voor een kleurrijke vormgeving.

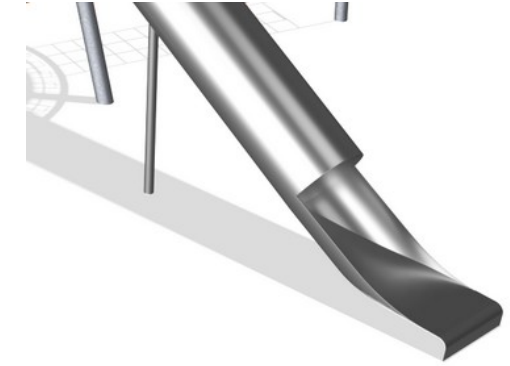

De roestvast stalen onderdelen zijn gemaakt van hoogwaardig roestvast staal en zijn in overeenstemming met de wereldwijde normen voor speelplaatsen. Het staal wordt na de productie gestraald om een glad glijvlak te garanderen.

Item nummer COR297001-1202

## Installatie informatie

Max. valhoogte	150 cm
Veiligheidszone	76,5 m <sup>2</sup>
Totale installatietijd	103,0
Graafwerk (vol.)	19,94 m <sup>3</sup>
Benodigd beton	13,12 m <sup>3</sup>
Verankeringsdiepte	120 cm
Verzendingsgewicht	5.581 kg
Verankeringsopties	In-ground ✓

## Garantie informatie

Corocord Touw	10 jaar
Gegalvaniseerd staal	Levenslang
Membraan	2 jaar
S-klemmen	10 jaar
Gegarandeerde reserveonderdelen	10 jaar



# Sustainability Data

COR29700

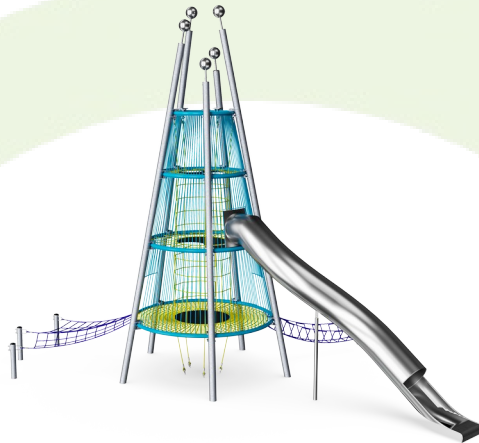

Cradle to Gate A1-A3	Total CO <sub>2</sub> emission	CO <sub>2</sub> e/kg	Recycled materials
	kg CO <sub>2</sub> e	kg CO <sub>2</sub> e/kg	%
<b>COR297001-1202</b>	11.618,10	2,89	48,88

The overall framework applied for these factors is the Environmental Product Declaration (EPD), which quantifies "environmental information on the life cycle of a product and enable comparisons between products fulfilling the same function" (ISO, 2006). This follows the structure and applies a Life-Cycle Assessment approach to the entire Product stage from raw material through manufacturing (A1-A3))

**Kompan A/S**  
 C.F. Tietgens Boulevard 32C  
 DK-5220 Odense SØ  
 Denmark



## Verification of CO<sub>2</sub> calculation of: Corocord



Data version no. 2023-10-05

The CO<sub>2</sub> calculation and data are in compliance with the principles of a carbon footprint impact according to the GHG protocol (Greenhouse Gas Protocol), Scope 3, cradle to gate related to all individual components in the product category: "Corocord" represented by item no.: COR314011-1101.

(Scope 3 emissions include emission sources in the upstream and downstream value chain).

**Date: 30. October 2023 | Valid until: 30. October 2025**

Verified by:

Julie Marie Vejsgaard Larsen, LCA & EPD Consultant

Verification based on report: Validation of CO<sub>2</sub> calculation of 9 categories of Kompan product line, version 1.0, prepared by: Bureau Veritas HSE, Denmark: Julie M. V. Larsen.

**Publication date: 30. October 2023**

By Bureau Veritas HSE  
 www.bureauveritas.dk  
 +45 7731 1000



# Speeltoren en RVS tunnelglijbaan XL

COR29700

Max. valhoogte | Totale Hoogte | Veiligheidszone

Max. valhoogte | Totale Hoogte

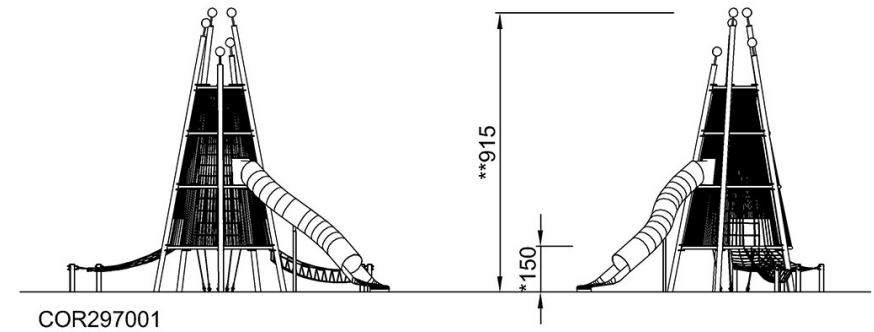
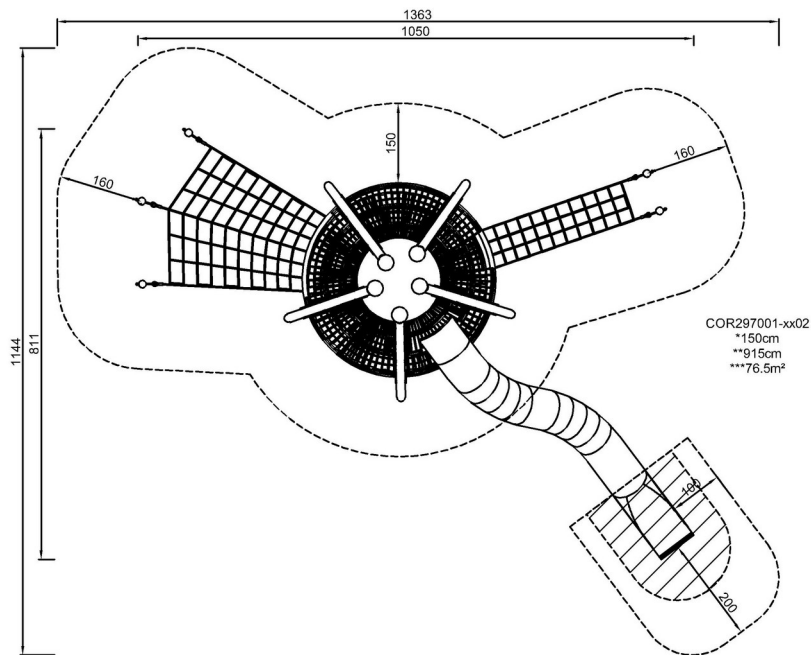

[Bekijk BOVENAANZICHT](#)

[Bekijk ZIJAAANZICHT](#)