

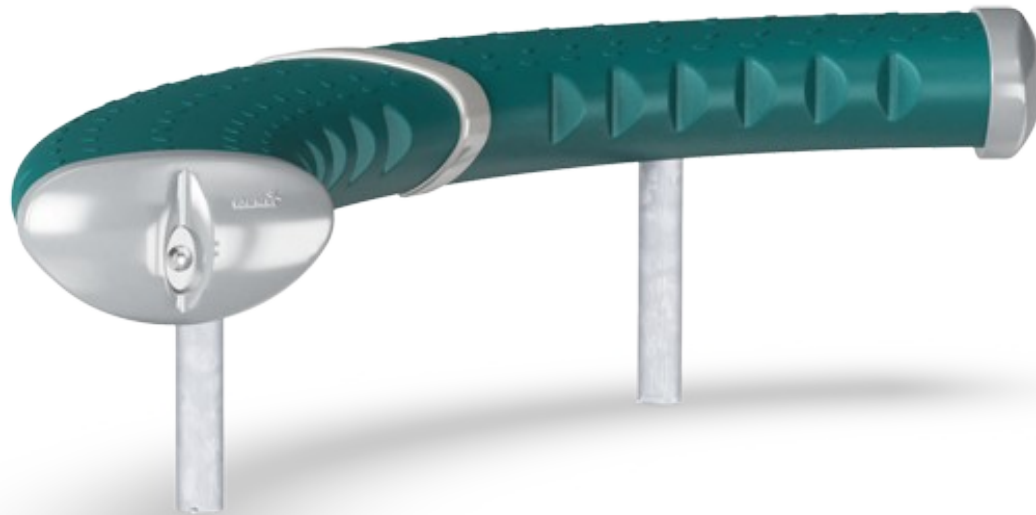

# Bank H:40cm, C-vorm

FRE3010

**KOMPAN**  
Let's play



Item nummer FRE3010-3417DT	
<b>Algemene Product Informatie</b>	
Afmetingen LxBxH	127x108x41 cm
Leeftijdsgroep	3+
Speelcapaciteit	-
Kleuropties	

De halfronde bank heeft een zithoogte van 40 cm. en is een perfecte ontmoetingsplaats om met vrienden samen te komen of om op iemand te wachten. Je kunt rustig op een comfortabel zijje plaatsnemen. Door de gebogen vormen van de bank kun je altijd oogcontact houden met je gesprekspartner. De bank kan in verschillende opstellingen met

de andere FREEGAME banken gecombineerd worden.

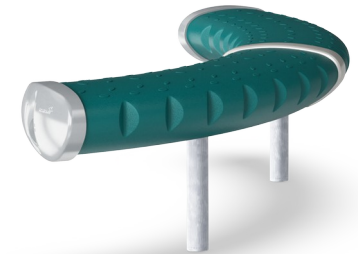

# Bank H:40cm, C-vorm

FRE3010

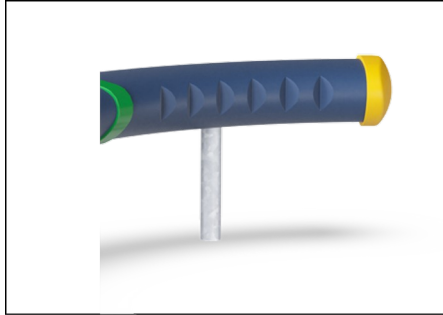

De stalen oppervlakken zijn van binnen en buiten thermisch verzinkt met loodvrij zink. Het verzinken heeft een uitstekende corrosiebestendigheid in de buitenlucht en vereist weinig onderhoud.

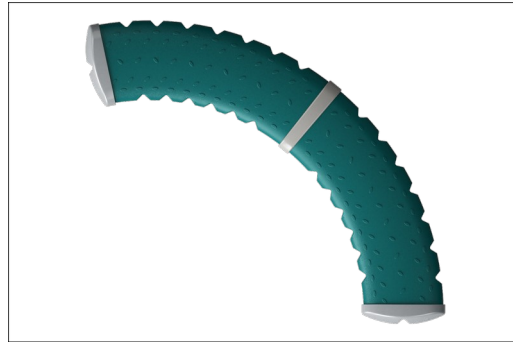

De grote componenten bestaan uit 100% recycleerbaar PE, gemaakt van 33% post-consumer materiaal. Uit één stuk gegoten en met een minimale wanddikte van 5mm. Dit garandeert een hoge mate van duurzaamheid, in elk klimaat waar ook ter wereld.

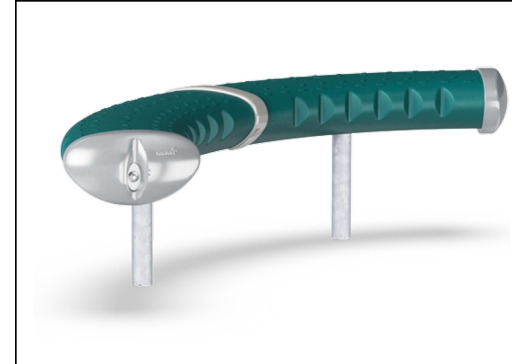

KOMPAN GreenLine uitvoeringen zijn gemaakt van uiterst milieuvriendelijk materiaal met de laagst mogelijke CO2e emissiefactor zoals EcoCore™ panelen van 95% post-consumer gerecycled oceaanafval.

Item nummer FRE3010-3417DT

## Installatie informatie

Max. valhoogte	0 cm
Veiligheidszone	0,0 m <sup>2</sup>
Totale installatietijd	1,9
Graafwerk (vol.)	0,29 m <sup>3</sup>
Benodigd beton	0,10 m <sup>3</sup>
Verankeringsdiepte	60 cm
Verzendingsgewicht	31 kg
Verankeringsopties	In-ground ✓ Oppervlak ✓

## Garantie informatie

Holle PE-onderdelen	10 jaar
Gegalvaniseerd staal	Levenslang
Gegarandeerde reserveonderdelen	10 jaar



# Sustainability Data

FRE3010

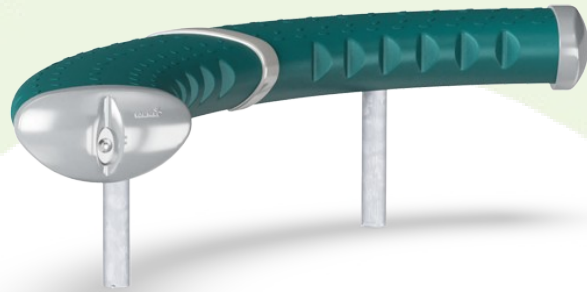

Cradle to Gate A1-A3	Total CO <sub>2</sub> emission	CO <sub>2</sub> e/kg	Recycled materials
	kg CO <sub>2</sub> e	kg CO <sub>2</sub> e/kg	%
<b>FRE3010-3417DT</b>	68,52	2,26	33,69

The overall framework applied for these factors is the Environmental Product Declaration (EPD), which quantifies "environmental information on the life cycle of a product and enable comparisons between products fulfilling the same function" (ISO, 2006). This follows the structure and applies a Life-Cycle Assessment approach to the entire Product stage from raw material through manufacturing (A1-A3))

**Kompan A/S**  
C.F. Tietgens Boulevard 32C  
DK-5220 Odense SØ  
Denmark



## Verification of CO<sub>2</sub> calculation of: Park



Data version no. 2023-10-05

The CO<sub>2</sub> calculation and data are in compliance with the principles of a carbon footprint impact according to the GHG protocol (Greenhouse Gas Protocol), Scope 3, cradle to gate related to all individual components in the product category: "Park" represented by item no.: PAR4070-0001.

(Scope 3 emissions include emission sources in the upstream and downstream value chain).

**Date: 30. October 2023 | Valid until: 30. October 2025**

**Verified by:**

Julie Marie Vejsgaard Larsen, LCA & EPD Consultant

Verification based on report: Validation of CO<sub>2</sub> calculation of 9 categories of Kompan product line, version 1.0, prepared by: Bureau Veritas HSE, Denmark: Julie M. V. Larsen.

**Publication date: 30. October 2023**

By Bureau Veritas HSE  
www.bureauveritas.dk  
+45 7731 1000



# Bank H:40cm, C-vorm

FRE3010

Max. valhoogte | Totale Hoogte | Veiligheidszone

Max. valhoogte | Totale Hoogte

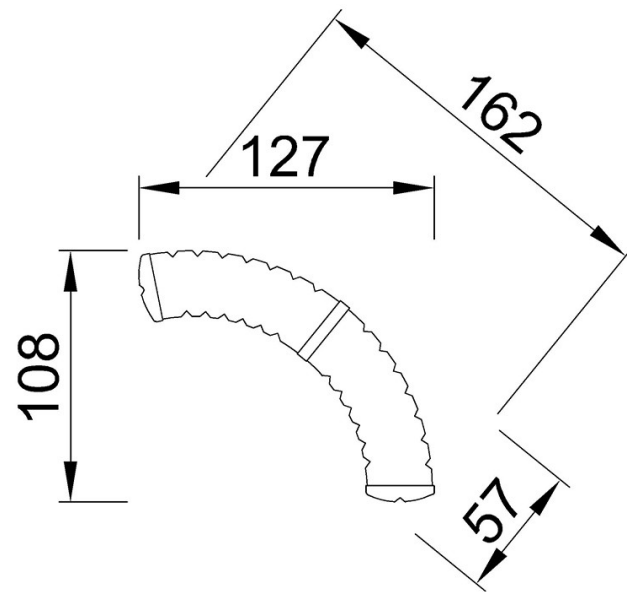

FRE3010  
\*\*41cm

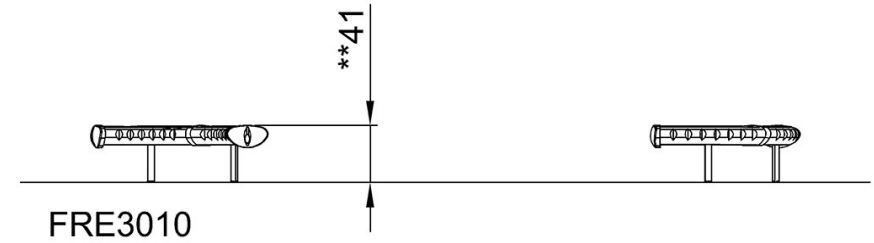

FRE3010

[Bekijk BOVENAANZICHT](#)

[Bekijk ZIJAANZICHT](#)