

# Mini Twister

COR20310

**KOMPAN**  
Let's play

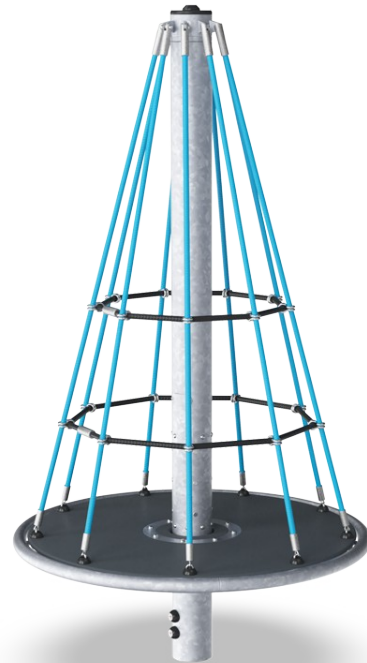

Número de artículo COR203101-1112

## Información general del producto

Dimensiones LxAnch.xAl.	125x125x225 cm
Grupo de edad	3+
Usuarios	7
Opciones de color	

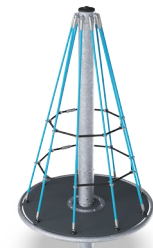

La cuerda vertical del Mini Twister atrae a los niños a jugar, girar y trepar hasta la cima, y la diversión de girar les hace volver a por más una y otra vez. El Twister permite jugar a niños de diferentes edades, fomentando el juego social entre los distintos grupos de edad. Al subir a la cima, bajar y dar vueltas, empujar y tirar del twister y luego saltar fuera, los niños

desarrollan sus habilidades motoras, el equilibrio, la fuerza muscular y la densidad ósea. La cooperación y la negociación de quién hace qué para hacer girar la red del twister entrena habilidades socioemocionales como la toma de turnos, la tolerancia y la empatía. Es una forma lúdica de entrenar importantes habilidades para la vida.

# Mini Twister

COR20310

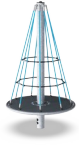

## Red de escalada

**Físico:** la red permite trepar y gatear, apoyando la propiocepción, la coordinación cruzada y la conciencia espacial. Escalar aquí requiere fuerza muscular, empujando y tirando de los brazos para subir. **Socio-emocional:** la red permite que más niños se sienten juntos, compartiendo.

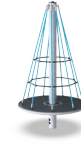
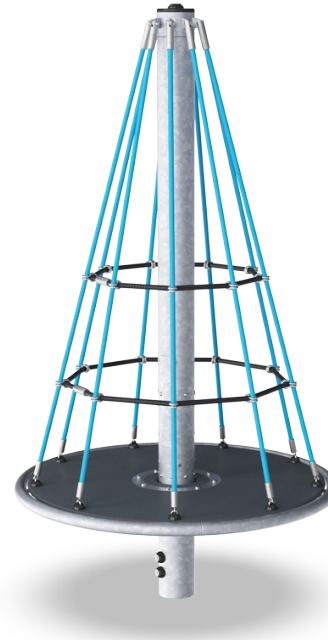

## Rotación

**Físico:** mediante la acción de estirarlo o de empujarlo en movimiento, los niños usan su fuerza muscular y fortalecen su cardio. La rotación desarrolla la sensación de equilibrio y la percepción del espacio, mientras se disfruta del viaje. **Socio-emocional:** los niños desarrollan su empatía y sus habilidades de cooperación, al escuchar y al negociar qué tan lento o rápido ir.



## Redes amplias

**Físico:** las redes amplias permiten trepar y gatear, apoyando la propiocepción, la coordinación cruzada y la conciencia espacial. Requiere fuerza muscular, empujando y tirando de los brazos para subir. **Socio-emocional:** permite que varios usuarios jueguen a la vez, compartiendo la experiencia.

# Mini Twister

COR20310



Las cuerdas Corocord con un diámetro de 19 mm o más son especiales "Hércules" - tipo con alambres de acero galvanizado de seis hilos. Cada hebra está bien envuelta con hilo PES, que se funde con cada hebra individual. Las cuerdas son altamente resistentes al desgaste y al vandalismo y pueden reemplazarse en el sitio si es necesario.



Las abrazaderas Corocord 'S' se utilizan como conexiones universales en los productos Corocord. Las varillas de acero inoxidable de 8 mm con bordes redondeados se presionan alrededor de las cuerdas con una prensa hidráulica especial, lo que las convierte en el conector ideal: seguro, duradero y a prueba de vandalismo, todo mientras permite el movimiento típico de las estructuras de juego de la cuerda.



Sistemas de rodamientos de alta resistencia con rodamientos rígidos de bolas de una hilera con sellos de goma. La construcción de cojinete completamente cerrada está lubricada de por vida y no requiere mantenimiento. El sistema de rodamientos tiene un freno de arrastre integrado de acuerdo con los estantes de seguridad globales.



Todas las cubiertas están respaldadas por una construcción de acero única con múltiples soportes y fijaciones. Las plataformas HPL con un grosor de 17.8 mm tienen una resistencia al desgaste muy alta y presentan una textura de superficie antideslizante KOMPAN única.



Los postes de acero están galvanizados en caliente por dentro y por fuera con zinc sin plomo. La galvanización tiene una excelente resistencia a la corrosión en ambientes exteriores y requiere poco mantenimiento.

Número de artículo COR203101-1112

## Información de instalación

Altura máxima de caída	125 cm
Área de seguridad	21,6 m <sup>2</sup>
Horas de instalación	6,2
Volumen de excavación	1,10 m <sup>3</sup>
Volumen de hormigón	0,70 m <sup>3</sup>
Profundidad de anclaje	110 cm
Peso del envío	333 kg
Opciones de anclaje	Enterrar <input checked="" type="checkbox"/>

## Garantías

Cuerda Corocord	10 años
Acero galvanizado	De por vida
Cubiertas de HPL	15 años
Partes móviles	2 años
Piezas de repuesto garantizadas	10 años



# Sustainability Data

COR20310

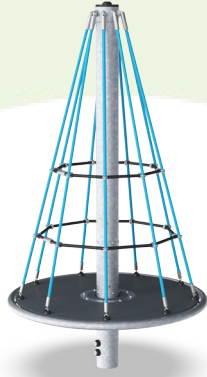

Cuna a puerta A1-A3	Emisión total CO <sub>2</sub>	CO <sub>2</sub> e/kg	Materiales Reciclados
	kg de CO <sub>2</sub> e	kg de CO <sub>2</sub> e/kg	%
<b>COR203101-1112</b>	539,68	2,69	43,73

El marco general aplicado para estos factores es la Declaración Ambiental de Producto (EPD), que cuantifica "la información ambiental sobre el ciclo de vida de un producto y permite realizar comparaciones entre productos que cumplen la misma función" (ISO, 2006). Esto sigue la estructura y aplica un enfoque de evaluación del ciclo de vida a toda la etapa del producto, desde la materia prima hasta la fabricación (A1-A3))

**Kompan A/S**  
C.F. Tietgens Boulevard 32C  
DK-5220 Odense SØ  
Denmark



## Verification of CO<sub>2</sub> calculation of: Corocord



Data version no. 2023-10-05

The CO<sub>2</sub> calculation and data are in compliance with the principles of a carbon footprint impact according to the GHG protocol (Greenhouse Gas Protocol), Scope 3, cradle to gate related to all individual components in the product category: "Corocord" represented by item no.: COR314011-1101.

(Scope 3 emissions include emission sources in the upstream and downstream value chain).

**Date: 30. October 2023 | Valid until: 30. October 2025**

Verified by:

Julie Marie Vejsgaard Larsen, LCA & EPD Consultant

Verification based on report: Validation of CO<sub>2</sub> calculation of 9 categories of Kompan product line, version 1.0, prepared by: Bureau Veritas HSE, Denmark: Julie M. V. Larsen.

**Publication date: 30. October 2023**

By Bureau Veritas HSE  
www.bureauveritas.dk  
+45 7731 1000



# Mini Twister

COR20310

\* Altura Máx. de caída | \*\* Altura total | \*\*\* Área de seguridad

\* Altura Máx. de caída | \*\* Altura total

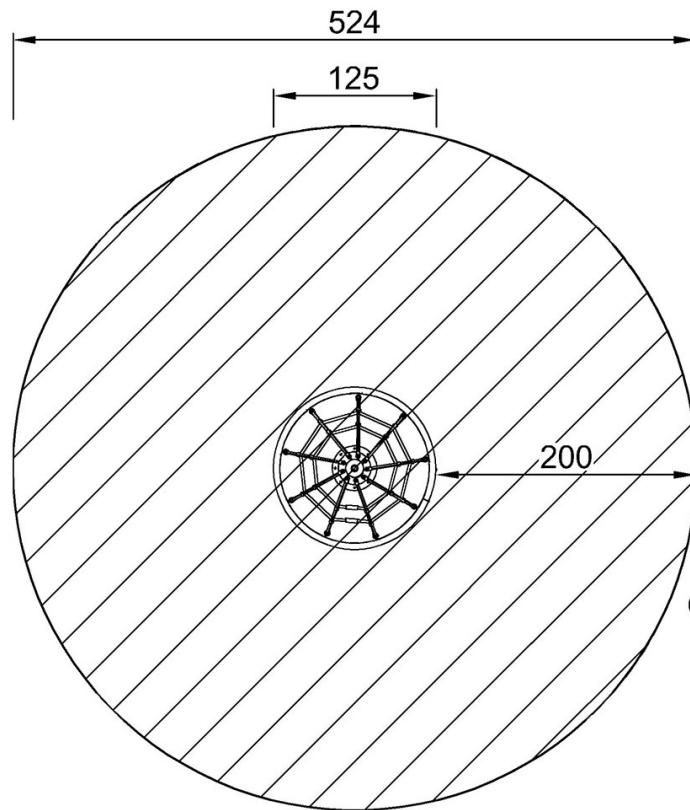

COR203101  
\*125cm  
\*\*225cm  
\*\*\*21.6m<sup>2</sup>

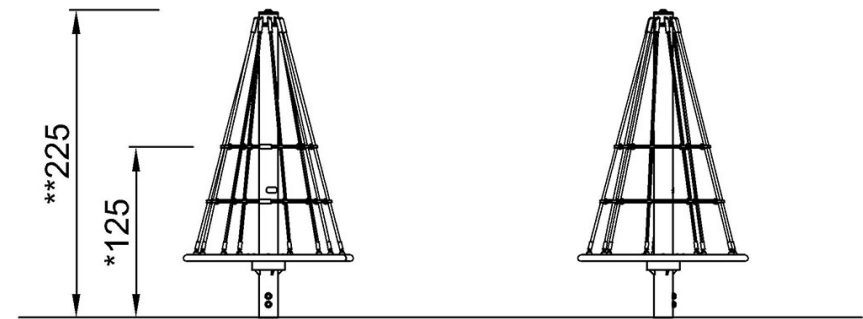

COR203101

[Haga clic para ver VISTA SUPERIOR](#)

[Haga clic para ver VISTA LATERAL](#)