

# Krümelnetz

COR24301

**KOMPANI**  
Let's play

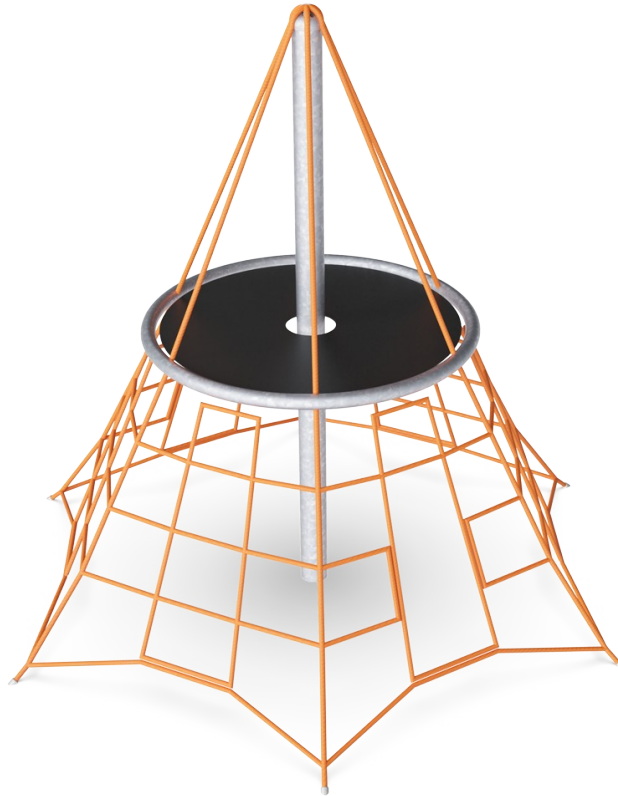

Das Krümelnetz ist eine federnde Klettermöglichkeit für jüngere Kinder, mit einem klaren, soliden Ziel und einem Treffpunkt an der Spitze des Netzes. Die großen Maschen ermöglichen es den Kindern, durch das Netz hindurchzuklettern, um unter dem Deck zu spielen und Kontakte zu knüpfen. Wenn Kinder im Krümelnetz klettern, werden große

Muskelgruppen beansprucht: die Arme drücken und ziehen, die Beine drücken und die Rumpfmuskulatur sorgt für Stabilität. All diese körperlichen Fähigkeiten und der Akt des Hinaufkletterns sind grundlegend für motorische Fähigkeiten wie die Kreuzkoordination und das räumliche Vorstellungsvermögen. Dies wirkt sich positiv

auf die Fähigkeit der Kinder aus, Entfernungen zu beurteilen und sich sicher im Straßenverkehr zu bewegen.

Produktnummer COR243011-0804	
<b>Allgemeine Produktinformation</b>	
Maße L x B x H	283x246x240 cm
Empfohlenes Alter	3+
Kapazität (Nutzer)	12
Farbauswahl	

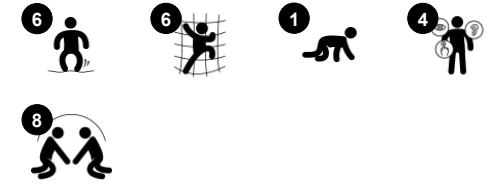

# Krümelnetz

COR24301



## Plattform

**Sozial-Emotional:** Wichtige Lebenskompetenzen wie Mut, Selbstvertrauen, Rücksichtnahme und das Einhalten von Regeln werden gefördert.

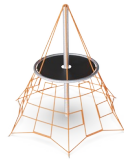
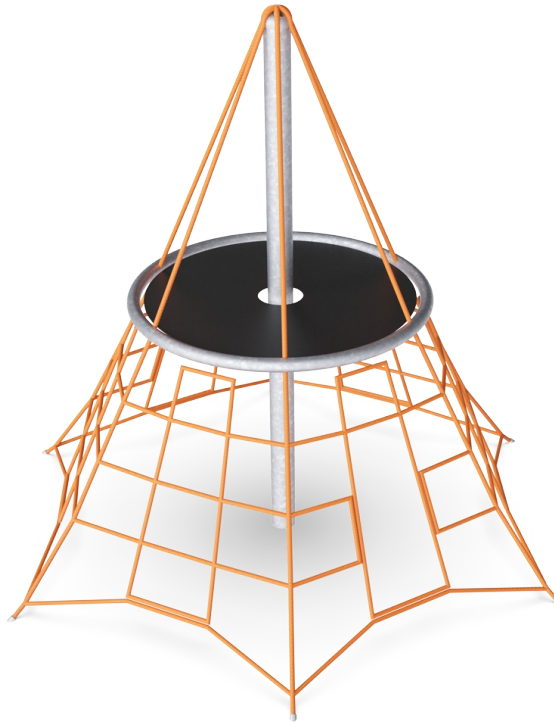

## Große Maschen

**Physisch:** auf den großen Maschen kann geklettert werden, wodurch Propriozeption, Kreuzkoordination und räumliches Bewusstsein entwickelt werden. Beim Klettern werden zudem viele Muskeln beansprucht.  
**Sozial-Emotional:** bieten für mehrere Kinder gleichzeitig Platz zum Teilen.

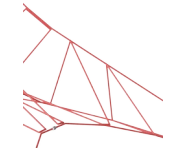

## Federnde Maschen

**Physisch:** beweglichkeit, Gleichgewicht und Koordination sowie das räumliche Bewusstsein werden beim Hüpfen, Klettern und Sitzen gefördert. Die Kinder nutzen ihre gesamte Muskulatur und bauen beim Abspringen die Knochendichte auf. **Sozial-Emotional:** das Netz fördert das Einfühlungsvermögen und Zusammenspiel. **Kognitiv:** körpergedächtnis, logisches Denken, Konzentration.

# Krümelnetz

COR24301



Seile aus UV-stabilisierten PES-Litzen mit innerer Stahlseilverstärkung. Das Polyestergerüst besteht aus +95% Post-Consumer-Materialien und wird induktiv auf jede Litze aufgeschmolzen. Damit sind die Seile besonders beständig gegenüber Abnutzung und Vandalismus und können jederzeit vor Ort ausgetauscht werden.



Die Corocord-S-Klemmen sind universelle Verbindungselemente aus rostfreiem Edelstahl mit einem Durchmesser von 8 mm. Die Klemmen sind abgerundet und das gesamte Bauteil wird mit hydraulischen Spezialwerkzeugen auf das Seil gepresst. Daher können die Klemmen mit herkömmlichen Werkzeugen nicht entfernt werden.



Die Seile des Hauptlagers sind mit einer zusätzlichen Sicherheitsfunktion versehen: Sollten die Hauptverbindungen ausfallen, verhindert das Sicherheitsseil einen Absturz.



Die Corocord Membranen bestehen aus rutschfestem, gummiertem Material in Förderband-Qualität, das eine exzellente UV-Beständigkeit aufweist. Die geprüfte Konformität mit den REACH-Anforderungen für PAK ist gegeben. In die Membranen ist eine vierlagige Armierung aus gewebtem Polyester eingebettet. Die Armierung und die doppelte

von 7,5 mm  
30/15/2024



Im Zentrum des Raumnetzes befindet sich der Mast, bestehend aus hochwertigem, nahtlosem Stahl. Die Maststruktur ist als Pendelstütze statisch besonders günstig und gleicht die Schwingungen im Raumnetz aus. Die Masten sind serienmäßig feuerverzinkt, eine zusätzliche Pulverbeschichtung ist optional erhältlich.



Die Corocord-Seilspielgeräte können je nach Kundenwunsch angepasst werden und sind in acht verschiedenen Seilfarben erhältlich. Die Auswahl reicht vom schlichten, ausdrucksstarken Schwarz über natürliche, gedeckte Grüntöne bis hin zu einer Palette aus auffälligen Signalfarben.

Produktnummer COR243011-0804

## Montage-Information

Max. freie Fallhöhe	120 cm
Fläche des Fallraums	26,4 m <sup>2</sup>
Gesamt-Montagezeit	7,7
Erforderlicher Erdaushub	2,25 m <sup>3</sup>
Betonbedarf	1,19 m <sup>3</sup>
Fundamenttiefe (Standard)	85 cm
Versandgewicht	206 kg
Verankerungsoptionen	TV ✓

## Garantie-Information

Aluminium-Klemmen	10 Jahre
Corocord-Seil	10 Jahre
Membran	2 Jahre
S-Klemmen	10 Jahre
Ersatzteilgarantie	10 Jahre



# Umweltdaten

COR24301

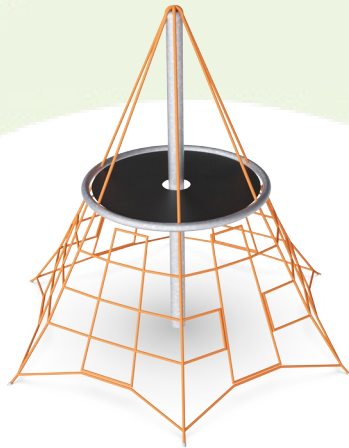

**Von der Wiege bis zum Werkstor („cradle to gate“) (A1–A3)**

**CO<sub>2</sub>-Emissionen gesamt**

**CO<sub>2</sub>e pro kg**

**Recycelte Materialien**

kg CO<sub>2</sub>e

kg CO<sub>2</sub>e pro kg

%

**COR243011-0804**

509,14

3,20

48,65

Den allgemeinen Rahmen für diese Faktoren bilden die Umweltproduktdeklarationen (EPDs). Mithilfe dieser Grundregeln können die Umweltinformationen über den Lebenszyklus eines Produkts hinweg quantifiziert und Vergleiche zwischen Produkten, die dieselbe Funktion erfüllen, angestellt werden (vgl. ISO, 2006). Diese Struktur wird hier befolgt. Der Ansatz zur Lebenszyklusbewertung wird dabei auf die gesamte Herstellungsphase – vom Rohstoff bis zur Herstellung (A1–A3) – angewendet.

**Kompan A/S**

C.F. Tietgens Boulevard 32C  
DK-5220 Odense SØ  
Denmark



**Verification of CO<sub>2</sub> calculation of: Corocord**



Data version no. 2023-10-05

The CO<sub>2</sub> calculation and data are in compliance with the principles of a carbon footprint impact according to the GHG protocol (Greenhouse Gas Protocol), Scope 3, cradle to gate related to all individual components in the product category: "Corocord" represented by item no.: COR314011-1101.

(Scope 3 emissions include emission sources in the upstream and downstream value chain).

**Date: 30. October 2023 | Valid until: 30. October 2025**

**Verified by:**

Julie Marie Vejsgaard Larsen, LCA & EPD Consultant

Verification based on report: Validation of CO<sub>2</sub> calculation of 9 categories of Kompan product line, version 1.0, prepared by: Bureau Veritas HSE, Denmark: Julie M. V. Larsen.

**Publication date: 30. October 2023**

**By Bureau Veritas HSE**

www.bureauveritas.dk

+45 7731 1000



# Krümelnetz

COR24301

\* Max freie Fallhöhe | \*\* Gesamthöhe | \*\*\* Fläche des Fallraums

\* Max freie Fallhöhe | \*\* Gesamthöhe

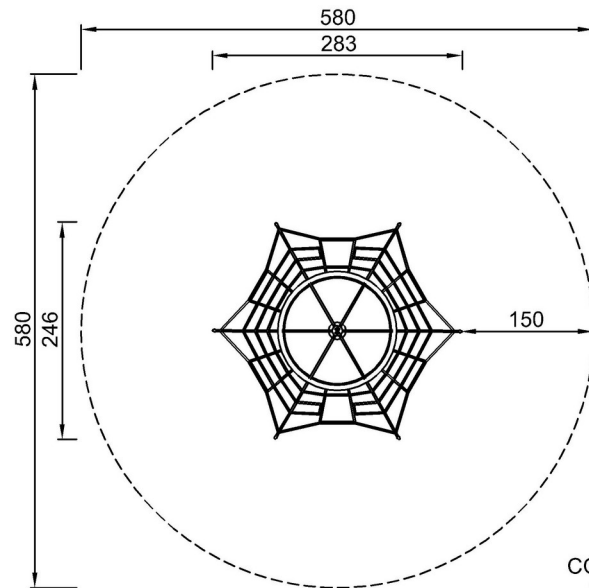

COR243011  
\*120cm  
\*\*240cm  
\*\*\*26.4m<sup>2</sup>

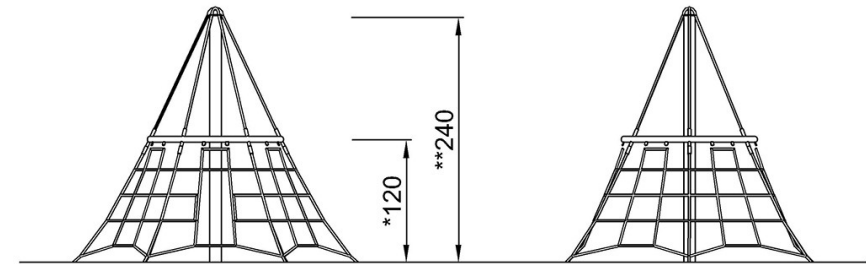

COR243011

[Klicken Sie hier, um die DRAUFSICHT anzuzeigen](#)

[Klicken Sie hier, um die SEITENANSICHT anzuzeigen](#)