

# Casetta / Fiorario

MSV604

**KOMPAN**  
Let's play

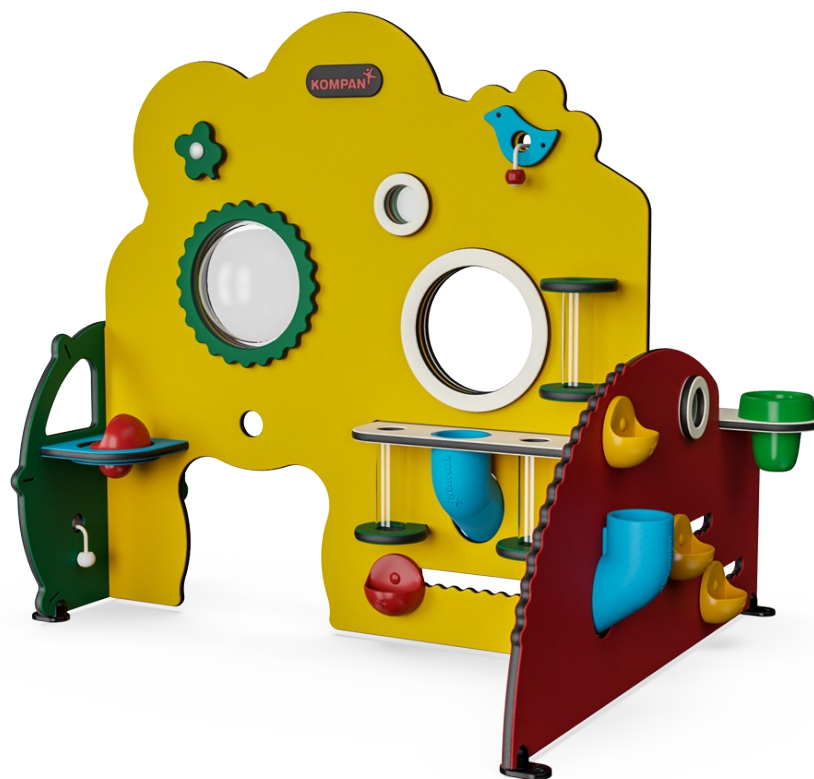

Wow! I bambini sono incredibilmente attratti dall'attività della Casetta/Fiorario. In un piccolo spazio, i bambini giocano intensamente, per molto tempo. Ricca di divertimento, l'unità ludica favorisce lo sviluppo fisico, socio-emotivo, cognitivo e creativo dei bambini. Numerose caratteristiche dell'elemento ludico incoraggiano il gioco sociale mentre uniscono i

bambini con attività ludiche tangibili e trasversali: il tubo, la paletta di sabbia e la corda con pomello. La Casetta/Fiorario ha elementi tangibili: interruttore, campanello, palette che emettono suoni quando vengono fatte scorrere nelle scanalature dentate, vasi di fiori trasparenti. Si tratta di cose che stimolano le capacità di pensiero logico poiché i bambini

spingono, tirano e esaminano i numerosi oggetti del gioco che stimolano le capacità di pensiero logico nel bambino. I numerosi temi favoriscono il gioco drammatico, che è fondamentale per lo sviluppo del linguaggio: un fattore chiave per l'apprendimento, le amicizie e il successo nella vita.



Codice articolo MSV60400-0201	
<b>Informazioni generali prodotto</b>	
Dimensioni (LxLxA)	146x120x121 cm
Età d'uso	6m+
Capacità di gioco	8
Opzioni colori	

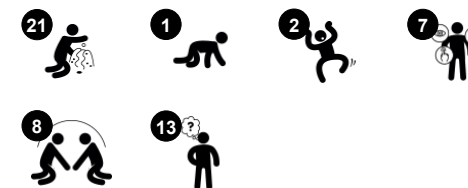

# Casetta / Fiorario

MSV604

**KOMPAN**  
Let's play



## Imbuto

**Socio-emotivo:** allena la cooperazione e il fare a turno mentre i bambini mettono i materiali nell'imbuto. **Cognitivo:** il passaggio dei materiali attraverso gli imbuto favorisce il pensiero logico dei bambini e, per i più piccoli, la comprensione della permanenza degli oggetti: i materiali non scompaiono ma passano dall'altra parte.

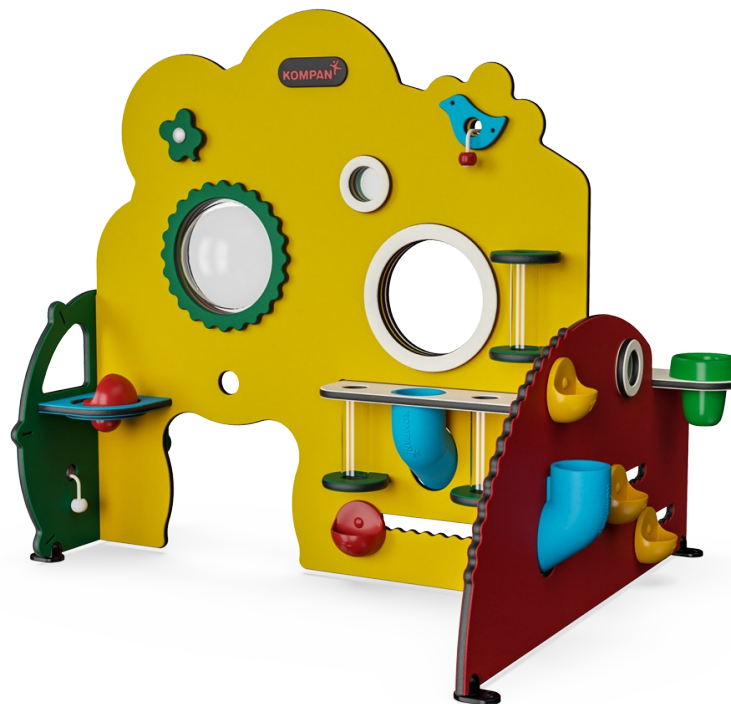

## Tubi trasparenti

**Socio-emotivo:** i tubi accoppiati invitano al gioco parallelo e cooperativo. **Cognitivo:** il gioco di costruzione e la comprensione della permanenza degli oggetti sono supportati quando si spostano gli oggetti attraverso i tubi trasparenti.

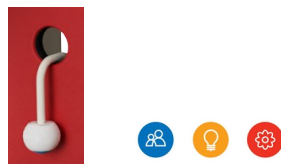

## Stringa con manopole

**Socio-emotivo:** il fare a turno e il cooperare sono supportati quando si tira la corda da un lato all'altro con gli amici o con l'assistente. **Cognitivo:** la comprensione della permanenza degli oggetti è supportata quando la manopola scompare e riappare quando viene tirata. **Creativo:** lasciare la manopola in posizioni diverse può favorire il pensiero simbolico e creativo.

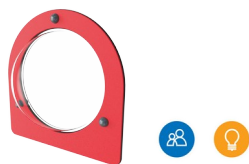

## Finestra a bolla

**Socio-emotivo:** invita all'interazione tra esterno e interno. **Cognitivo:** distorce il suono della voce, sviluppando il pensiero logico.

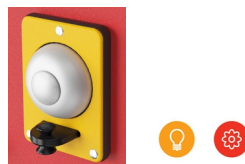

## Campana

**Cognitivo:** capire la causa e l'effetto quando si suona la campana. **Creativo:** lasciare un segno nel creare un ritmo sonoro quando si suona o si batte la campana.



## Vaso

**Cognitivo:** il vaso può essere rimosso, stimolando la comprensione di causa ed effetto. Riempire e svuotare il vaso stimola il pensiero logico e la comprensione di concetti come vuoto e pieno. **Creativo:** collocare il vaso in altre aree dello spazio di gioco in modo creativo può favorire il pensiero simbolico e creativo.



## Palette per la sabbia

**Fisico:** coordinazione occhio-mano e movimenti di spinta-tiro. **Socio-emotivo:** invita alla cooperazione grazie alla doppia faccia e consente di giocare in parallelo. **Cognitivo:** pensiero logico: comprensione di causa ed effetto quando si fanno scorrere le palette nelle scanalature o si spostano i materiali da una palette all'altra. **Creativo:** spostare le palette, creare nuove posizioni per le palette.

# Casetta / Fiorario

MSV604

**KOMPANI**  
Let's play



Pannelli di EcoCore™ da 19 mm. EcoCore™ è un materiale altamente resistente ed ecologico, che non solo è riciclabile dopo l'uso, ma è anche costituito da un nucleo prodotto al 100% da materiale riciclato.



Il tubo per la sabbia è realizzato in polietilene (PE) rotostampato. Il PE ha un'elevata resistenza agli urti su un ampio intervallo di temperatura che ne garantisce la durata.



I tubi sono realizzati in nylon di alta qualità (PA6) stampato a pressione. PA6 ha una buona resistenza all'usura e agli urti.



Sul lato del muro c'è una bolla trasparente realizzata con policarbonato (PC) stabilizzato ai raggi UV.



I tubi trasparenti sono realizzati in polimetilmetacrilato (PPMA). Il PPMA ha una durata e una resistenza eccezionali alle radiazioni UV.

Codice articolo MSV60400-0201

## Informazione installazione

Max. altezza di caduta	0 cm
Superficie di sicurezza	14,9 m <sup>2</sup>
Tempo d'installazione totale	5,1
Volume di scavo	0,00 m <sup>3</sup>
Volume di calcestruzzo	0,00 m <sup>3</sup>
Profondità di base (standard)	0 cm
Peso della spedizione	52 kg
Opzioni ancoraggio	Superficie ✓

## Garanzie

EcoCore	Garanzia a vita
Membrana	2 anni
Parti mobili	2 anni
Componenti PUR	10 anni
Garanzia pezzi di ricambio	10 anni



# Sustainability Data

MSV604

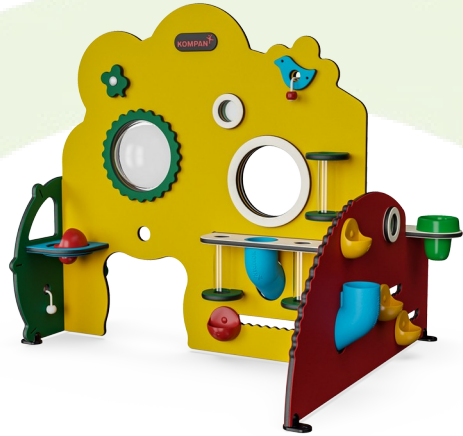

Cradle to Gate A1-A3	Total CO <sub>2</sub> emission	CO <sub>2</sub> e/kg	Recycled materials
	kg CO <sub>2</sub> e	kg CO <sub>2</sub> e/kg	%
<b>MSV60400-0201</b>	64,14	1,31	85,07

The overall framework applied for these factors is the Environmental Product Declaration (EPD), which quantifies "environmental information on the life cycle of a product and enable comparisons between products fulfilling the same function" (ISO, 2006). This follows the structure and applies a Life-Cycle Assessment approach to the entire Product stage from raw material through manufacturing (A1-A3))

**Kompan A/S**  
C.F. Tietgens Boulevard 32C  
DK-5220 Odense SØ  
Denmark



## Verification of CO<sub>2</sub> calculation of: Themed play systems



Data version no. 2023-10-05

The CO<sub>2</sub> calculation and data are in compliance with the principles of a carbon footprint impact according to the GHG protocol (Greenhouse Gas Protocol), Scope 3, cradle to gate related to all individual components in the product category: "Themed play systems" represented by item no.: MSC641100-3717P.

(Scope 3 emissions include emission sources in the upstream and downstream value chain).

**Date: 30. October 2023 | Valid until: 30. October 2025**

Verified by:

Julie Marie Vejsgaard Larsen, LCA & EPD Consultant

Verification based on report: Validation of CO<sub>2</sub> calculation of 9 categories of Kompan product line, version 1.0, prepared by: Bureau Veritas HSE, Denmark: Julie M. V. Larsen.

**Publication date: 30. October 2023**

By Bureau Veritas HSE  
www.bureauveritas.dk  
+45 7731 1000



# Casetta / Fiorario

MSV604

Altezza di caduta massima | Altezza totale | Superficie di sicurezza

Altezza di caduta massima | Altezza totale

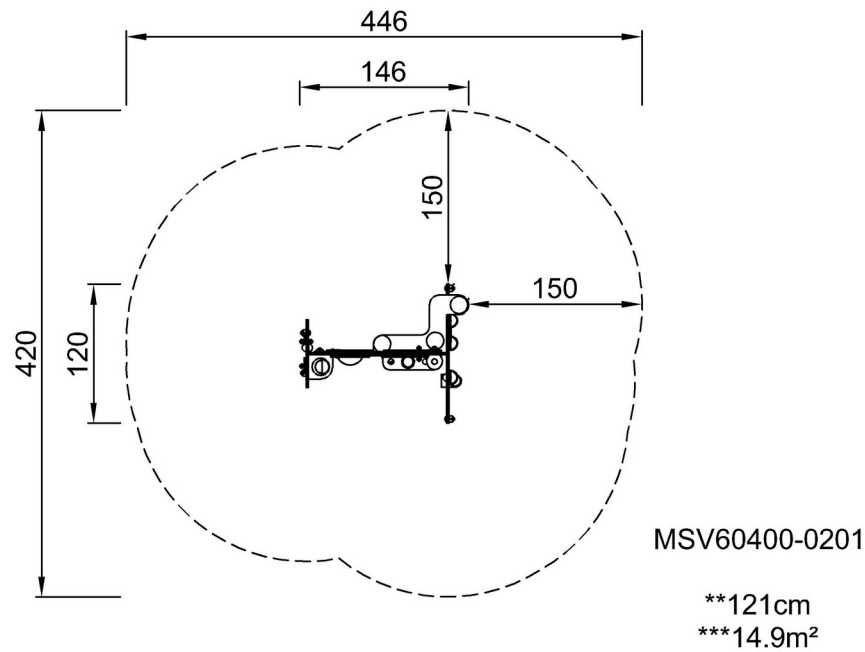

MSV60400-0201

[Fai clic per visualizzare il rapporto VISTA SUPERIORE](#)

[Fai clic per visualizzare il rapporto VISTA LATERALE](#)