

Drehring Supernova

GXY916

KOMPAN
Let's play

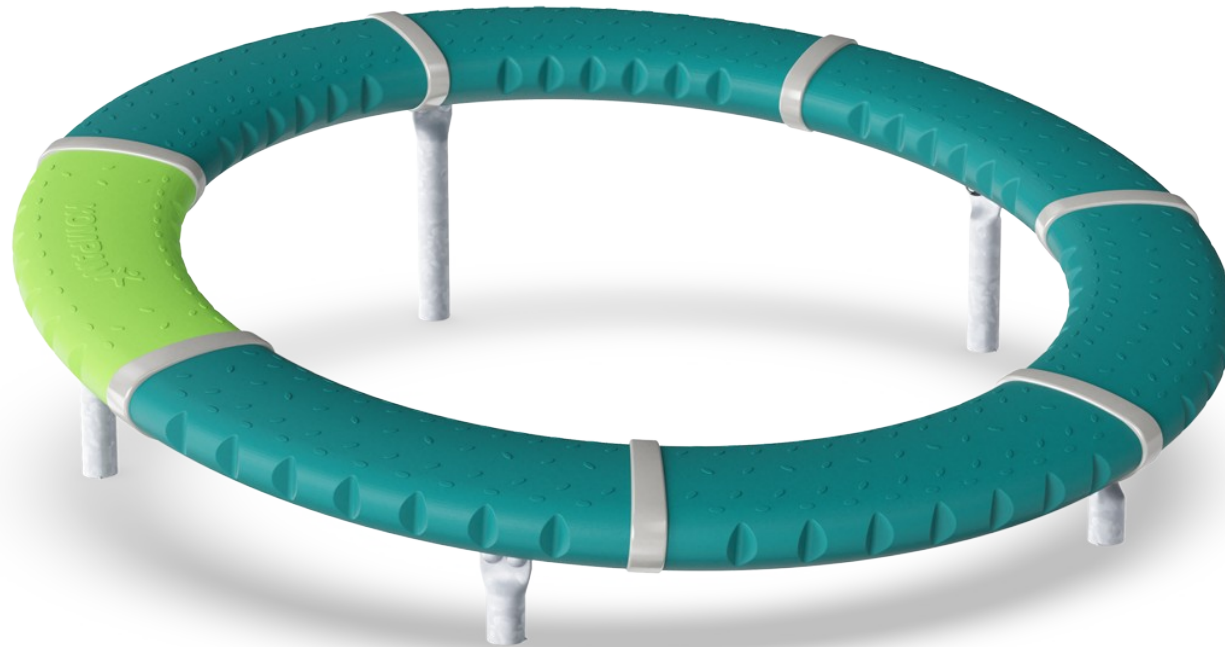

Produktnummer GXY916021-3417

Allgemeine Produktinformation

Maße L x B x H	206x206x60 cm
Empfohlenes Alter	6+
Spielkapazität (Nutzer)	8
Farbauswahl	

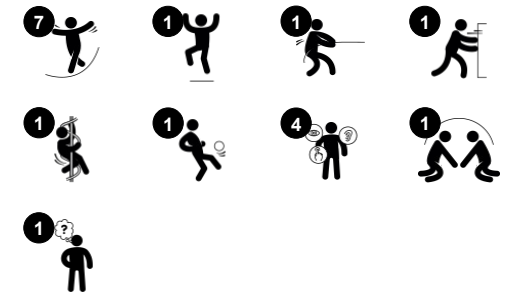

Die vielen Spielmöglichkeiten und das offene ebenerdige Design machen die Supernova für Kinder mit verschiedenen Fähigkeiten und Möglichkeiten zugänglich. Die 7 Bereiche des Rings regen das Spielen nach Regeln an und laden zum gemeinsamen Spielen ein. Das Anschubsen der Supernova und das Rennen fördert die Arm- und Beinmuskulatur und die

Ausdauer der Kinder. Das Auf und Ab hüpfen von der sich drehenden Supernova, fördert die Knochendichte. Die Supernova trainiert den Gleichgewichtssinn und das Raumgefühl, was essenziell für Kinder ist, um still sitzen zu können und sich sicher im Straßenverkehr zu bewegen. Die Kinder helfen sich gegenseitig und denken sich zusammen Spiele aus, was

die sozial-emotionalen Fähigkeiten, die Wahrnehmung, die Empathie, die Zusammenarbeit und das logische Denken der Kinder trainiert.



Drehring Supernova

GXY916



Schräger drehender Ring

Physisch: Die Neigung fördert das Gleichgewicht und die Muskelkraft. Das Auf- und Abspringen stärkt die Knochendichte. Das Herz-Kreislauf-System wird beansprucht. Rillen helfen beim Halten. **Sozial-Emotional:** Die runde Form ermöglicht von allen Seiten die Unterstützung durch bspw. eine Betreuungsperson.

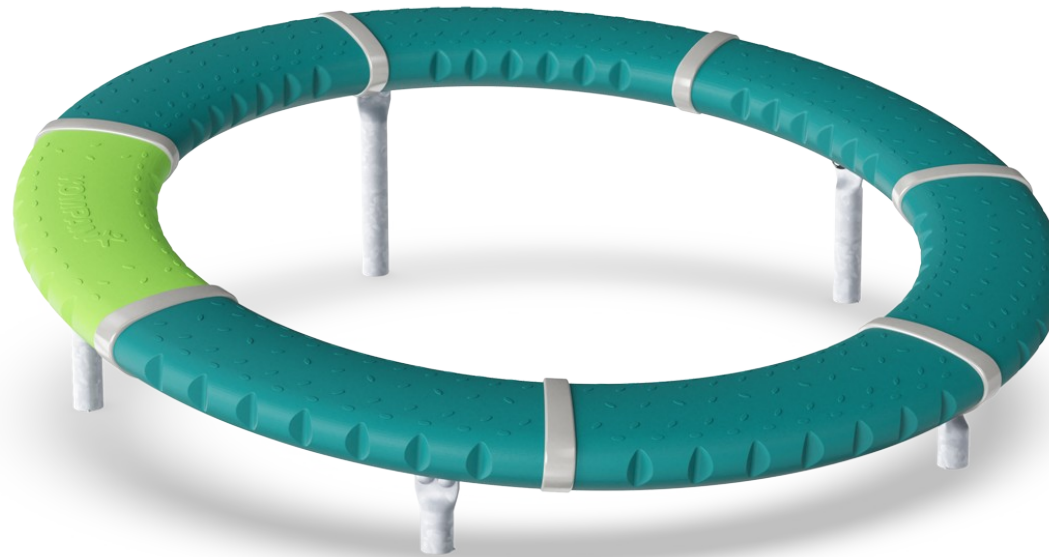

Rotation und Schwerkraft

Physisch: Gleichgewicht und Koordination werden trainiert, während man sich auf dem Ring bewegt. Das fördert auch die Bein- und Rumpfmuskulatur. **Sozial-Emotional:** Erfordert Kooperation, um den Ring in Bewegung zu setzen. Die runde Form ermöglicht Hilfe von allen Seiten. **Kognitiv:** logisches Denken, Herausfinden, wie man auf dem Ring bleiben oder ihn schneller bewegen kann.



7 Abschnitte/Ringe

Sozial-Emotional: Fördert das Zusammenspiel beim Kreieren neuer Spiele. Ein andersfarbiges Teil ermöglicht beim Laufen das Zählen der Runden und regt so den positiven Wettbewerb an. Die Unterteilung in Ringabschnitte bietet persönlichen Freiraum für Nutzer, die diesen benötigen. **Kognitiv:** beim Erfinden neuer Spiele wird das logische Denken gefördert.

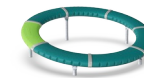

Niedriger Einstieg

Sozial-Emotional: zugänglich für Kinder aller Fähigkeiten und jeden Alters.

Drehring Supernova

GXY916



Die Supernova ist ein Drehschlingengerät, das aus einem schräg gestellten Ring im 10-Grad-Winkel besteht. Wenn die Kinder auf dem Ring balancieren, dreht die Supernova sich mit. Der äußere Durchmesser liegt bei 208 cm und der höchste Punkt liegt 60 cm über dem Boden.



Die sieben Ringsegmente bestehen aus PE-LD (Polyethylen niedriger Dichte), das zu 33 % aus recyceltem Post-Consumer-Material besteht, eine hohe Schlagfestigkeit aufweist und besonders kälte- und wärmebeständig ist. Jedes Segment verfügt über integrierte Griffe auf beiden Seiten und eine rutschfeste Oberfläche für sicheren Halt.



Die Supernova ist mit einem dauergeschmierten und wartungsfreien Rollensystem versehen, das aus mehreren vertikalen und horizontalen Rollen besteht. Das Rollensystem ist vollständig geschlossen und mit zwei Gummidichtungen versiegelt.



Das Drehschlingengerät Supernova ist mit fünf Füßen versehen, die feuerverzinkt und oberflächenbeschichtet sind. Die Verzinkung macht diese in allen Wetterbedingungen äußerst korrosionsbeständig und wartungsarm.



Die sandfarbene Variante wird aus rotationsgeformtem PE-Material aus 33 % Post-Consumer-Material mit rutschfester Oberflächenstruktur hergestellt. Geringe Unterschiede in der Sandfarbe des Materials sind zu erwarten.



Die blaugrünen GreenLine-Versionen bestehen aus PP-Formteilen, die zu 33 % aus recycelten Post-Consumer-Abfällen aus der maritimen Industrie stammen, z. B. Fangnetze, Seile und Schleppnetze.

Produktnummer GXY916021-3417

Montage-Information

Max. freie Fallhöhe	100 cm
Fläche des Fallraums	28,9 m ²
Gesamt-Montagezeit	3,0
Erforderlicher Erdaushub (circa)	0,21 m ³
Betonbedarf (circa)	0,05 m ³
Fundamenttiefe (Standard)	60 cm
Versandgewicht	277 kg
Verankerungsoptionen	TV ✓ OFM ✓

Garantie-Information

Verbindungen	10 Jahre
Hohle Kunststoffteile (PE)	10 Jahre
Verzinkter Stahl	Lebenslang
Rollensystem	5 Jahre
Ersatzteilgarantie	10 Jahre



Umweltdaten

GXY916

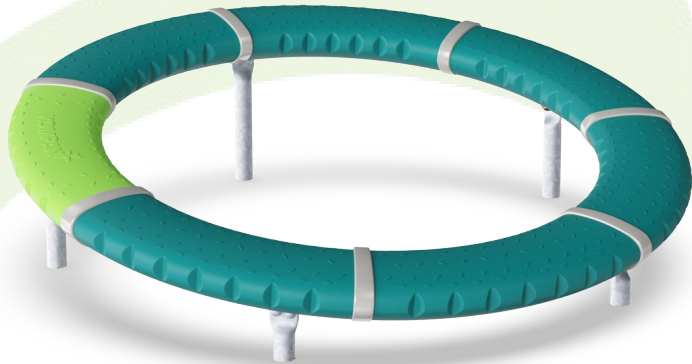

Von der Wiege bis zum Werkstor („cradle to gate“) (A1–A3)

CO₂-Emissionen gesamt

CO₂e pro kg

Recycelte Materialien

kg CO₂e

kg CO₂e pro kg

%

GXY916021-3417

422,96

2,82

44,65

Den allgemeinen Rahmen für diese Faktoren bilden die Umweltproduktdeklarationen (EPDs). Mithilfe dieser Grundregeln können die Umweltinformationen über den Lebenszyklus eines Produkts hinweg quantifiziert und Vergleiche zwischen Produkten, die dieselbe Funktion erfüllen, angestellt werden (vgl. ISO, 2006). Diese Struktur wird hier befolgt. Der Ansatz zur Lebenszyklusbewertung wird dabei auf die gesamte Herstellungsphase – vom Rohstoff bis zur Herstellung (A1–A3) – angewendet.

Kompan A/S

C.F. Tietgens Boulevard 32C
DK-5220 Odense SØ
Denmark



**Verification of CO₂ calculation of:
Freestanding play equipment**

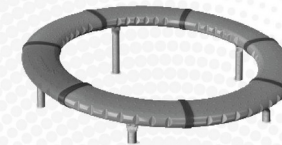

Data version no. 2023-10-05

The CO₂ calculation and data are in compliance with the principles of a carbon footprint impact according to the GHG protocol (Greenhouse Gas Protocol), Scope 3, cradle to gate related to all individual components in the product category: "Freestanding play equipment" represented by item no.: GXY916012-3417.

(Scope 3 emissions include emission sources in the upstream and downstream value chain).

Date: 30. October 2023 | Valid until: 30. October 2025

Verified by:

Julie Marie Vejsgaard Larsen, LCA & EPD Consultant

Verification based on report: Validation of CO₂ calculation of 9 categories of Kompan product line, version 1.0, prepared by: Bureau Veritas HSE, Denmark: Julie M. V. Larsen.

Publication date: 30. October 2023

By Bureau Veritas HSE
www.bureauveritas.dk
+45 7731 1000



Drehring Supernova

GXY916

* Max freie Fallhöhe | ** Gesamthöhe | *** Fläche des Fallraums

* Max freie Fallhöhe | ** Gesamthöhe

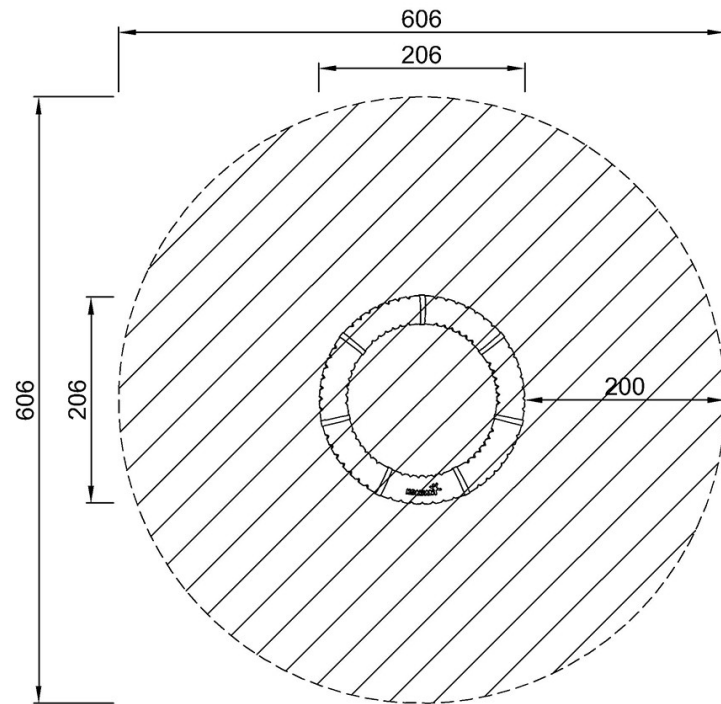

GXY916021
*100cm
**60cm
***28.9m²

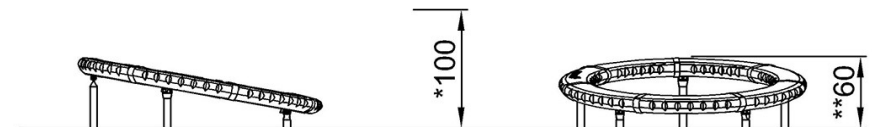

GXY916021

[Klicken Sie hier, um die DRAUFSICHT anzuzeigen](#)

[Klicken Sie hier, um die SEITENANSICHT anzuzeigen](#)