

Speeltoestel - Piratenschip en schateiland XL

MSC6410

KOMPAN
Let's play



Item nummer MSC641000-3717P

Algemene Product Informatie

Afmetingen LxBxH	830x472x286 cm
Leeftijdsgroep	2+
Speelcapaciteit	32
Kleuropties	●

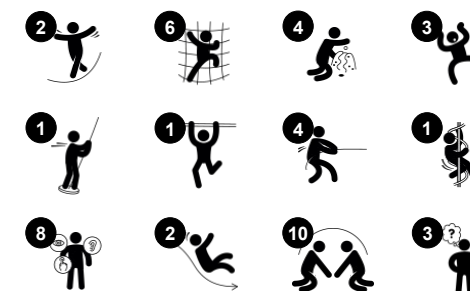

Het speeltoestel Piratenschip & Schateiland doen een enorm beroep op de behoefte van alle kinderen aan toneelspel. De lage, brede trap is een heel toegankelijke opgang geschikt voor iedereen. E vele openingen onder het platform naar de beschutte binnenzijde nodigen uit tot pauzes met vriendjes. Er is een Piratenschip en huis-zijde en een Schateiland met klimrots-zijde, beide razend populair in kinderspel. Dankzij de rijke variatie in toegangen: gebogen, schuin en via gaten in panelen klimmen, spreekt dit speeltoestel een

brede gebruikersgroep aan. Het klimnet verbindt de 2 speelomgevingen aan elkaar, waarbij het kind uitgedaagd wordt de weg te vinden in het nogal onvoorspelbare patroon van het net. De klimwand is een uitdaging voor het probleem-oplossend vermogen van de kinderen en ondersteunt hun verschillende vaardigheids-niveaus daar de linkerkant een gemakkelijkere klimroute vormt dan de rechterkant. Het kruipen door gaten en de unieke Curly Climber ontwikkelen motorische

vaardigheden zoals kruiscoördinatie, wat de cross-modale perceptie ondersteunt, belangrijk voor leesvaardigheid. Het bouwt lichaamsvertrouwen op en maakt kinderen zekerder in het bewegen door de wereld. De Piratenschip & Schateiland combinatie kan aan alle kanten gespeeld worden. Vanaf het bovenste platform stimuleren tactiele details de communicatie. Kinderen zullen spelen en vrienden voor het leven maken.

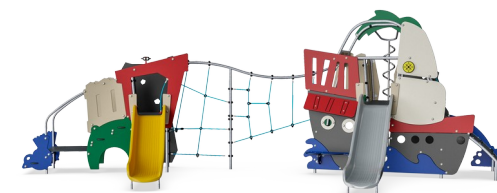

De gegevens kunnen zonder voorafgaande kennisgeving worden gewijzigd.

Speeltoestel - Piratenschip en schateiland XL

MSC6410

KOMPAN
Let's play



Panelen van 19mm EcoCore™. EcoCore™ is een uiterst duurzaam, milieuvriendelijk materiaal. Het is recyclebaar na gebruik en gemaakt van +95% gerecycled post-consumer materiaal van voedselverpakkingsafval.



Alle vloeren zijn gemaakt van hogedrukplaminaat HPL van 17,8 mm en een antislip oppervlaktestructuur volgens de EN 438-6. KOMPAN HPL heeft een hoge slijtvastheid om een lange levensduur in alle klimaten te garanderen.

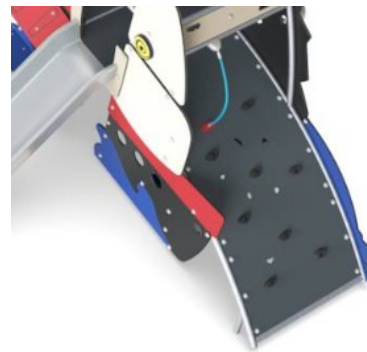

De gebogen klimwand is gemaakt van Ekogrip® paneel dat bestaat uit een 15 mm dikke PE-basis met een 3 mm dikke toplaag van zacht rubber met een antislip-effect.



Gegoten PE glijbanen uit één stuk, gemaakt van 33% post-consumer gerecycled materiaal in verschillende kleuren en met een minimale wanddikte van 5mm. Het PE is getest op UV-stabiliteit en is uitermate slagvast. Bruikbaar binnen een groot temperatuurbereik.

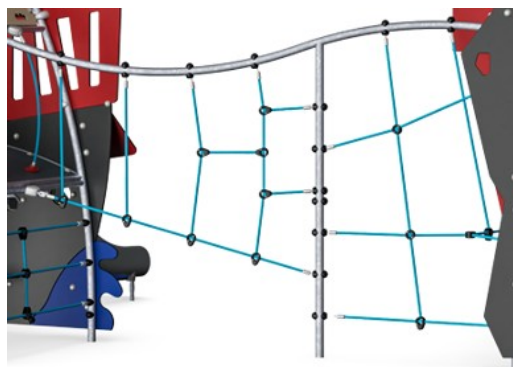

Ropes are made of UV-stabilized PP rope strands with inner steel cable reinforcement. Horizontal ropes are PUR coated to obtain good wear and tear resistance.

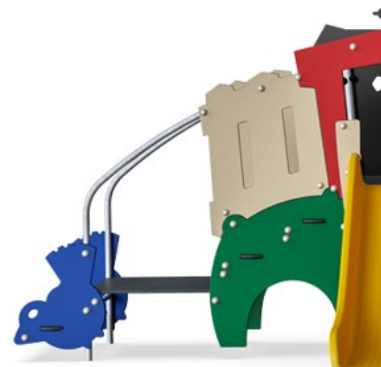

De stalen oppervlakken zijn van binnen en buiten thermisch verzinkt met loodvrij zink. Het verzinken heeft een uitstekende corrosiebestendigheid in de buitenlucht en vereist weinig onderhoud.

Item nummer MSC641000-3717P

Installatie informatie

Max. valhoogte	226 cm
Veiligheidszone	58,1 m ²
Totale installatietijd	32,1
Graafwerk (vol.)	1,54 m ³
Benodigd beton	0,00 m ³
Verankeringsdiepte	90 cm
Verzendingsgewicht	1.042 kg
Verankeringsopties	In-ground ✓ Oppervlak ✓

Garantie informatie

EcoCore HDPE	Levenslang
Gegalvaniseerd staal	Levenslang
HPL Vloeren	15 jaar
Touwen en netten	10 jaar
Gegarandeerde reserveonderdelen	10 jaar



Sustainability Data

MSC6410

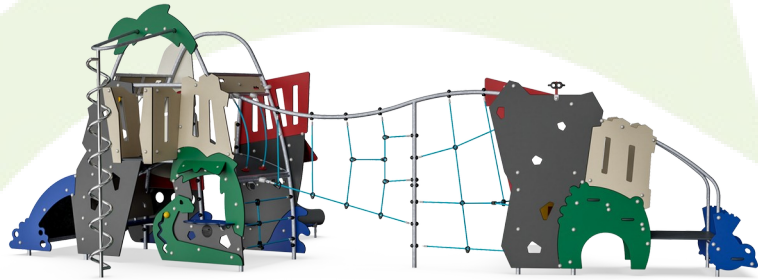

Cradle to Gate A1-A3	Total CO ₂ emission	CO ₂ e/kg	Recycled materials
	kg CO ₂ e	kg CO ₂ e/kg	%
MSC641000-3717P	1.893,02	2,25	53,86

The overall framework applied for these factors is the Environmental Product Declaration (EPD), which quantifies "environmental information on the life cycle of a product and enable comparisons between products fulfilling the same function" (ISO, 2006). This follows the structure and applies a Life-Cycle Assessment approach to the entire Product stage from raw material through manufacturing (A1-A3))

Kompan A/S
 C.F. Tietgens Boulevard 32C
 DK-5220 Odense SØ
 Denmark



Verification of CO₂ calculation of: Themed play systems

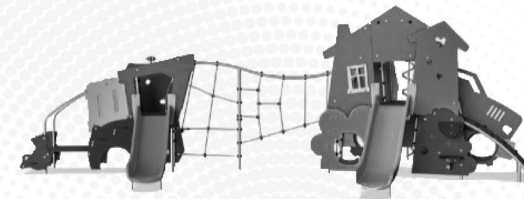

Data version no. 2023-10-05

The CO₂ calculation and data are in compliance with the principles of a carbon footprint impact according to the GHG protocol (Greenhouse Gas Protocol), Scope 3, cradle to gate related to all individual components in the product category: "Themed play systems" represented by item no.: MSC641100-3717P.

(Scope 3 emissions include emission sources in the upstream and downstream value chain).

Date: 30. October 2023 | Valid until: 30. October 2025

Verified by:

Julie Marie Vejsgaard Larsen, LCA & EPD Consultant

Verification based on report: Validation of CO₂ calculation of 9 categories of Kompan product line, version 1.0, prepared by: Bureau Veritas HSE, Denmark: Julie M. V. Larsen.

Publication date: 30. October 2023

By Bureau Veritas HSE
 www.bureauveritas.dk
 +45 7731 1000



Speeltoestel - Piratenschip en schateiland XL

MSC6410

Max. valhoogte | Totale Hoogte | Veiligheidszone

Max. valhoogte | Totale Hoogte

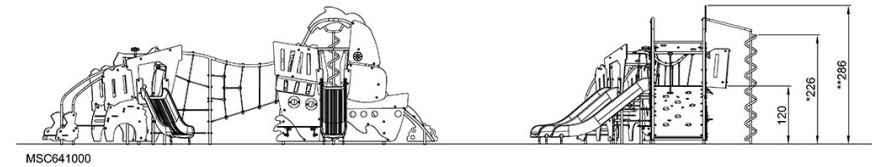
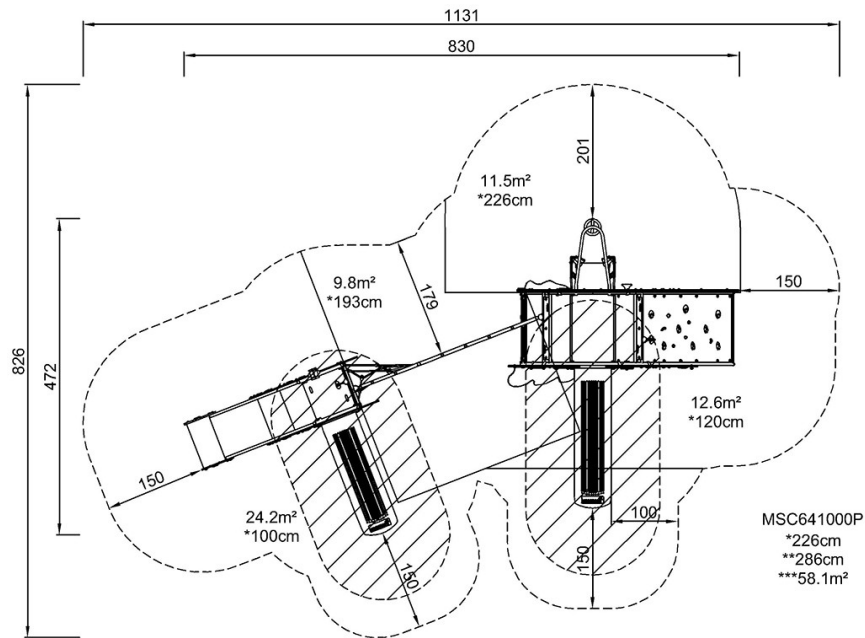

[Bekijk BOVENAANZICHT](#)

[Bekijk ZIJAANZICHT](#)