

# Schateiland en kraaiennest

COR10430

**KOMPAN**  
Let's play

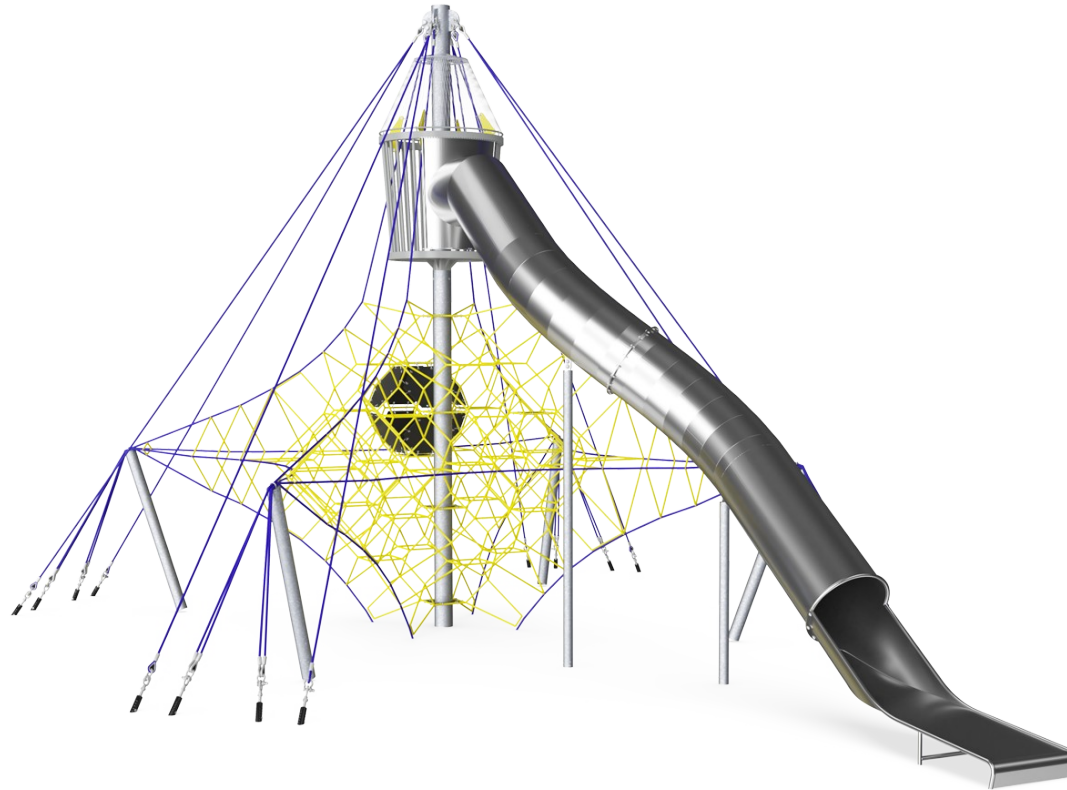

Item nummer COR104301-1005

## Algemene Product Informatie

Afmetingen LxBxH	1351x887x730 cm
Leeftijdsgroep	5+
Speelcapaciteit	41
Kleuropties	  

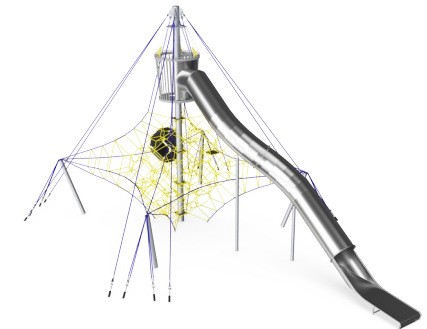
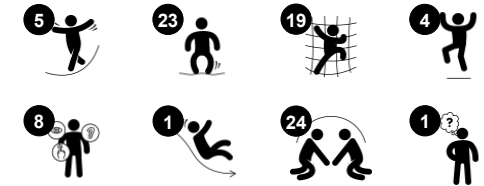

Het schateiland en kraaiennest is een fantastische plek voor piraten die op zoek zijn naar uitdagende en spannende klim- en glijactiviteiten. Het stuiterende net daagt kinderen uit om de speelruimte te verkennen en naar de top te klimmen. Hierbij moeten ze flink hun spieren gebruiken. Met de glijbaan naar beneden suizen na een uitdagende klim voelt als een echte beloning. Hierdoor blijven

kinderen langer spelen. Door meerdere keren achter elkaar te klimmen en glijden, verbeteren kinderen hun fysieke uithoudingsvermogen, evenals de aërobe en cardio-capaciteit. De stuiterende touwen en de hoogte stimuleren de ontwikkeling van ruimtelijk besef en proprioceptie. Deze vaardigheden hebben zij nodig om afstanden en risico's in het verkeer goed in te kunnen schatten. De netten lopen in

verschillende richtingen, waardoor kinderen niet alleen fysiek worden uitgedaagd, maar ook strategisch leren denken. Dit bevordert de ontwikkeling van hun lichaamsbewustzijn. Dankzij het grote net kunnen kinderen al spelend contact met elkaar leggen. Het speeltoestel is één groot klimfeest voor kinderen.

# Schateiland en kraaiennest

COR10430



Touwen van UV-gestabiliseerde PES-touwstrengen met staaldraadkern. Het polyestergaren is gemaakt van +95% post-consumer materiaal en is inductief op elke streng gesmolten. De touwen zijn zeer slijtvast en vandalismebestendig en kunnen indien nodig ter plaatse worden vervangen.



De S-klemmen van Corocord worden gebruikt als universele aansluitingen in Corocord producten. Ze zijn gemaakt van RVS en hebben een diameter van 8 mm. De uiteinden zijn met een speciale hydraulische pers om de touwen geperst waardoor ze een ideale verbinding krijgen. Ze zijn veilig, duurzaam en vandalismebestendig en hinderen de typische beweging van touwspelconstructies niet.



Corocord membranen zijn gemaakt van slijtvast en UV-bestendig rubber van transportbandkwaliteit, versterkt met vier lagen polyester. Corocord producten met wapening en twee oppervlaktelagen hebben een totale dikte van 7,5 mm. Getest en in overeenstemming met de REACH-eisen voor PAK.

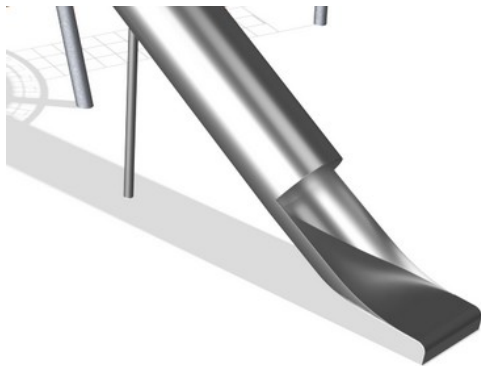

De roestvast stalen onderdelen zijn gemaakt van hoogwaardig roestvast staal en zijn in overeenstemming met de wereldwijde normen voor speelplaatsen. Het staal wordt na de productie gestraald om een glad glijvlak te garanderen.



De staalconstructie is van binnen en buiten thermisch verzinkt met loodvrij zink. Het verzinken heeft een uitstekende corrosiebestendigheid in de buitenlucht en vereist weinig onderhoud.

Item nummer COR104301-1005

## Installatie informatie

Max. valhoogte	225 cm
Veiligheidszone	120,8 m <sup>2</sup>
Totale installatietijd	85,8
Graafwerk (vol.)	17,28 m <sup>3</sup>
Benodigd beton	10,37 m <sup>3</sup>
Verankeringsdiepte	100 cm
Verzendingsgewicht	2.795 kg
Verankeringsopties	In-ground ✓

## Garantie informatie

Corocord Touw	10 jaar
Gegalvaniseerd staal	Levenslang
Membraan	2 jaar
S-klemmen	10 jaar
Gegarandeerde reserveonderdelen	10 jaar



# Sustainability Data

COR10430

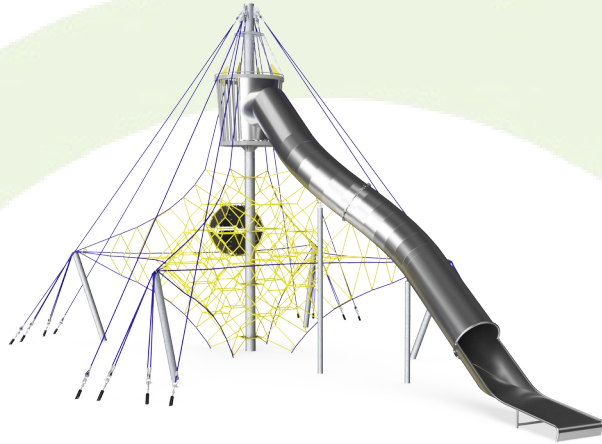

Cradle to Gate A1-A3	Total CO <sub>2</sub> emission	CO <sub>2</sub> e/kg	Recycled materials
	kg CO <sub>2</sub> e	kg CO <sub>2</sub> e/kg	%
<b>COR104301-1005</b>	8.085,25	3,27	46,08

The overall framework applied for these factors is the Environmental Product Declaration (EPD), which quantifies "environmental information on the life cycle of a product and enable comparisons between products fulfilling the same function" (ISO, 2006). This follows the structure and applies a Life-Cycle Assessment approach to the entire Product stage from raw material through manufacturing (A1-A3))

**Kompan A/S**  
 C.F. Tietgens Boulevard 32C  
 DK-5220 Odense SØ  
 Denmark



## Verification of CO<sub>2</sub> calculation of: Corocord



Data version no. 2023-10-05

The CO<sub>2</sub> calculation and data are in compliance with the principles of a carbon footprint impact according to the GHG protocol (Greenhouse Gas Protocol), Scope 3, cradle to gate related to all individual components in the product category: "Corocord" represented by item no.: COR314011-1101.

(Scope 3 emissions include emission sources in the upstream and downstream value chain).

**Date: 30. October 2023 | Valid until: 30. October 2025**

**Verified by:**

Julie Marie Vejsgaard Larsen, LCA & EPD Consultant

Verification based on report: Validation of CO<sub>2</sub> calculation of 9 categories of Kompan product line, version 1.0, prepared by: Bureau Veritas HSE, Denmark: Julie M. V. Larsen.

**Publication date: 30. October 2023**

**By Bureau Veritas HSE**  
 www.bureauveritas.dk  
 +45 7731 1000



# Schateiland en kraaiennest

COR10430

Max. valhoogte | Totale Hoogte | Veiligheidszone

Max. valhoogte | Totale Hoogte

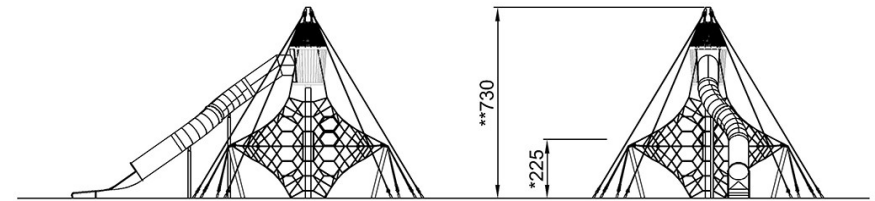
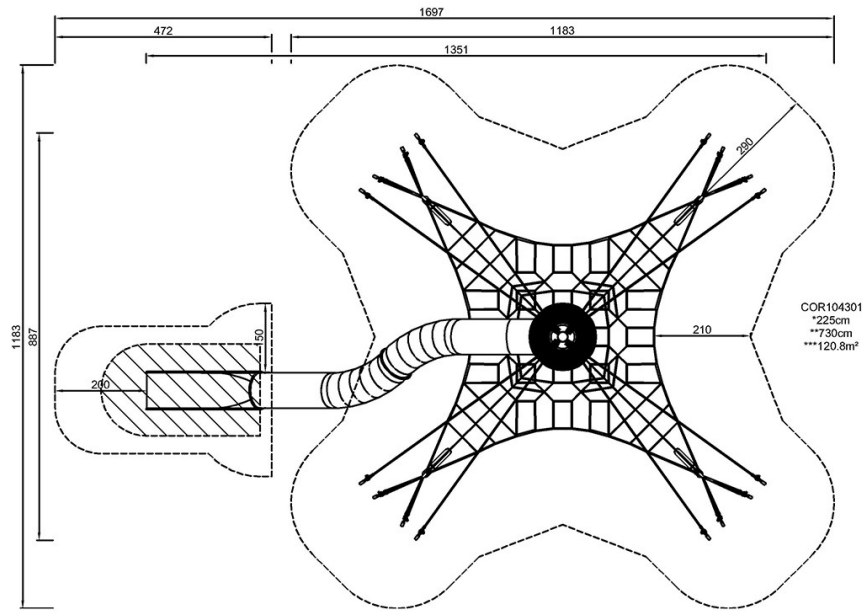

COR104301

[Bekijk BOVENAANZICHT](#)

[Bekijk ZIJAAANZICHT](#)