

Valtameri & Viidakko

MSC6402

KOMPANI
Let's play



Valtameri/Viidakko-välineen teemana on valtameren ylittäminen salaperäisille trooppisille saarille etsimään uusia seikkailuja! Voit ohjata alusta tai siirtyä viidakkomajaan, tähyttää parvekkeelta tai liukua alas. Kaikki purjeet ovat ylhäällä ja leikkisä matka voi alkaa. Kaltevalla kiipeilyrampilla on tukevat otteet, ja seinän aukkojen ansiosta pysyt yhteydessä

kaikkien kanssa. Laivassa on penkki levähtämistä varten, ja maja sopii hyvin kauppaleikkeihin.

Tuotenumero MSC640200-3717P

Tuotetiedot

Mitat PxLxK	346x375x286 cm
Ikäryhmä	2+
Leikkikapasiteetti	20
Värvaihtoehdot	●

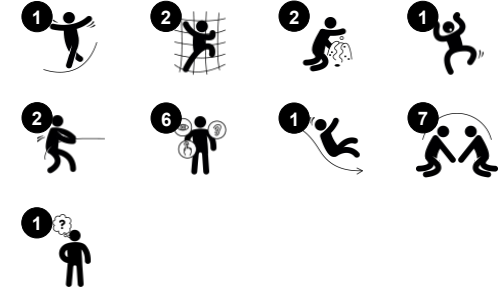

Valtameri & Viidakko

MSC6402

KOMPANI
Let's play



Megafoni

Sosiaalis-emotionaalinen: kehittää kommunikaatiota ja vuoronvaihtotaitoja.
Kognitiivinen: äänen vääristyminen herättää uteliaisuutta ja stimuloi syyn ja seurauksen ymmärtämistä.



Kiipeilyverkko

Fyysinen: käsien ja silmien välinen koordinaatio, ristikkäiskoordinaatio ja sekä asento- ja liikeaisti kehittyvät. Nämä ovat olennaisia kehon arvioimiseksi ajassa ja tilassa, tärkeä elämäntaito turvallisesti maailmassa liikkumiseen.



Kalteva kiipeilyseinä

Fyysinen: lapset kehittävät kehon sisäistä koordinaatiota, asento ja liikeaisti sekä jalkojen, käsivarsien ja käsien voimaa. Kiipeily kaarevalle pinnalle on ylimääräinen haaste lihaksille.



Parveke

Sosiaalis-emotionaalinen: parveke toimii tapaamispaikkana ja kutsuu vuorovaikutukseen maan tasolla olevien ihmisten kanssa.



Luola

Fyysinen: ryömiminen mahdollisten aukkojen läpi kouluttaa paikkatietoisuutta. **Sosiaalis-emotionaalinen:** suljettu tila kutsuu kahden tai kolmen lapsen sosiaaliseen leikkiin.



Liukumäki

Fyysinen: laskeminen kehittää paikkatietoisuutta ja tasapainoa. Lisäksi ydinlihaksia harjoitetaan, kun alas liukuessa istutaan pystyasennossa. **Sosiaalis-emotionaalinen:** vuorottelu stimuloi empatiaa. **Kognitiivinen:** pienet lapset kehittävät tilantajua sekä ymmärrystään nopeudesta ja etäisyyksistä liukumalla nopeasti alas.



Pöytä

Sosiaalis-emotionaalinen: hieno kohtaamispaikka ja tilan luoja. Jakaminen ja yhteistyö molemmien puolin luo sosiaalisen skenaarion, joka tukee viestintää ja yhteistyötä.

Valtameri & Viidakko

MSC6402

KOMPAN
Let's play

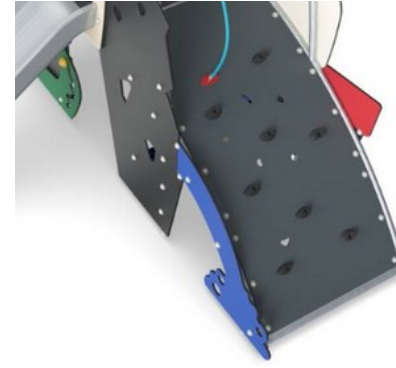
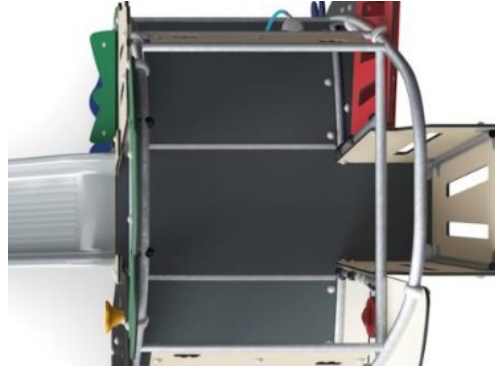
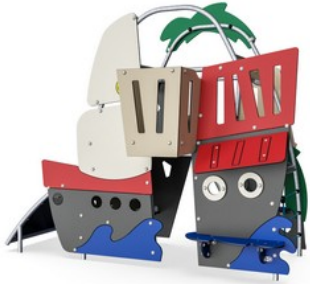

19 mm:n EcoCore™ -paneelit. EcoCore™ on erittäin kestävä, ympäristöystävällinen materiaali, joka ei ole ainoastaan kierrätettävissä käytön jälkeen, vaan se koostuu myös ytimestä, joka on valmistettu 100% kierrätetystä elintarvikepakkausjätteestä.

Kaikki lattiat on tehty 17,8 millimetrin paksuisesta korkeapainelaminaatista (HPL), jossa on luistamaton pinta standardin EN 438-6 mukaisesti. KOMPANin HPL-materiaalin kulutuksenkesto on hyvä, mikä takaa pitkän käyttöiän kaikissa ilmasto-olosuhteissa.

Kaareva kiipeilyseinä on tehty Ekogrip®-paneelista, jossa on 15 millimetrin paksuinen polyeteenipohja, jonka päällä on 3 millimetrin paksuinen pehmeä luistamaton kumipäällyste.

Tuotenumero MSC640200-3717P

Asennustiedot

Putoamiskorkeus enintään	120 cm
Turva-alue	31,3 m ²
Asennusaika	21,0
Kaivanto	0,80 m ³
Betonivalu	0,00 m ³
Perustuksen syvyys (vakio)	90 cm
Lähtöksen paino	691 kg
Ankkurointivaihtoehdot	Syväper. ✓ Pinta-as. ✓

Takuutiedot

EcoCore HDPE	Elinikäinen
Sinkitty teräs	Elinikäinen
HPL-tasot	15 vuotta
Köydet & verkot	10 vuotta
Takukseen kuuluvat varaosat	10 vuotta

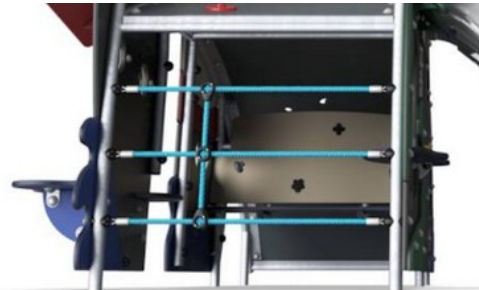

Liukumäki on tehty valetusta polyeteenistä, joka on valmistettu 33-prosenttisesti kulutuksen jälkeisistä materiaaleista. Seinämän paksuus vähintään 5mm. Polyeteeni kestää erittäin hyvin iskuja ja suuriakin lämpötilavaihteluja, joten se on ilkeivallan kestävä sijaintipaikasta riippumatta.

Köydet valmistetaan UV-stabiloidusta polypropeeniköydestä, jonka sisällä on teräsvaijerivahvike. Köyden induktiokäsittely kiinnittää teräksen ja köyden lujasti yhteen, joten lopputulos kestää kovaa kulutusta. Kaikki köysien kiinnikkeet on valmistettu sataprosenttisesti kierrätettävästä polyamidimateriaalista.

Teräspintojen sisäpuoli on kuumasinkitty ja ulkopuoli on lyijytöntä sinkkiä. Sinkitys takaa erinomaisen korroosionkestävyyden ulkoympäristössä ja vähentää huollon tarvetta.



Kestävän kehityksen data

MSC6402



Tuotevaihe A1–A3	Hiilidioksi dipäästöt yhteensä	Hiilidioksi dipäästöt kiloa kohden	Kierrätys materiaalit
	kg CO ₂ e	kg CO ₂ e/kg	%
MSC640200-3717P	1.132,44	2,18	57,09

Näihin tekijöihin sovellettavana yleiskehityksenä käytetään Environmental Product Declaration -ympäristötuoteselostetta (EPD), jossa määritetään "ympäristötiedot tuotteen elinkaaren ajalta ja joka mahdollistaa samaan tehtävään tarkoitettujen tuotteiden keskinäisen vertailun" (ISO, 2006). Tämä seuraa elinkaariarviointimenetelmän (Life Cycle Assessment, LCA) rakennetta ja soveltaa sitä koko tuotevaiheeseen raaka-aineen hankinnasta tuotteen valmistukseen (A1–A3).

Kompan A/S

C.F. Tietgens Boulevard 32C
DK-5220 Odense SØ
Denmark



Verification of CO₂ calculation of: Themed play systems



Data version no. 2023-10-05

The CO₂ calculation and data are in compliance with the principles of a carbon footprint impact according to the GHG protocol (Greenhouse Gas Protocol), Scope 3, cradle to gate related to all individual components in the product category: "Themed play systems" represented by item no.: MSC641100-3717P.

(Scope 3 emissions include emission sources in the upstream and downstream value chain).

Date: 30. October 2023 | Valid until: 30. October 2025

Verified by:

Julie Marie Vejsgaard Larsen, LCA & EPD Consultant

Verification based on report: Validation of CO₂ calculation of 9 categories of Kompan product line, version 1.0, prepared by: Bureau Veritas HSE, Denmark: Julie M. V. Larsen.

Publication date: 30. October 2023

By Bureau Veritas HSE
www.bureauveritas.dk
+45 7731 1000



Putoamiskorkeus enint. | Kokonaiskorkeus | Turva-alue

Putoamiskorkeus enint. | Kokonaiskorkeus

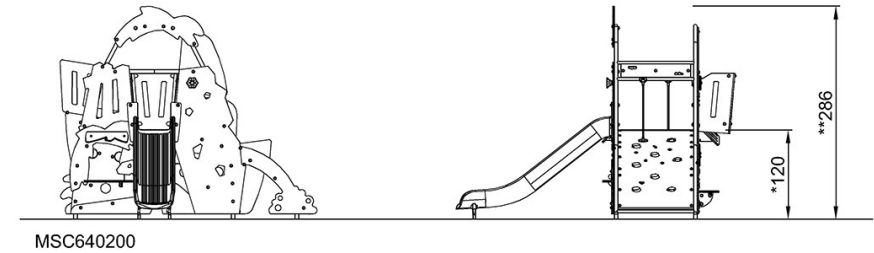
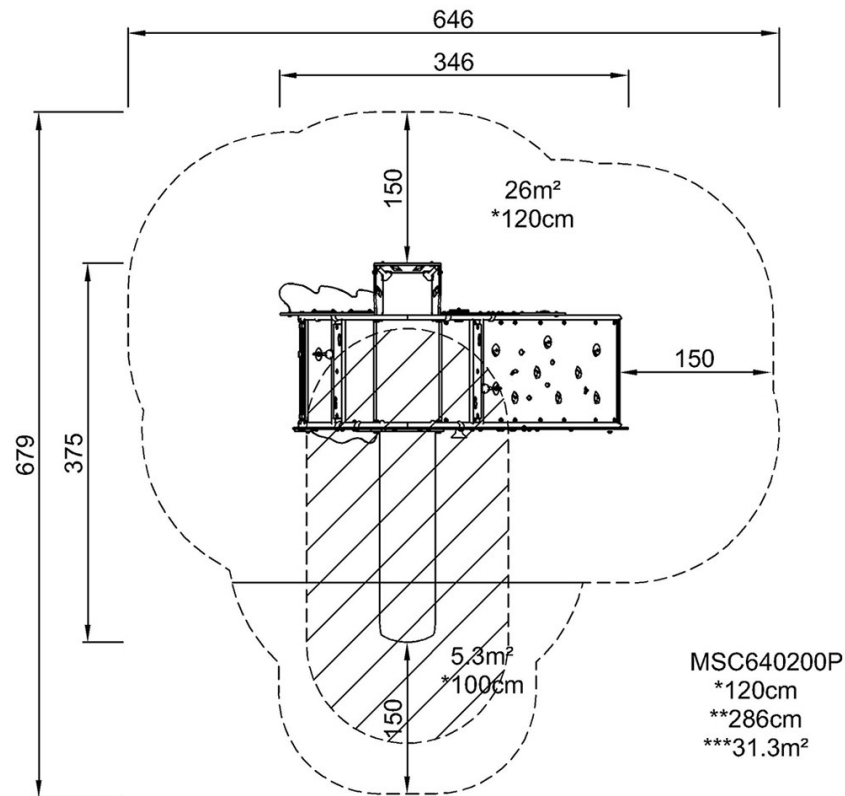

[Klikkaa nähdäksesi NÄKYMÄ YLHÄÄLTÄ](#)

[Klikkaa nähdäksesi NÄKYMÄ SIVULTA](#)