

# La Sphère Crystal

COR88200

**KOMPAN**  
Let's play

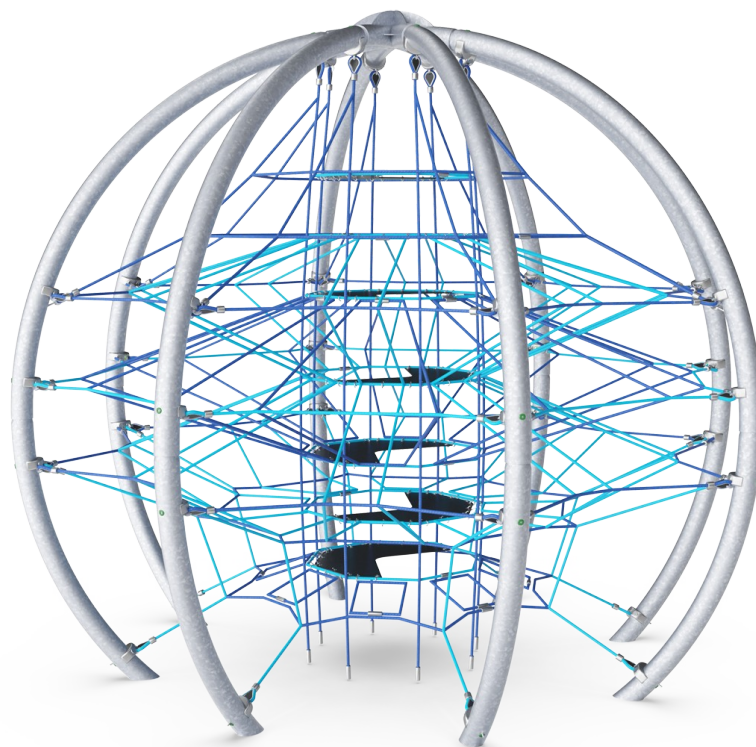

Référence COR882001-0412

## Informations générales

Dimensions LxPxH	499x499x435 cm
Age minimum	5+
Capacité idéale (utilisateurs)	51
Options de couleurs	

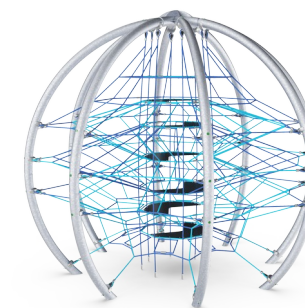
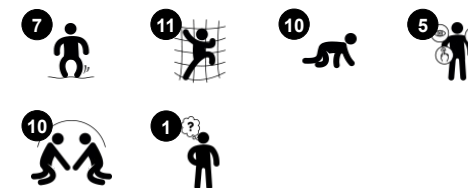

La sphère de cristal à huit pattes en forme d'araignée excite énormément les enfants. Ses toiles et ses possibilités d'escalade inciteront les enfants à revenir jouer encore et encore. Les filets interconnectés et les échelles en caoutchouc offrent des ascensions amusantes et difficiles: lorsqu'un enfant bouge, cela affecte tous les autres grimpeurs dans l'énorme toile de filets rebondissante. La structure de jeux

sphère de cristal permet à de nombreux enfants de jouer en même temps. En plus d'être très amusante, elle entraîne tous les principaux groupes musculaires et de la motricité fondamentale: tous les muscles sont utilisés pour tenté de s'accrocher aux cordes ou pour grimper haut. Des habiletés motrices importantes telles que la coordination entre les corps et la conscience spatiale sont formées.

Ces compétences sont fondamentales par exemple pour juger les distances et gérer la circulation dans la structure de jeux en toute sécurité. La toile qui oscille appelle à la réflexion et à des compétences socio-émotionnelles à tour de rôle acquises en jouant dans la sphère de cristal.

# La Sphère Crystal

COR88200

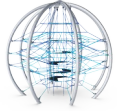

## Transparence

**Socio-émotionnel:** la transparence rend possible la coopération et la communication tout au long de la journée.

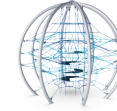
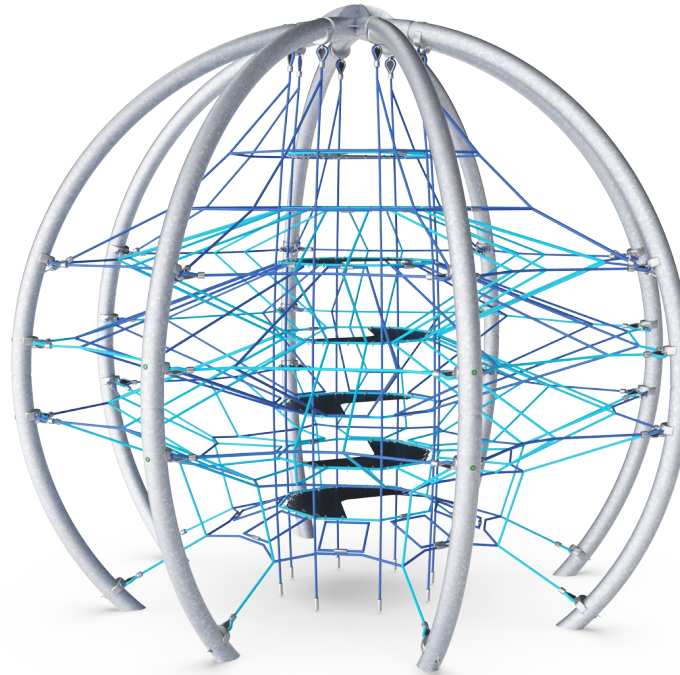

## Grandes mailles

**Physique:** les grandes mailles permettent de grimper et de ramper, favorisant la proprioception, la coordination croisée et la conscience spatiale. Grimper demande de la force musculaire. **Socio-émotionnel:** permettre à plus d'enfants d'être assis ensemble, de partager.

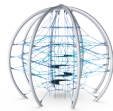

## Filets connectés

**Physique:** les filets entremailés permettent aux grimpeurs de ressentir les mouvements des autres, ajoutant une dimension de plaisir. Tous les groupes musculaires sont entraînés, ainsi que la coordination croisée. **Socio-émotionnel:** Les mouvements des grimpeurs affectent les autres grimpeurs, c'est pourquoi la considération et le respect du tour de rôle sont encouragés.



## Boucles de membrane

**Physique:** développe les muscles des jambes, des bras et du tronc ainsi que les habiletés motrices telles que la coordination croisée et la proprioception. **Socio-émotionnel:** interagir avec les autres et s'entraider.

# La Sphère Crystal

COR88200



Les membranes Corocord sont constituées d'un matériau caoutchouc résistant au frottement, de qualité équivalente aux tapis roulant et possédant une excellente résistance aux UV. Testé et conforme aux exigences du règlement REACH en matière de HAP. Une armature à quatre couches en polyester tissé est intégrée. L'épaisseur total de la membrane est de 7,5 mm.



Les étriers en aluminium Corocord sont utilisés comme connecteurs entre les poteaux en acier et les câbles. La pièce en aluminium moulée est vissée dans le poteau en acier et se connecte en toute sécurité à la corde.



Les disques sont entièrement en caoutchouc EPDM, colorés et lissés. L'EPDM est moulé autour d'une bague en acier galvanisé à chaud qui assure à la fois la stabilité des disques et une fixation durable sur la corde.



Les cordes Corocord d'un diamètre de 19 mm ou plus, sont des cordes spéciales de type « Hercules » dotées de torons de six brins d'acier galvanisé. Chaque toron est enveloppé hermétiquement dans du fil PES. Les cordes sont résistantes à l'usure et au vandalisme et peuvent être remplacées sur place si nécessaire.



Les crochets en « S » de Corocord sont universellement utilisés dans les produits Corocord. Les tiges en acier inoxydable de 8 mm avec bords arrondis sont pressées autour des cordes avec une pince hydraulique spéciale, ce qui en fait le connecteur idéal : sûr, durable et anti-vandalisme, tout en permettant le mouvement typique des structures ludiques à cordes.

Référence COR882001-0412

## Installation

Hauteur de Chute Max.	255 cm
Zone de sécurité	72,5 m <sup>2</sup>
Temps total d'installation	32,0
Volume d'excavation	7,07 m <sup>3</sup>
Volume de béton	2,72 m <sup>3</sup>
Profondeur ancrage	65 cm
Poids d'expédition	1.303 kg
Options d'ancrage	A enterrer <input checked="" type="checkbox"/>

## Garantie

Pincés Aluminium	10 ans
Corde Corocord	10 ans
Membrane	2 ans
Crochet en S	10 ans
Dispo pièces après arrêt fab.	10 ans





# Sustainability Data

COR88200

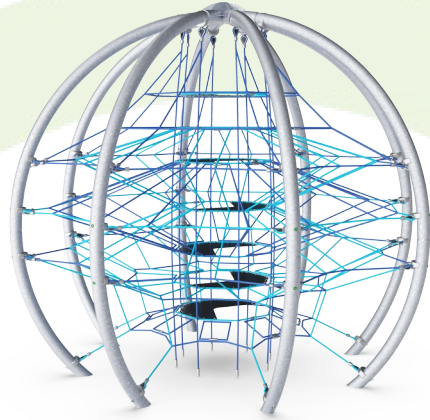

Cradle to Gate A1-A3	Total CO <sub>2</sub> emission	CO <sub>2</sub> e/kg	Matériaux recyclés
	kg CO <sub>2</sub> e	kg CO <sub>2</sub> e/kg	%
<b>COR882001-0412</b>	3.541,36	3,34	45,18

Le cadre général appliqué est la Déclaration Environnementale Produit (DEP), qui quantifie « les informations environnementales sur le cycle de vie d'un produit et permet des comparaisons entre produits remplissant la même fonction » (ISO, 2006). Cela suit la structure et applique une approche d'évaluation du cycle de vie à l'ensemble de l'étape du produit, de la matière première à la fabrication (A1-A3))

**Kompan A/S**  
C.F. Tietgens Boulevard 32C  
DK-5220 Odense SØ  
Denmark

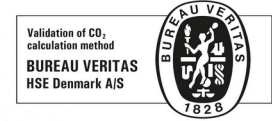

## Verification of CO<sub>2</sub> calculation of: Corocord



Data version no. 2023-10-05

The CO<sub>2</sub> calculation and data are in compliance with the principles of a carbon footprint impact according to the GHG protocol (Greenhouse Gas Protocol), Scope 3, cradle to gate related to all individual components in the product category: "Corocord" represented by item no.: COR314011-1101.

(Scope 3 emissions include emission sources in the upstream and downstream value chain).

**Date: 30. October 2023 | Valid until: 30. October 2025**

Verified by:

Julie Marie Vejsgaard Larsen, LCA & EPD Consultant

Verification based on report: Validation of CO<sub>2</sub> calculation of 9 categories of Kompan product line, version 1.0, prepared by: Bureau Veritas HSE, Denmark: Julie M. V. Larsen.

**Publication date: 30. October 2023**

By Bureau Veritas HSE  
www.bureauveritas.dk  
+45 7731 1000



# La Sphère Crystal

COR88200

\* Hauteur de chute maximale | \*\* Hauteur totale | \*\*\* Zone de sécurité

\* Hauteur de chute maximale | \*\* Hauteur totale

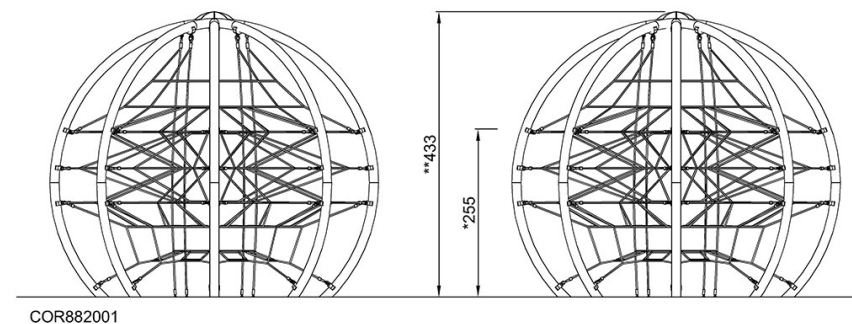
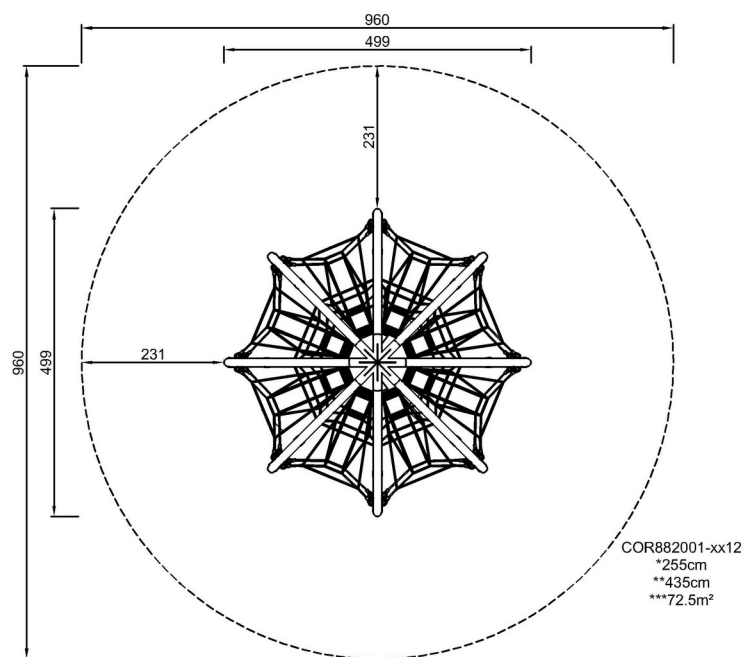

[Cliquez pour voir le rapport VUE DE DESSUS](#)

[Cliquez pour voir le rapport VUE LATÉRALE](#)