

Mini auto

M531

KOMPANI
Let's play

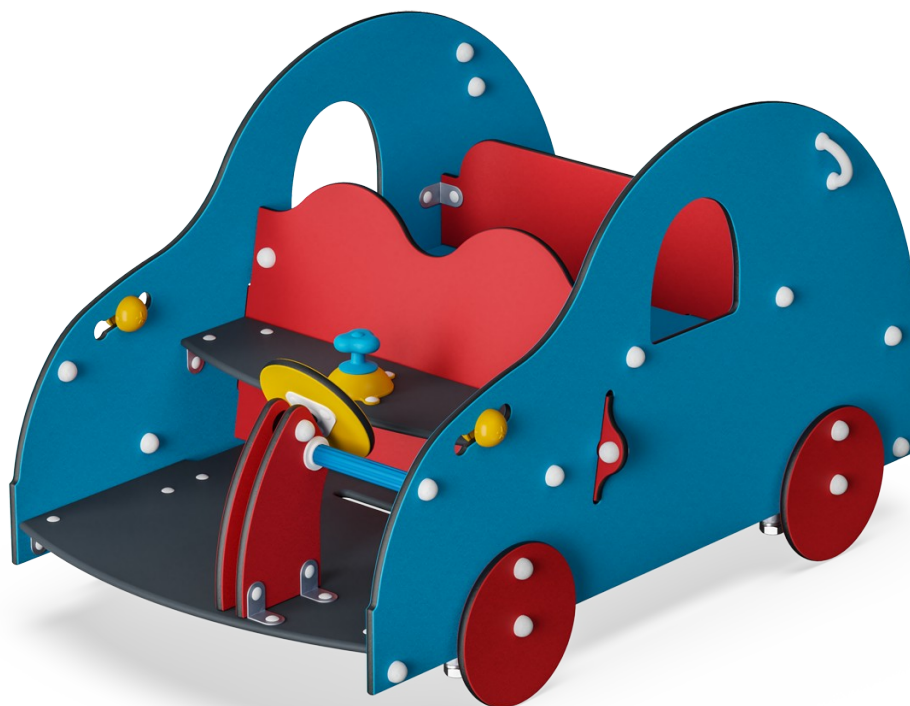

Kam chceš jít? Tento přátelský malý vůz je dostatečně prostorný, aby pojal šest dětí. Možná výlet na dovolenou, cesta do práce nebo jen na návštěvu přátel - ať už je cíl jakýkoli, je Mini auto připraveno odvézt děti kdekoli chtějí. Tento malý modrý vůz je vybaven volantem, který při otočení ze strany na stranu vydává vzrušující zvuk, řadicí pákou

a pohyblivými kontrolkami z pevného syntetického materiálu.

| | |
|------------------------------------|---|
| Položka č. M53170-3313P | |
| Obecné informace o produktu | |
| Rozměry DxŠxV | 103x176x98 cm |
| Věková skupina | 1+ |
| Kapacita (uživatelé) | 6 |
| Možnosti barev |  |

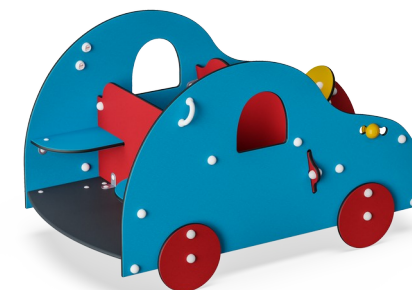
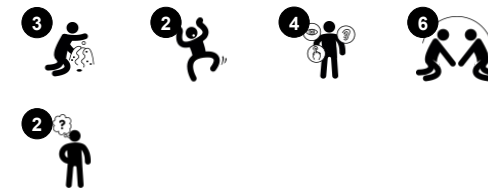

Údaje se mohou změnit bez předchozího upozornění.

Mini auto

M531



Lavička

Sociálně-emocionální: setkávání, spolupráce nebo odpočinek od hraní - to vše trénuje sociální dovednosti.



Okno

Sociálně-emocionální: invites interaction between sides and cooperative play.



Téma

Kognitivní: suggests a theme and supports dramatic play, which stimulates language and communication skills.

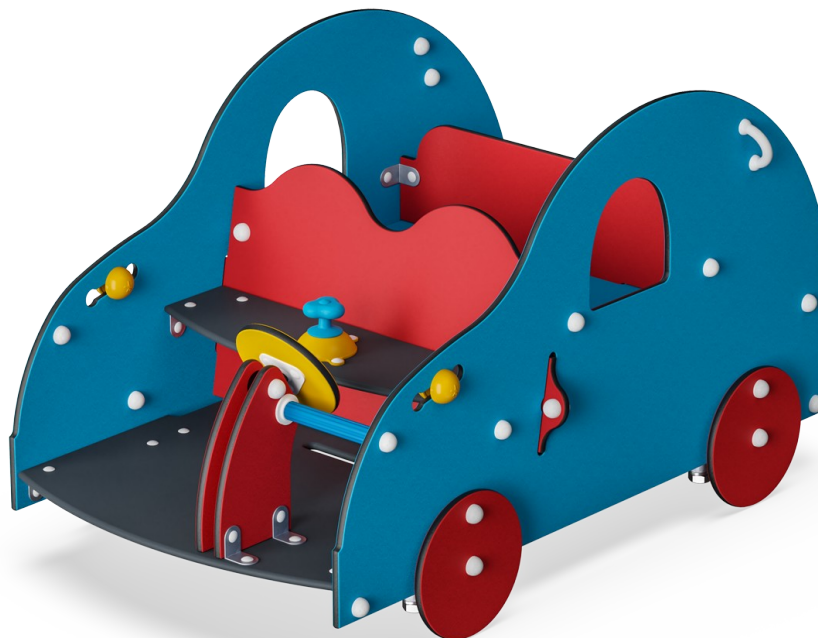

Herní koule

Sociálně-emocionální: can be played from both sides, encouraging cooperation.
Kognitivní: cause and effect understanding.
Kreativní: leave a mark and place the spheres at different positions.



Řadící páka

Sociálně-emocionální: cooperation, turn-taking, sharing. **Kognitivní:** suggests a theme and supports dramatic play, which stimulates languages skills.



Otočné kolo

Kognitivní: the manipulative item stimulates cause and effect understanding.

Mini auto

M531



Panely z 19mm EcoCore™. EcoCore™ je vysoce odolný materiál šetrný k životnímu prostředí, který je nejen po použití recyklovatelný, ale také se skládá z více než 95% z recyklovaného spotřebního materiálu z potravinových obalů.

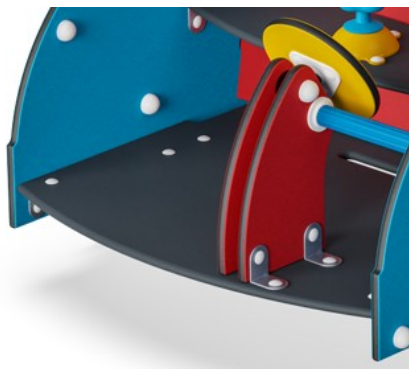

Nožní opěrka je vyrobena z HPL o tloušťce 17,8 mm s velmi vysokou odolností vůči opotřebení a jedinečnou protiskluzovou povrchovou strukturou KOMPAN.



Rukojeť je vyrobena z polypropylenu (PP) s vynikající odolností proti nárazům a použitelností ve velkém rozsahu teplot.

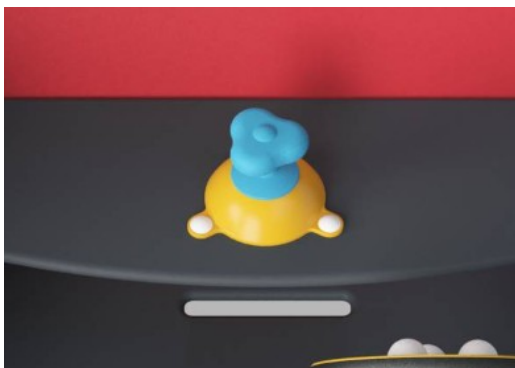

Převodovka je vyrobena z PP. PP má dobrou odolnost proti opotřebení a nárazům.

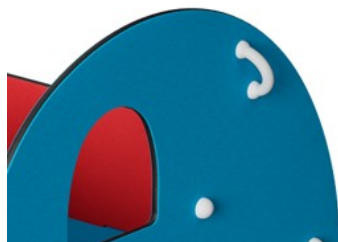

Držadla jsou vyrobena z vysoce kvalitního nylonu (PA6). PA6 má dobrou odolnost proti opotřebení a nárazu.

Položka č. M53170-3313P

Informace o instalaci

| | |
|-------------------------------|--------------------------|
| Maximální výška pádu | 45 cm |
| Bezpečnostní povrchová plocha | 17,3 m ² |
| Celková doba instalace | 5,6 |
| Objem výkopu | 0,15 m ³ |
| Objem betonu | 0,00 m ³ |
| Hloubka základu (standard) | 42 cm |
| Hmotnost dodávky | 215 kg |
| Možnosti ukotvení | V zemi ✓ Na povrchu ✓ |

Informace o záruce

| | |
|------------------------|-------------|
| EcoCore HDPE | Celoživotní |
| Galvanizovaná ocel | Celoživotní |
| HPL deska | 15 let |
| PE/PP komponenty | 5 let |
| Zaručené náhradní díly | 10 let |



Data o Udržitelnosti

M531

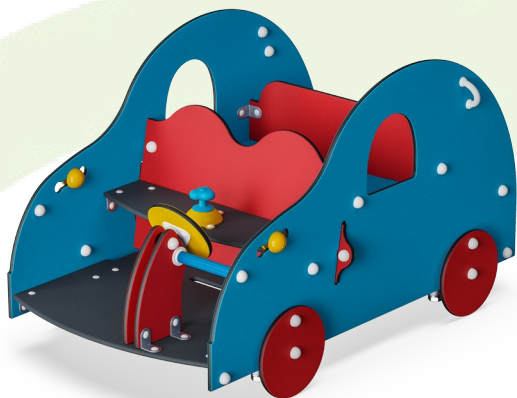

| Výrobní cyklus A1-A3 | Celkové emise CO ₂ | CO ₂ e na kg | Recyklované materiály |
|----------------------|-------------------------------|-------------------------|-----------------------|
| | kg CO ₂ e | kg CO ₂ e/kg | % |
| M53170-3313P | 223,84 | 1,60 | 55,59 |

Celkovým rámcem uplatňovaným pro tyto faktory je Environmentální prohlášení o produktu (EPD), které kvantifikuje „environmentální informace o životním cyklu produktu a umožňuje srovnání mezi produkty, které plní stejnou funkci“ (ISO, 2006). Řídí se vnitřním uspořádáním a uplatňuje přístup k posuzování životního cyklu po celou fázi produktu od suroviny až po dokončení výroby (A1-A3).

Mini auto

M531

* Maximální výška pádu | ** Celková výška | *** Bezpečnostní povrchová plocha

* Maximální výška pádu | ** Celková výška

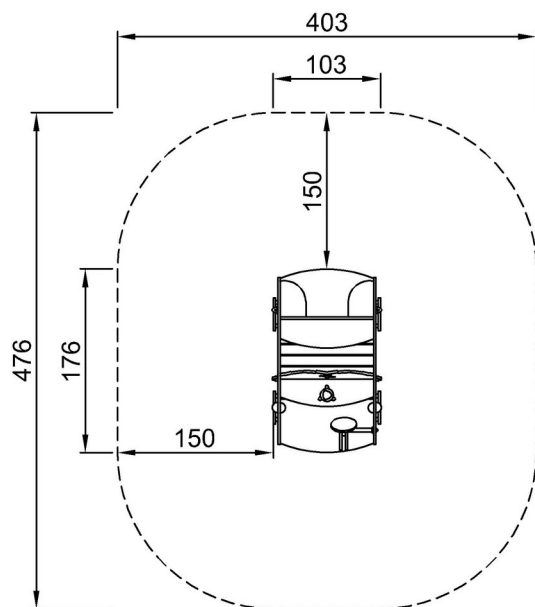

M53170P
*45cm
**98cm
***17.3m²

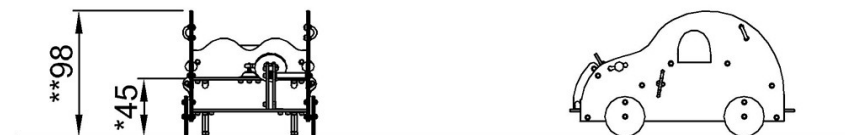

M53170P

[Kliknutím zobrazíte poměr zobrazení POHLED SHORA](#)

[Kliknutím zobrazíte poměr stran BOČNÍ POHLED](#)