

Langur Trail

CRP251901

KOMPANI
Let's play

Artikelnr. CRP251901-0901

Generell produktinformation

Dimension LxWxH	2172x743x307 cm
Åldersgrupp	6+
Kapacitet (användare)	47
Färgalternativ	● ● ●

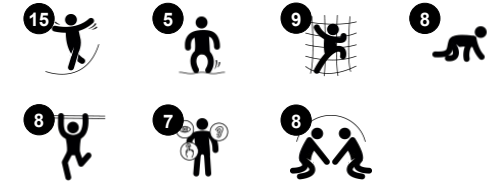
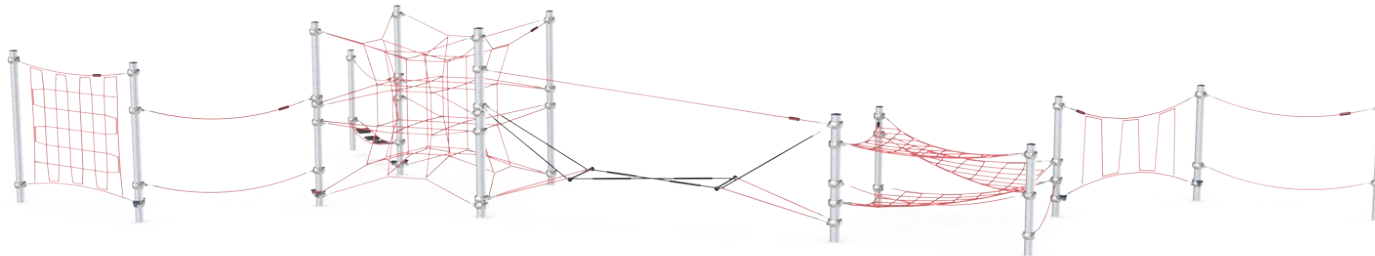

Langur Trail har tilltalande utmaningar som lockar barn till lek, om och om igen. Här finns en mängd olika, responsiva, gungande och studsande rep och nät som kräver stor koncentration att ta sig förbi. När barnen anpassar sina grepp och sin rytm i klättringen tränas rörlighet, balans och koordination – fundamentala egenskaper för självförtroende,

koncentration och förmåga att sitta still. De horisontella näten, Cube-näten och Shaky Pods gör det möjligt för barnen att vila, umgås och samarbeta, medan de kombinerar paus och rörelse för att ta sig genom strukturen. Detta utvecklar viktiga sociala och emotionella färdigheter som empati, förmåga att turas om och självreglering. De olika studsiga och

svängiga lekutmaningarna gör Langur Trail till en mycket tilltalande lekenhet, som stöder barns utveckling genom lek.

Langur Trail

CRP251901

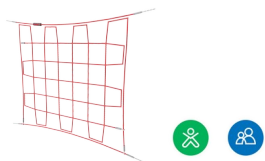

Vertikalt klätternät

Fysisk: att klättra utvecklar barns korskoordination. Arm-, ben- och magmuskler stärks – viktiga egenskaper för hållning och för att kunna sitta stilla. **Socioemotionell:** maskorna möjliggör för fler barn att sitta tillsammans och prata.

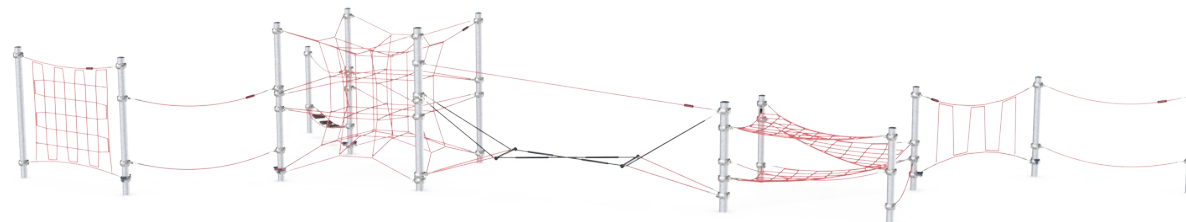

Spänd lina

Fysisk: kors-koordination och muskelstyrka. De stora maskorna möjliggör att klättra och krypa genom, förståelse för den egna kroppens position och rumsuppfattning tränas. **Socioemotionell:** de stora maskorna skapar utrymme för fler barn att sitta tillsammans.



Balansrep

Fysisk: att hålla i det övre gungande repet medan man balanserar på de lägre tränar både balans och bälmuskler – fundamentala egenskaper för att kunna sitta still. **Socioemotionell:** det finns plats för mer än en och att samarbeta med vänner för att gå över de gungande repen är en bra samarbetsövning som kräver lagarbete och tolerans.



Skakiga rep

Fysisk: sinne för balans och rum, träning av hållning - viktigt för att kunna sitta still. **Socioemotionell:** samarbete, turas om och vänskaplig tävling på plattorna.



Cube net

Fysisk: Smidighet, balans och koordination samt rumsuppfattning främjas när de studsar, klättrar och sitter i nätet. Barnen tränar arm-, ben- och bälmuskler. **Socioemotionell:** bra mötesplats som inbjuder till umgänge och att dela med sig.



Gungande gungbräda

Fysisk: gungbrädan ger en utmanande träning av balans, rumsuppfattning och timing. Att studsa varandra upp och ner är en riktig balansövning och repen ger välbehövliga handtag. Egenskaperna som tränas är fundamentala för att t.ex. navigera säkert runt i trafik. **Socioemotionell:** att passera varandra på bron tränar samarbete och kommunikation.



Spix's Trail

Fysisk: barn utvecklar koordination och balanssinnet när de balanserar på och klättrar i näten. **Socioemotionell:** de stora maskorna gör att fler barn kan sitta eller ligga ner tillsammans.

Langur Trail

CRP251901

KOMPAN
Let's play



Rep av UV-stabiliserade PES-repsträngar med inre stålvarerförstärkning. Polyester-garnet är tillverkat av +95% post-consumer återvunnet material och smälts induktivt på varje tråd.



Corocords S-klämmor används som universella anslutningar i Corocord-produkter. Stavar i 8mm rostfritt stål med rundade kanter pressas runt repen med en speciell hydraulisk press, vilket gör dem till det perfekta fästet: säker, hållbar och vandalismsäker, samtidigt som den tillåter den typiska rörelsen i nätstrukturen.

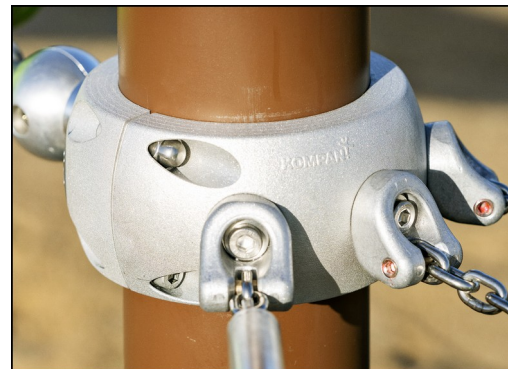

Corocords smarta klämmor är noggrant utformade i varje detalj för att garantera överlägsen flexibilitet i högkvalitativt aluminiummaterial. De smarta klämmorna fästs runt stolparna med fyra stål-bultar. Icke använda fästpunkter stängs med PA-lock.

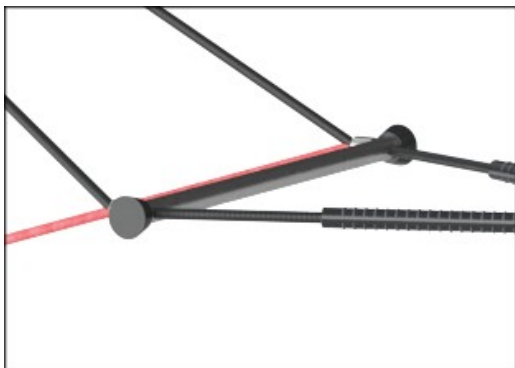

Dekorative element (fiskformade) är tillverkade av rostfritt stål.



Paneler av 19 mm EcoCore™. EcoCore™ är ett mycket hållbart, miljövänligt material som inte bara är återvinningsbart efter användning, utan också består av material som tillverkats av +95% återvunnet material från livsmedelsförpackningar.

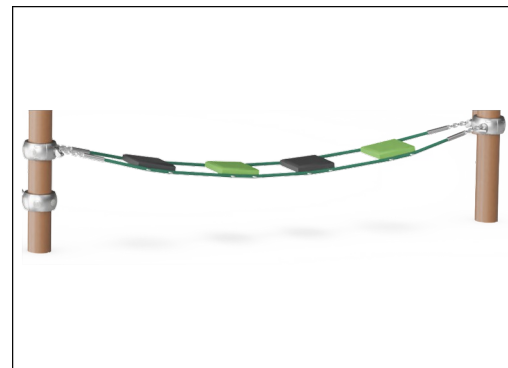

Balans dynorna är gjorda av EPDM gummi som är UV stabilt.

Artikelnr. CRP251901-0901

Installationsinformation

Max. fallhöjd	290 cm	
Säkerhetsområde	147,3 m ²	
Total installationstid	37,2	
Gräv djup (volym)	24,61 m ³	
Betong (volym)	13,67 m ³	
Stolpdjup (standard)	90 cm	
Fraktvikt	1.589 kg	
Förankring	Ytmonterin g	✓
	Nedgrävning	✓

Information om garanti

Aluminiumklämmor	10 år
Varmförzinkat stål	Livstidsgaranti
Färgad ytbeläggning	10 år
Rep & nät	10 år
Reservdelar garanterade	10 år



Hållbarhetsdata

CRP251901

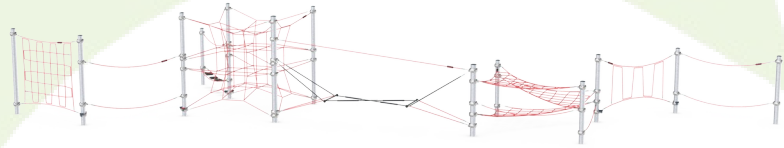

Cradle to Gate A1-A3	Totalt CO ₂ -utsläpp	CO ₂ e per kg	Återvunna material
	kg CO ₂ e	kg CO ₂ e/kg	%
CRP251901-0901	4.069,28	3,57	44,94

Det övergripande ramverket som tillämpas för dessa faktorer är miljövarudeklarationen (EPD, Environmental Product Declaration), som kvantifierar "miljöinformation om produktens livscykel och möjliggör jämförelser av produkter som uppfyller samma funktion" (ISO, 2006). Denna struktur följer här och använder en livscykelanalys för hela produktstadiet från råmaterial till färdig produkt (A1-A3).

Kompan A/S

C.F. Tietgens Boulevard 32C
DK-5220 Odense SØ
Denmark



Verification of CO₂ calculation of: Corocord



Data version no. 2023-10-05

The CO₂ calculation and data are in compliance with the principles of a carbon footprint impact according to the GHG protocol (Greenhouse Gas Protocol), Scope 3, cradle to gate related to all individual components in the product category: "Corocord" represented by item no.: COR314011-1101.

(Scope 3 emissions include emission sources in the upstream and downstream value chain).

Date: 30. October 2023 | Valid until: 30. October 2025

Verified by:

Julie Marie Vejsgaard Larsen, LCA & EPD Consultant

Verification based on report: Validation of CO₂ calculation of 9 categories of Kompan product line, version 1.0, prepared by: Bureau Veritas HSE, Denmark: Julie M. V. Larsen.

Publication date: 30. October 2023

By Bureau Veritas HSE
www.bureauveritas.dk
+45 7731 1000



Langur Trail

CRP251901

* Max fallhöjd | ** Totalhöjd | *** Säkerhetsyta

* Max fallhöjd | ** Totalhöjd

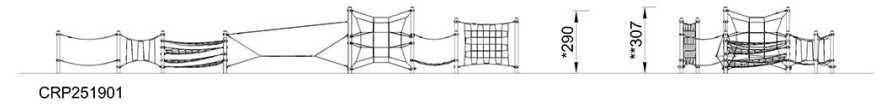
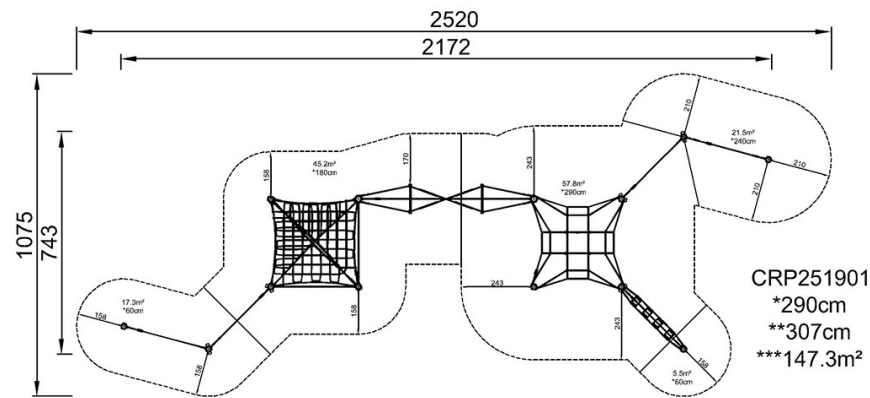

[Klicka för att se TOP VIEW](#)

[Klicka för att se SIDE VIEW](#)