

Crystal Sphere

COR88200

KOMPANI
Let's play

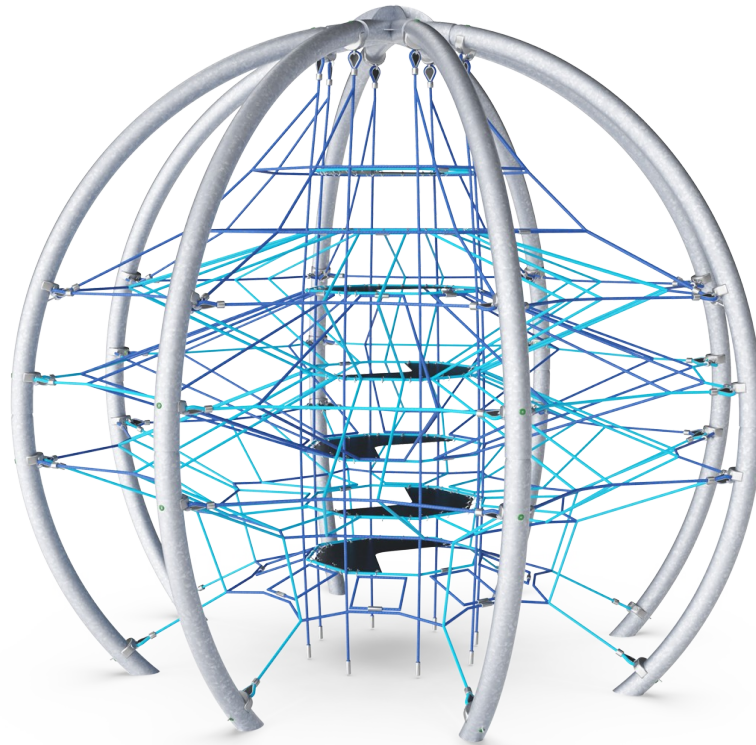

Varenr. COR882001-0412

Generel produktinformation

Dimensioner LxBxH	499x499x435 cm
Alder	5+
Antal brugere	51
Farvemuligheder	

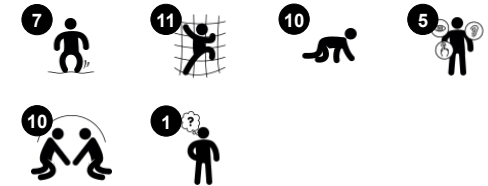

Den ottebenede edderkoppe-lignende Crystal Sphere gør børn ellevilde. Dens spind af klatremuligheder tiltrækker børn til at vende tilbage for at lege igen og igen. De sammenkoblede reb og gummistiger tilbyder sjove og udfordrende klatringer. Når det ene barn bevæger sig, påvirker det alle de andre klatrere i det store hoppende net. Crystal

Sphere sørger for, at mange børn kan lege på samme tid. Udover at være sjov træner Miracle Sphere alle større muskelgrupper og grundlæggende motoriske færdigheder. Alle muskler er i brug, når man hænger i rebene eller klatrer højt op. Og man træner vigtige motoriske færdigheder såsom kropskoordination og rumfornemmelse. Disse

bruger man for eksempel, når man bedømmer afstand og agerer i trafikken. Det svajende net kræver omtanke, og at man venter på tur. I Crystal Sphere lærer man sociale og følelsesmæssige færdigheder i legen.

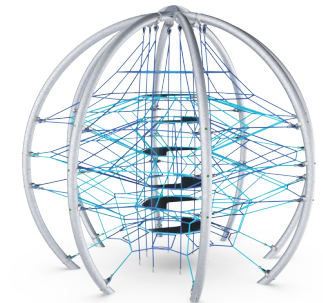

Crystal Sphere

COR88200

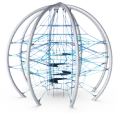

Gennemsigtighed

Social-emotionelle evner: gennemsigtigheden muliggør samarbejde og kommunikation, som er vigtige færdigheder for børn.

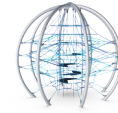
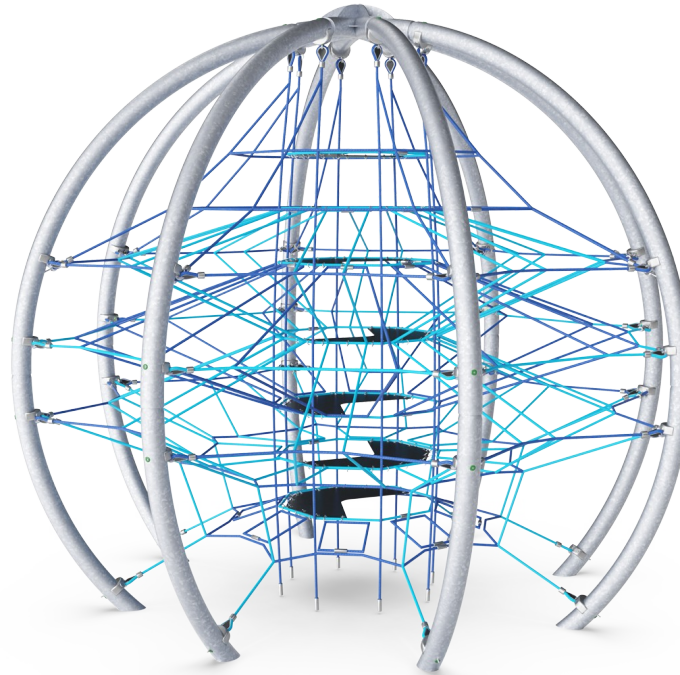

Store masker

Fysiske evner: de store masker lader børn klatre og kravle og understøtter udviklingen af proprioception, krydskoordinering og rumlig bevidsthed. Det kræver muskler når man skal skubbe og trække sig op i nettet. **Social-emotionelle evner:** her kan flere børn mødes og være sammen.

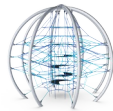

Forbundne net

Fysiske evner: de forbundne net får brugerne til at følge de andres bevægelser, hvilket giver en ekstra dimension af sjov og kræver koncentration, når man holder fast i rebet. Alle muskelgrupper trænes, og koordinationen styrkes. **Social-emotionelle evner:** brugernes bevægelser påvirker de andre brugere, så hensyn og turtagning understøttes.



Membran

Fysiske evner: træner ben-, arm- og kernemuskulatur samt motoriske færdigheder såsom krydskoordinering og proprioception. **Social-emotionelle evner:** her lærer børnene at tage hensyn og hjælpe hinanden når de skal op eller ned.

Crystal Sphere

COR88200



Corocord-membraner består af et friktionssikkert gummimateriale i samme kvalitet som transportbånd med fremragende UV-modstand. Testet og overholder REACH-krav til PAH. En fire-lags armering lavet af vævet polyester er indlejret. Armeringen og de to overladelag resulterer i en samlet tykkelse på 7,5 mm.



Corocord-aluminiumsklemmer bruges som stik mellem stålstolper og reb. Aluminiumsstøbningen skrues fast i stålstolpen og forbindes sikkert til rebet.



Fuldfarvede EPDM gummiskiver med glat overflade. Den støbte EPDM omgiver en varmgalvaniseret stålkerne, der sikrer både stabiliteten af skiverne og holdbar fastgørelse af rebet.



Reb af UV-stabiliserede PES-rebtråde med indvendig stålkabelforstærkning. Polyestergarnet er fremstillet af +95 % genanvendte forbrugeraffald og smeltes induktivt på hver streng. Rebene er meget slidstærke og hærværksresistente og kan udskiftes på stedet, hvis det er nødvendigt.



Corocord 'S'-klemmer bruges som universelle forbindelser i Corocord-produkter. 8 mm rustfrit stålstænger med afrundede kanter presses rundt om rebene med en speciel hydraulisk presse, hvilket gør dem til den ideelle samling: sikker, holdbar og hærværksikret, og med den fleksibilitet som en rebstruktur behøver.

Varenr. COR882001-0412

Installationsinformation

Maks. faldhøjde	255 cm
Faldområde	72,5 m ²
Installationstid (timer)	32,0
Udgravningsmængde	7,07 m ³
Betonmængde	2,72 m ³
Forankringsdybde	65 cm
Fragtvægt	1.303 kg
Forankringsmuligheder	I jorden ✓

Garanti

Aluminium Klemmer	10 år
Corocord reb	10 år
Membran	2 år
S-Klemmer	10 år
Garanterede reservedele	10 år



Bæredygtighedsdata

COR88200

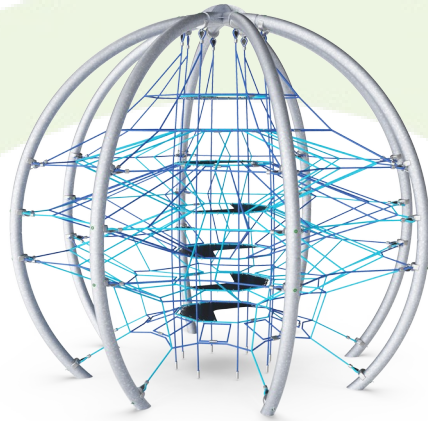

Vugge-til-port A1-A3	Total CO ₂ udledning	CO ₂ e/kg	Genanvendte materialer
	kg CO ₂ e	kg CO ₂ e/kg	%
COR882001-0412	3.541,36	3,34	45,18

Den overordnede ramme for disse faktorer er Environmental Product Declaration (EPD), som kvantificerer "miljøoplysninger om et produkts livscyklus og muliggør sammenligninger mellem produkter, der opfylder samme funktion" (ISO, 2006). Dette følger strukturen og anvender en livscyklusvurderingstilgang til hele produktfasen fra råvarer til fremstilling (A1-A3))

Kompan A/S
C.F. Tietgens Boulevard 32C
DK-5220 Odense SØ
Denmark



Verification of CO₂ calculation of: Corocord



Data version no. 2023-10-05

The CO₂ calculation and data are in compliance with the principles of a carbon footprint impact according to the GHG protocol (Greenhouse Gas Protocol), Scope 3, cradle to gate related to all individual components in the product category: "Corocord" represented by item no.: COR314011-1101.

(Scope 3 emissions include emission sources in the upstream and downstream value chain).

Date: 30. October 2023 | Valid until: 30. October 2025

Verified by:

Julie Marie Vejsgaard Larsen, LCA & EPD Consultant

Verification based on report: Validation of CO₂ calculation of 9 categories of Kompan product line, version 1.0, prepared by: Bureau Veritas HSE, Denmark: Julie M. V. Larsen.

Publication date: 30. October 2023

By Bureau Veritas HSE
www.bureauveritas.dk
+45 7731 1000



Crystal Sphere

COR88200

* Maks. faldhøjde | ** Samlet højde | *** Faldområde

* Maks. faldhøjde | ** Samlet højde

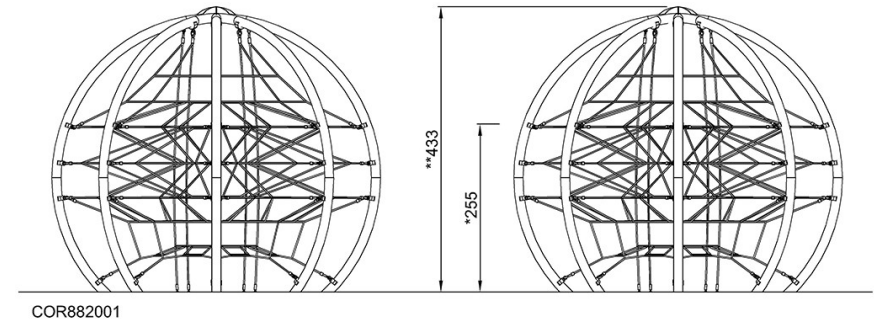
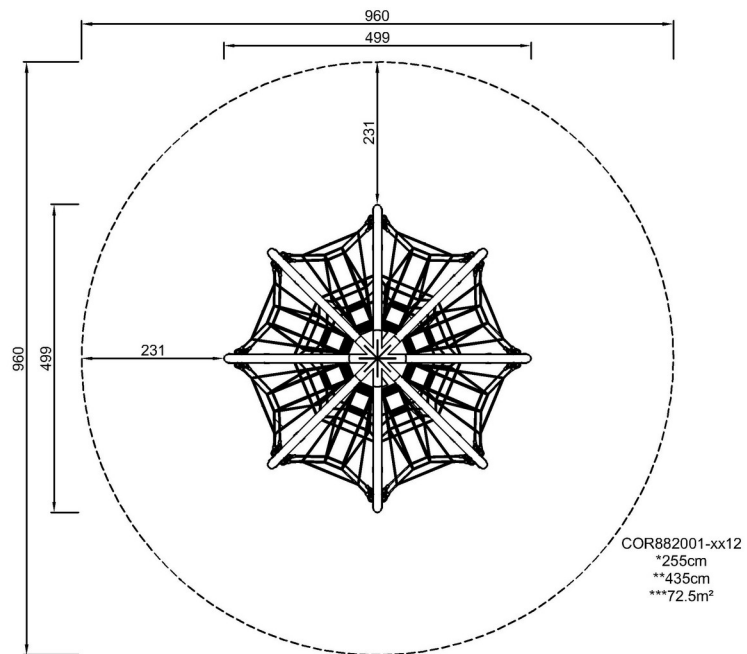

[Klik for at se FRA OVEN](#)

[Klik for at se FRA SIDEN](#)