

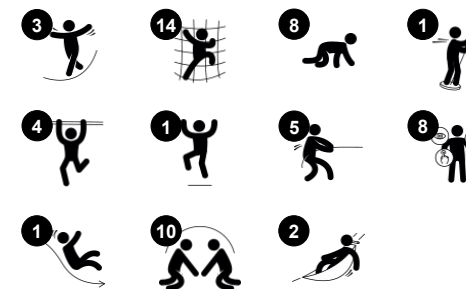

Nr produktu PCE110321-0901	
Ogólne Informacje o Produkcie	
Wymiary DxSzxW	679x730x550 cm
Grupa wiekowa	6+
Max. Ilość Osób	20
Dostępne kolory	● ● ●



Dzięki różnorodności wyzwań i punktów spotkań, Silberhorn przyciąga dzieci do siebie raz po raz. Są tu poręcze do ślizgania się, zakrzywiona zjeżdżalnia dla różnych doświadczeń ze zjeżdżaniem, muszle do zabawy i ścianki wspinaczkowe dla koordynacji ruchowej i siły mięśni, jak również gumowe kapsuły do ćwiczenia równowagi. Atrakcyjności

dodaje zakręcona siatka i kołyszące się muszle w środku. Wszystkie te aktywności trenują mięśnie, a także ABC umiejętności motorycznych: Zręczność, Równowaga i Koordynacja. Są one ważne dla zdolności dziecka do koncentracji, jak również dla umiejętności życiowych, takich jak bezpieczne poruszanie się w ruchu ulicznym. Wyzwanie,

jakie niosą ze sobą zajęcia, takie jak wspinanie się na wysokość, stymuluje poczucie własnej wartości u dzieci. Otwartość projektu i warstwy wyzwań do zabawy oferują aktywność i interakcję dla wszystkich.



Zakręcona zjeżdżalnia

Fizyczne: zjeżdżanie rozwija świadomość przestrzenną i poczucie równowagi. Co więcej, mięśnie tułowia są trenowane podczas jazdy w pozycji wyprostowanej. **Społeczno-Emocjonalne:** empatia stymulowana przez rotację.

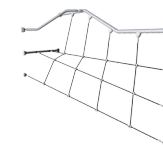

Skręcona sieć

Fizyczne: duże, skręcone oczka pozwalają na zróżnicowane wspinanie się i czołganie, wspierając rozwój propriocepcji, świadomości przestrzennej, koordynacji krzyżowej i siły mięśni. **Społeczno-Emocjonalne:** częściowo poziome siatki pozwalają większej liczbie dzieci siedzieć razem i rozmawiać.



Scianka do wspinaczki

Fizyczne: wspinaczka wspiera koordynację krzyżową, propriocepcję oraz rozwój głównych grup mięśni i siły rąk. **Społeczno-Emocjonalne:** wspinanie się po dwóch stronach zachęca do interakcji społecznych oraz wymieniania się rolami.



Wspierające poręcze

Fizyczne: rączka zapewnia dobry uchwyt dla mniej doświadczonych osób wspinających się. Podciąganie się trenuje mięśnie górnej części ciała. **Społeczno-Emocjonalne:** wspomaga duży zakres umiejętności fizycznych, dzięki czemu wspierana jest idea zabawy dla każdego w sposób bezpieczny oraz niezależny.



Dostęp do gumowej kapsuły

Fizyczne: koordynacja, równowaga i propriocepcja podczas wchodzenia i schodzenia. Trening głównych grup mięśni.



Poręcze

Fizyczne: koordynacja jest wspierana podczas schodzenia w dół, podobnie jak mięśnie ramion i tułowia. Lądowanie wzmacnia gęstość kości, które są kształtowane podczas dzieciństwa. **Społeczno-Emocjonalne:** podejmowanie zwrotów i ryzyka.



Muszla do zabawy

Fizyczne: kołyszący ruch stymuluje zmysł równowagi, niezbędny do spokojnego siedzenia na krześle. **Społeczno-Emocjonalne:** spotkania, robienie przerw i przyjmowanie kolejności są wspierane, a są to umiejętności niezbędne do nauki unikania konfliktów.

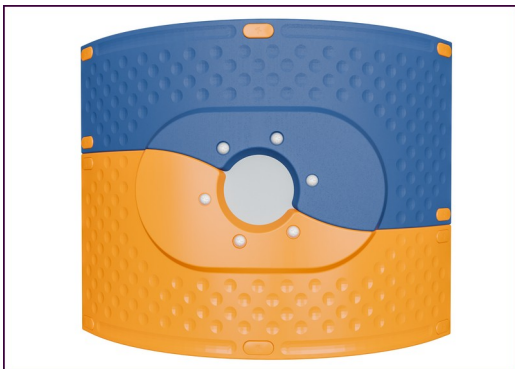

Zaokrąglone panele ELEMENTS są formowane z Polietylenu (PE) stabilizowanego UV, wykonanego w 33% z materiałów pokonsumenckich. Istnieje wiele opcji dodawania elementów zabawowych co sprawia, że są bardzo wytrzymałe. Proste panele wykonane są z 19mm HDPE EcoCore™, który jest wytrzymały, przyjazny środowisku, można go poddać recyklingowi i jest wykonany w 95% z materiałów pokonsumenckich.



Elementy do wspinaczki odlewane są jednoczęściowo z materiałów pochodzących w 33% z recyklingu z minimalną grubością ścianki wynoszącą 5mm. Wykonane są z Polietylenu (PE) pochodzącego z recyklingu, który ma wysoką odporność na uderzenia w szerokim zakresie temperatur co sprawia, że jest bardzo odporny na wandalizm.

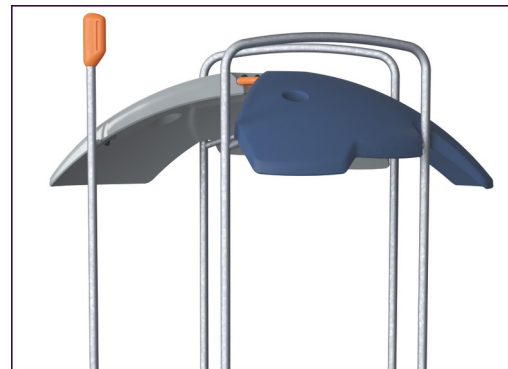

Dachy ELEMENTS wykonane są z pochodzącego z recyklingu PE (Polietylen) wykonanego w 33% z materiałów pokonsumenckich i z minimalną grubością ścian 5mm, aby zapewnić wytrzymałość we wszystkich klimatach na całym świecie. Stalowe rury są galwanizowane ogniuwo od wewnątrz i na zewnątrz co daje maksymalną wytrzymałość.



Słupki główne są wykonane z wysokiej jakości stali wstępnie ocynkowanej z górnym wykończeniem malowanym proszkowo. Wierzchołki słupków zamykane są zaślepkami z nylonu stabilizowanego UV (PA6). Formowane pomosty w kolorze szarym są wykonane w 75% z użytkowego materiału PP pochodzącego z odpadów oceanicznych i mają antypoślizgowy wzór i fakturę. Wszystkie pomosty są wsparte na unikalnie zaprojektowanych profilach aluminiowych o niskiej zawartości węgla z



Membrany gumowe ELEMENTS to taśma przenośnika zbudowana z warstw gumy zmieszanej z kauczukiem naturalnym i kauczukiem SBR oraz osadzona warstwami zbrojenia z tkanego PE i PA. Grubość 8 mm zapewnia wysoką wytrzymałość w każdym środowisku.



Liny ELEMENTS wykonane są z sześciu splecionych stalowych drutów oraz stalowego rdzenia. Każdy z drutów jest dokładnie obwinięty przędzą PES, wykonanej w ponad 95% z materiałów pokonsumenckich. Przędza jest wtapiana oddzielnie wokół każdego pasma drutu, co sprawia, że ma ona wysoką odporność na ścieralność i jest odporna na wandalizm.

Nr produktu PCE110321-0901

Informacje Dotyczące Instalacji

Max. wysokość upadku	243 cm
Strefa bezpieczeństwa	66,0 m ²
Czas instalacji	32,4
Objętość wykopu	1,18 m ³
Objętość betonu	0,42 m ³
Głębokość podstawy (standardowa)	85 cm
Waga przesyłki	1.083 kg
Opcje kotwiczenia	Powierzchnia <input checked="" type="checkbox"/> W ziemi <input checked="" type="checkbox"/>

Informacje o Gwarancji

Zaokrąglone Panele	10 lat
EcoCore HDPE	Dożywotnia
Membrana	2 lata
Słup	10 lat
Części Zapasowe	10 lat



Dane Dotyczące Zrównoważonego Rozwoju

PCE110321

KOMPAN
Let's play



Od wydobycia surowców do opuszczenia wytwórni A1–A3

Całkowita emisja CO₂

CO₂e na kg produktu

Materiały pochodzące z recyklingu

kg CO₂e

kg CO₂e/kg

%

PCE110321-0901

2.353,36

2,81

47,96

Ogólne ramy stosowane dla tych czynników to Środowiskowa Deklaracja Produktu (EPD), która określa ilościowo "informacje środowiskowe dotyczące cyklu życia produktu i umożliwia porównywanie produktów spełniających tę samą funkcję" (ISO, 2006). W niniejszym dokumencie przyjęto strukturę i zastosowano podejście oceny cyklu życia w odniesieniu do całego etapu produktu, od surowców po produkcję (A1-A3).

Kompan A/S

C.F. Tietgens Boulevard 32C
DK-5220 Odense SØ
Denmark

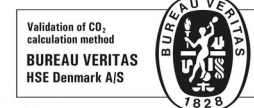

Verification of CO₂ calculation of: Play systems



Data version no. 2023-10-05

The CO₂ calculation and data are in compliance with the principles of a carbon footprint impact according to the GHG protocol (Greenhouse Gas Protocol), Scope 3, cradle to gate related to all individual components in the product category: "Play systems" represented by item no.: PCM200321-0950.

(Scope 3 emissions include emission sources in the upstream and downstream value chain).

Date: 30. October 2023 | Valid until: 30. October 2025

Verified by:

Julie Marie Vejsgaard Larsen, LCA & EPD Consultant

Verification based on report: Validation of CO₂ calculation of 9 categories of Kompan product line, version 1.0, prepared by: Bureau Veritas HSE, Denmark: Julie M. V. Larsen.

Publication date: 30. October 2023

By Bureau Veritas HSE
www.bureauveritas.dk
+45 7731 1000



* Max Wys. Upadku | ** Wysokość | *** Strefa Bezpieczeństwa

* Max Wys. Upadku | ** Max Wysokość

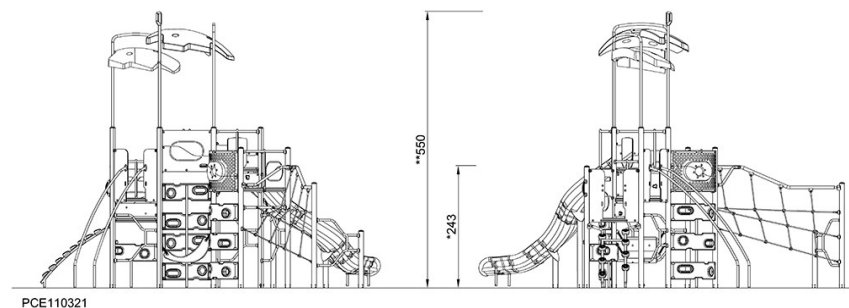
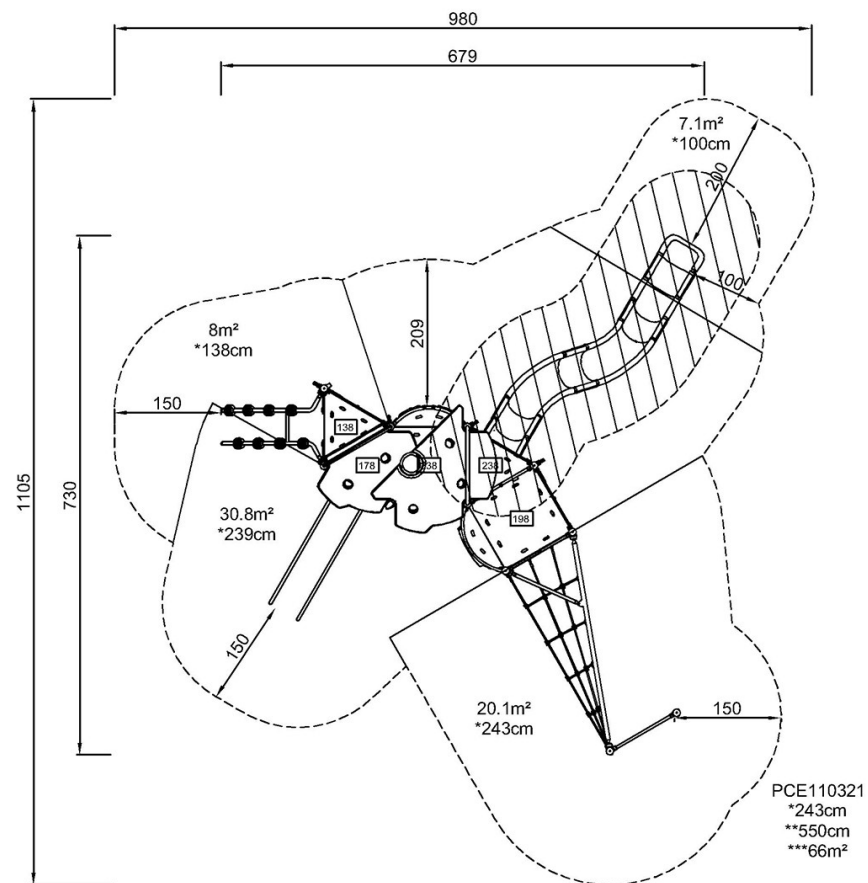

[Kliknij, aby zobaczyć RZUT Z GÓRY](#)

[Kliknij, aby zobaczyć RZUT BOCZNY](#)