

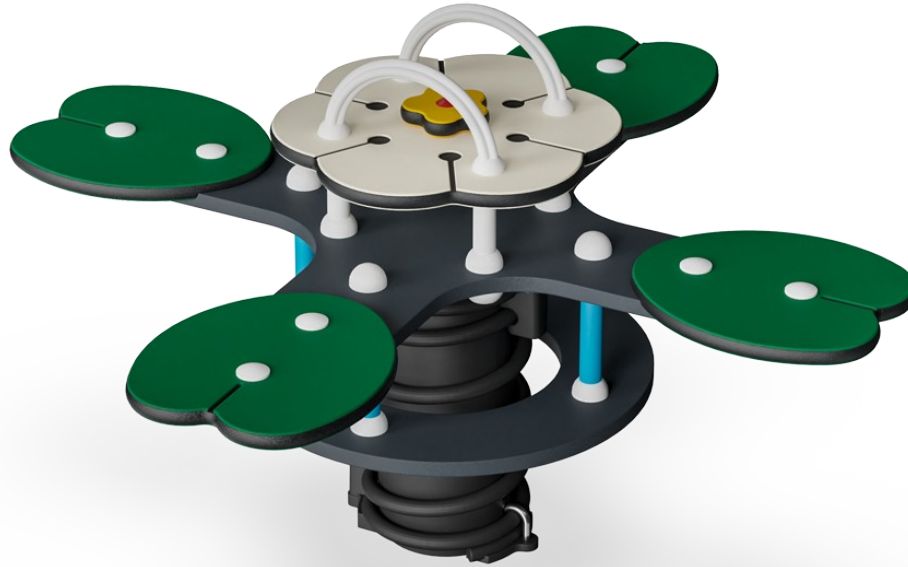

Nenúfares

M175



Número de artículo M17501-01P

Información general del producto

Dimensiones LxAnch.xAl.	104x104x61 cm
Grupo de edad	1+
Usuarios	4
Opciones de color	



Los menores de 5 años estarán encantados con el potencial social y físico de los nenúfares: 1, 2, 3 o 4 niños pueden columpiarse, jugar y cooperar al mismo tiempo. Esto hace que los nenúfares sea una unidad de juego muy versátil, que ocupa poco espacio y atrae a los niños pequeños una y otra vez. Además de ser un gran juego, los nenúfares

apoyan áreas fundamentales del desarrollo y el aprendizaje de los niños a través del juego: habilidades motoras importantes como el equilibrio y la propiocepción se entrenan cuando los niños se mecen, empujan los pies y mueven los brazos. Estos son fundamentales para las habilidades para la vida en la edad adulta. Mientras se mecen juntos, los niños

pequeños también entrenan importantes habilidades socioemocionales como la cooperación. La lógica de la secuencia de movimientos entrena las habilidades de pensamiento del niño.



Los datos están sujetos a cambios sin previo aviso.

Nenúfares

M175



Balancearse juntos

Socio-emocional: la posibilidad de balancearse dos al mismo tiempo entrena habilidades de cooperación y fomenta la consideración con los demás al balancearse conjuntamente.

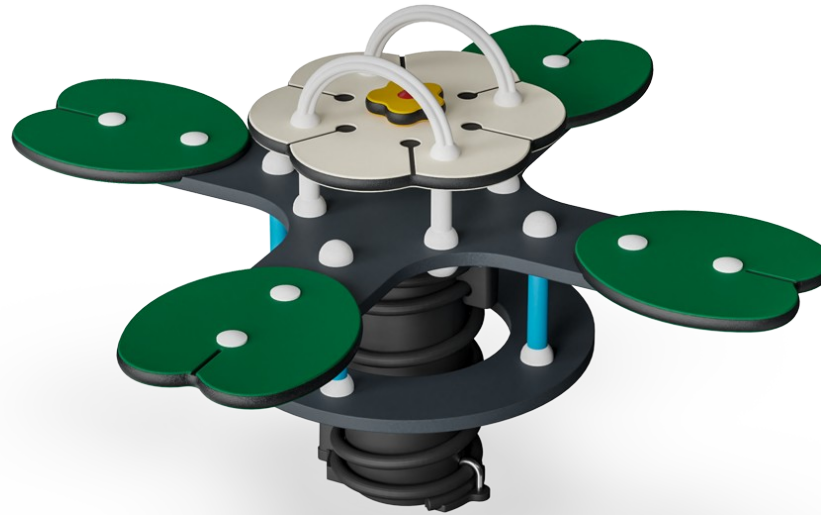

Agarre

Físico: la posibilidad de sujetar más áreas del asidero asegura un buen agarre, necesario para balancearse intensamente. Esto entrena los músculos de las manos y de los brazos.



Resorte oscilante

Físico: la respuesta a los movimientos aumenta la conciencia espacial y el sentido del equilibrio. Se trata de habilidades motoras fundamentales que ayudan a que el niño pueda sentarse quieto en una silla, lo que requiere un buen sentido del equilibrio.

Cognitivo: se entrena la comprensión de causa y efecto: cuando muevo mi cuerpo, el resorte responde con movimiento.



Soporte para los pies

Físico: la posibilidad de sujetar más áreas del asidero asegura un buen agarre, necesario para balancearse intensamente. Esto entrena los músculos de la mano y el brazo. Balancear el soporte del pie fortalece intensamente los músculos y favorece la coordinación.

Nenúfares

M175



Paneles de 19 mm EcoCore™. El EcoCore™ es un material ecológico altamente duradero, que no solo es reciclable después de su uso, sino que también consta de un núcleo producido a partir de material 100% reciclado.

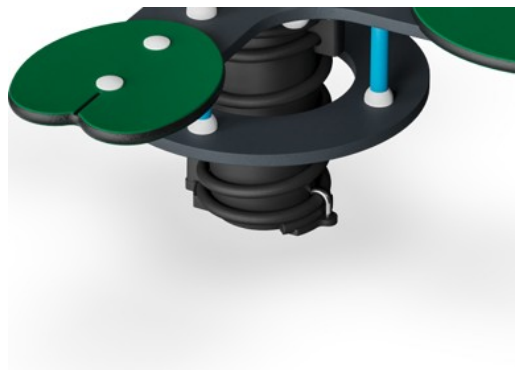

Los muelles KOMPAN están hechos de acero de resorte de alta calidad según EN10270. Los muelles se limpian mediante fosfatación antes de pintarlos con una imprimación epoxi y un recubrimiento de poliéster en polvo como acabado superior. Los muelles se fijan mediante accesorios anti-pellizcos únicos para máxima seguridad y larga vida útil.

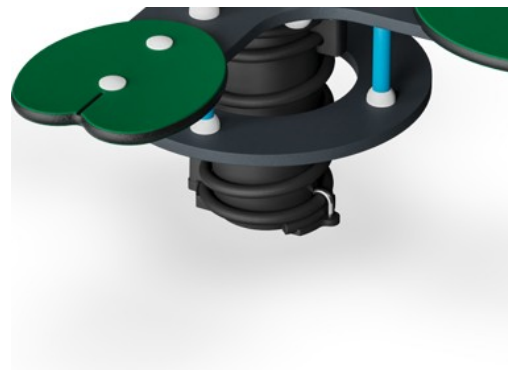

Los muelles se fijan mediante accesorios anti-pellizcos únicos para máxima seguridad y larga vida útil.



Los mangos están hechos de nylon moldeado por inyección de alta calidad (PA6). PA6 tiene buen desgaste y resistencia al impacto.



El soporte para pies está hecho de HPL con un espesor de 17,8 mm con una resistencia al desgaste muy alta y una textura de superficie antideslizante KOMPAN única.



Los steps están hechos de PUR. Conserva sus propiedades en el rango de temperatura de -30 ° C a 60 ° C. El escalón se estabiliza al máximo sin el uso de estabilizadores de metales pesados.

Número de artículo M17501-01P

Información de instalación

Altura máxima de caída	60 cm
Área de seguridad	9,6 m ²
Horas de instalación	3,0
Volumen de excavación	0,19 m ³
Volumen de hormigón	0,00 m ³
Profundidad de anclaje	45 cm
Peso del envío	54 kg
Opciones de anclaje	Enterrar ✓ Suelo duro ✓

Garantías

EcoCore HDPE	De por vida
Cubiertas de HPL	15 años
Piezas de repuesto garantizadas	10 años
Muelles	5 años



Sustainability Data

M175

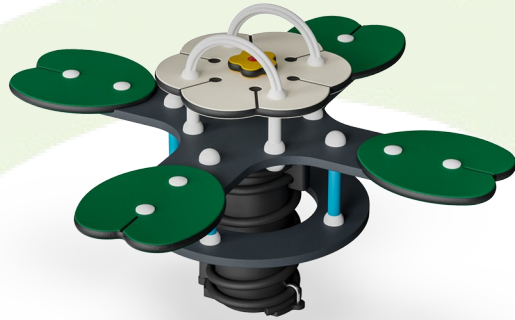

Cuna a puerta A1-A3	Emisión total CO ₂	CO ₂ e/kg	Materiales Reciclados
	kg de CO ₂ e	kg de CO ₂ e/kg	%
M17501-01P	134,77	2,71	27,17

El marco general aplicado para estos factores es la Declaración Ambiental de Producto (EPD), que cuantifica "la información ambiental sobre el ciclo de vida de un producto y permite realizar comparaciones entre productos que cumplen la misma función" (ISO, 2006). Esto sigue la estructura y aplica un enfoque de evaluación del ciclo de vida a toda la etapa del producto, desde la materia prima hasta la fabricación (A1-A3))

Kompan A/S
C.F. Tietgens Boulevard 32C
DK-5220 Odense SØ
Denmark



Verification of CO₂ calculation of: Freestanding play equipment



Data version no. 2023-10-05

The CO₂ calculation and data are in compliance with the principles of a carbon footprint impact according to the GHG protocol (Greenhouse Gas Protocol), Scope 3, cradle to gate related to all individual components in the product category: "Freestanding play equipment" represented by item no.: GXY916012-3417.

(Scope 3 emissions include emission sources in the upstream and downstream value chain).

Date: 30. October 2023 | Valid until: 30. October 2025

Verified by:

Julie Marie Vejsgaard Larsen, LCA & EPD Consultant

Verification based on report: Validation of CO₂ calculation of 9 categories of Kompan product line, version 1.0, prepared by: Bureau Veritas HSE, Denmark: Julie M. V. Larsen.

Publication date: 30. October 2023

By Bureau Veritas HSE
www.bureauveritas.dk
+45 7731 1000



Nenúfares

M175

* Altura Máx. de caída | ** Altura total | *** Área de seguridad

* Altura Máx. de caída | ** Altura total

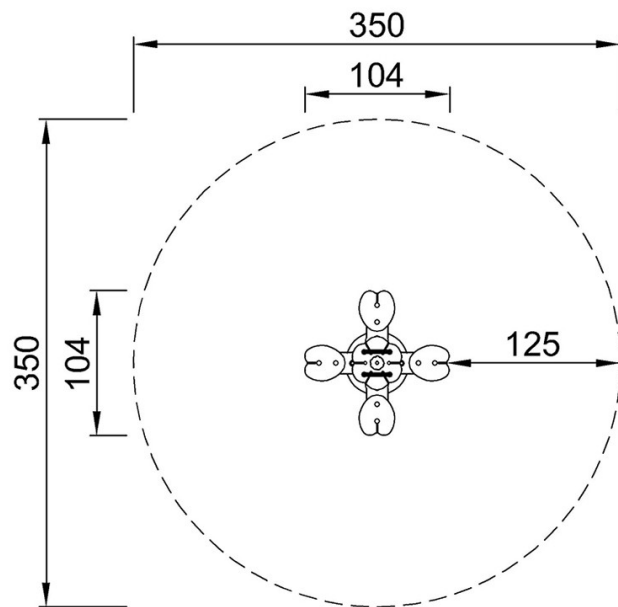

M17501
*60cm
**61cm
***9.6m²



M17501

[Haga clic para ver VISTA SUPERIOR](#)

[Haga clic para ver VISTA LATERAL](#)