

# Keinulauta

M193

**KOMPANI**  
Let's play

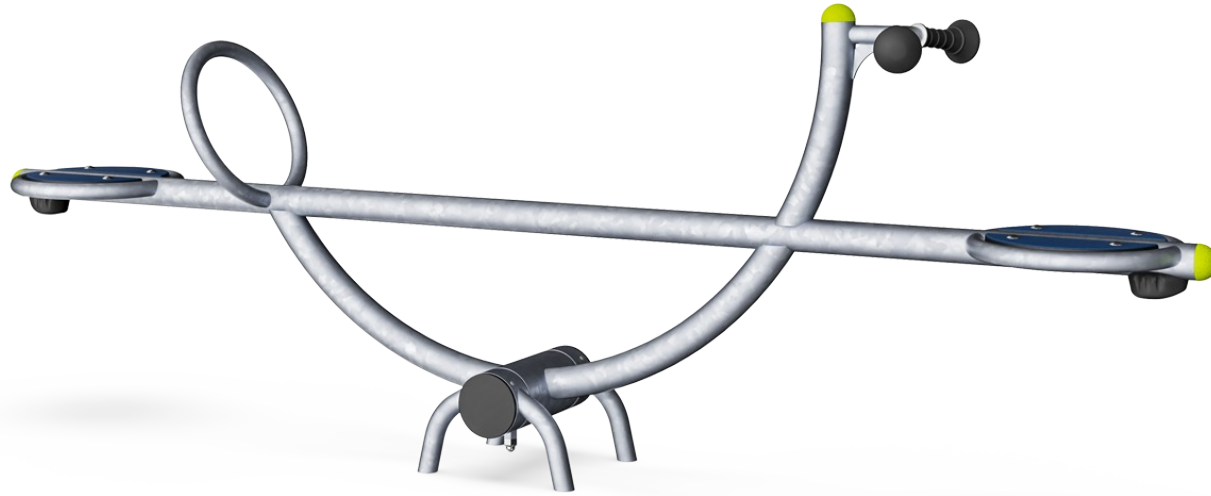

Tuotenumero M19301-3417

## Tuotetiedot

Mitat PxLxK	254x38x89 cm
Ikäryhmä	4+
Leikkikapasiteetti	2
Väri vaihtoehdot	●



Csaw-keinulauta on yhtä hauska kuin perinteinen keinulauta, mutta sen rakenne on moderni ja vankka.



# Keinulauta

M193



## Keinumisliike

**Fyysinen:** liikkeisiin reagointi lisää tilatietoisuutta ja tasapainotunnetta. Nämä ovat perustavanlaatuisia motorisia taitoja, jotka auttavat lapsen kykyä istua paikallaan tuolilla, mikä vaatii hyvää tasapainoa.

**Kognitiivinen:** kehittää syyn ja seurauksen ymmärtämistä: kun liikutan kehoani, keinu reagoi liikkeellä.

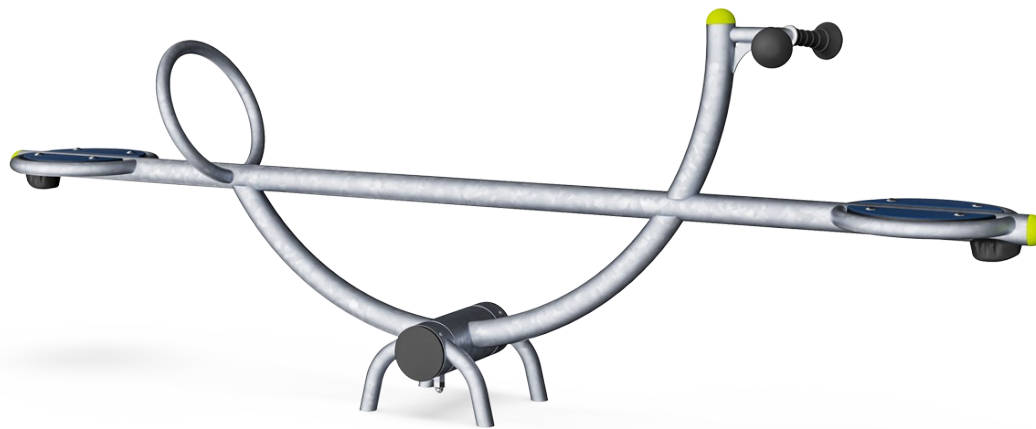

## Kädensija

**Fyysinen:** mahdollisuus pitää kiinni lujaa mahdollistaa kovaa keinumisen. Tämä kehittää käsien ja käsivarsien lihaksia.



## Yhdessä keinuminen

**Sosiaalis-emotionaalinen:** yhdessä keinuminen tukee yhteistyötaitoja. Toisten huomioonottaminen keinuessa.

# Keinulauta

M193



Teräspintojen sisäpuoli on kuumasinkitty ja ulkopuoli on lyijytöntä sinkkiä. Sinkitys takaa erinomaisen korroosionkestävyyden ulkoympäristössä ja vähentää huollon tarvetta.



Istuinten materiaalina on 19 millimetrin paksuinen EcoCore™. EcoCore™ on erittäin kestävä ja ympäristöystävällinen materiaali, joka voidaan kierrättää käytön jälkeen ja jonka ydin on valmistettu 95-prosenttisesti kulutuksen jälkeisistä kierrätysmateriaaleista.

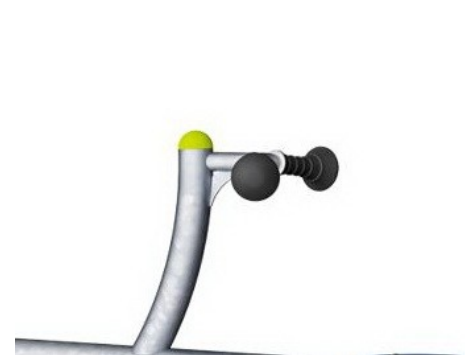

Pisarakahvan muoto ja koko on suunniteltu isommille lapsille sopivaksi, ja sen kosketustuntuma on miellyttävä termoplastisesta polyuretaanista (TPU) tehdyn erityisen kumipinnan ansiosta.



Keinuvan liikkeen perustana on akseli ja vankka ROSTA-vääntöjousielementti. ROSTA-elementti ei aiheuta melua ja vähentää huollon tarvetta.

Tuotenumero M19301-3417

## Asennustiedot

Putoamiskorkeus enintään	100 cm
Turva-alue	9,4 m <sup>2</sup>
Asennusaika	2,8
Kaivanto	0,54 m <sup>3</sup>
Betonivalu	0,00 m <sup>3</sup>
Perustuksen syvyys (vakio)	70 cm
Lähetyksen paino	135 kg
Ankkurointivaihtoehdot	Syväper. ✓ Pinta-as. ✓

## Takuutiedot

EcoCore HDPE	Elinikäinen
Kädensija	10 vuotta
Sinkitty teräs	Elinikäinen
ROSTA-elementti	2 vuotta
Takuuseen kuuluvat varaosat	10 vuotta



# Kestävän kehityksen data

M193

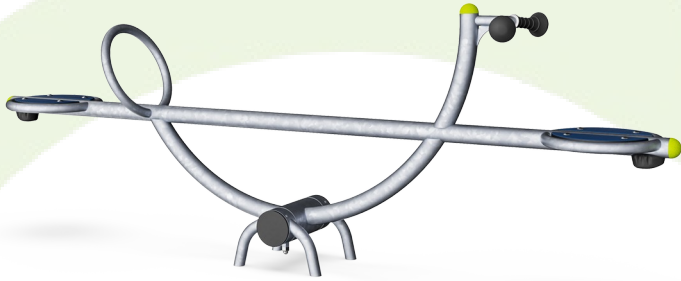

Tuotevaihe A1–A3	Hiilidioksi dipäästöt yhteensä	Hiilidioksi dipäästöt kiloa kohden	Kierrätys materiaalit
	kg CO <sub>2</sub> e	kg CO <sub>2</sub> e/kg	%
M19301-3417	189,75	1,42	25,04

Näihin tekijöihin sovellettavana yleiskehityksenä käytetään Environmental Product Declaration -ympäristötuoteselostetta (EPD), jossa määritetään "ympäristötiedot tuotteen elinkaaren ajalta ja joka mahdollistaa samaan tehtävään tarkoitettujen tuotteiden keskinäisen vertailun" (ISO, 2006). Tämä seuraa elinkaariarviointimenetelmän (Life Cycle Assessment, LCA) rakennetta ja soveltaa sitä koko tuotevaiheeseen raaka-aineen hankinnasta tuotteen valmistukseen (A1–A3).

## Kompan A/S

C.F. Tietgens Boulevard 32C  
DK-5220 Odense SØ  
Denmark

Validation of CO<sub>2</sub> calculation method  
**BUREAU VERITAS**  
HSE Denmark A/S



## Verification of CO<sub>2</sub> calculation of: Freestanding play equipment

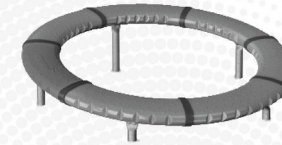

Data version no. 2023-10-05

The CO<sub>2</sub> calculation and data are in compliance with the principles of a carbon footprint impact according to the GHG protocol (Greenhouse Gas Protocol), Scope 3, cradle to gate related to all individual components in the product category: "Freestanding play equipment" represented by item no.: GXY916012-3417.

(Scope 3 emissions include emission sources in the upstream and downstream value chain).

**Date: 30. October 2023 | Valid until: 30. October 2025**

Verified by:

Julie Marie Vejsgaard Larsen, LCA & EPD Consultant

Verification based on report: Validation of CO<sub>2</sub> calculation of 9 categories of Kompan product line, version 1.0, prepared by: Bureau Veritas HSE, Denmark: Julie M. V. Larsen.

**Publication date: 30. October 2023**

By Bureau Veritas HSE  
www.bureauveritas.dk  
+45 7731 1000



# Keinulauta

M193

Putoamiskorkeus enint. | Kokonaiskorkeus | Turva-alue

Putoamiskorkeus enint. | Kokonaiskorkeus

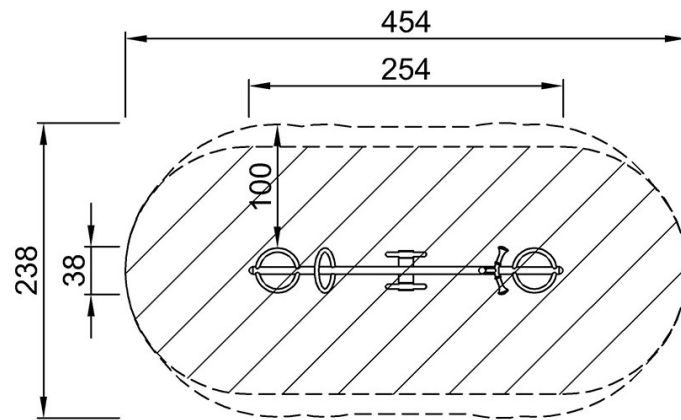

M19301  
\*100cm  
\*\*89cm  
\*\*\*9.4m<sup>2</sup>

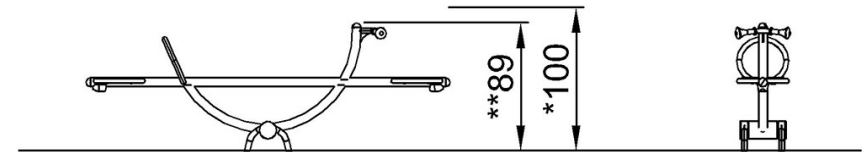

M19301

[Klikkaa nähdäksesi NÄKYMÄ YLHÄÄLTÄ](#)

[Klikkaa nähdäksesi NÄKYMÄ SIVULTA](#)