

# Balanspålar

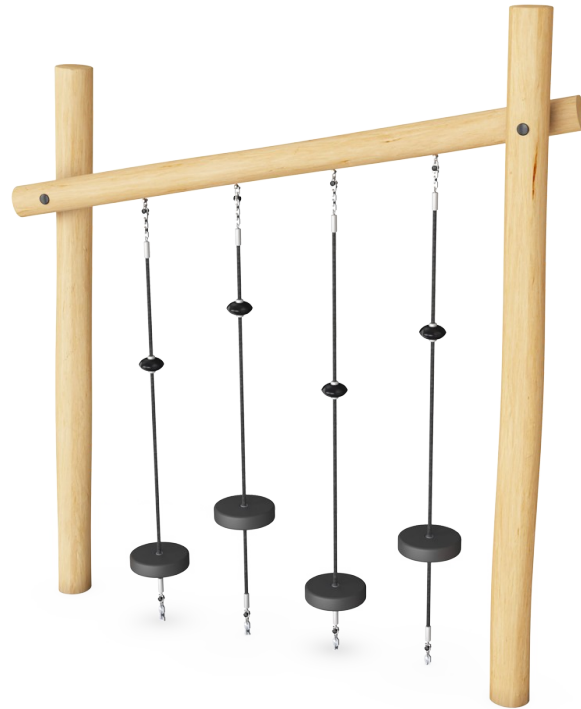

NRO817

**KOMPANI**  
Let's play



Artikelnr. NRO817-1001

## Generell produktinformation

Dimension LxWxH	229x50x260 cm
Åldersgrupp	4+
Kapacitet (användare)	2
Färgalternativ	 

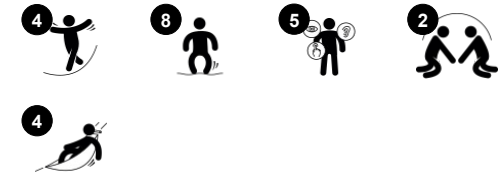

Balanspålarnas rep är fantastiska att klättra, sitta och mötas vid och svarar på barnets rörelser. Barn älskar responsiv lek och när de balanserar på de fyra repen tränas balans och proprioception. Egenskaperna är fundamentala för att självsäkert kunna hantera sin omgivning, t.ex. i trafiken. När barnen klättrar och turas om för att passera mellan Balanspålarna utvecklas

också social-emotionella egenskaper, som förmågan att bilda nya vänskapsband. På begäran finns produkterna tillgängliga med FSC® Certifierat (FSC® C004450) Robinia trä.

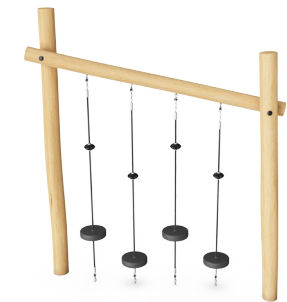

# Balanspålar

NRO817



## Parkour rep

**Fysisk:** de stora gummiskivorna är ett bra stöd för fötterna när man klättrar eller går över. Det tränar koordination, balans samt arm- och benmuskler. Denna kombination ökar barns kroppskännedom och -medvetenhet vilket gör deras rörelser säkrare.

**Socioemotionell:** sätena är en fin destination och mötesplats. Samarbete krävs för att passera varandra.

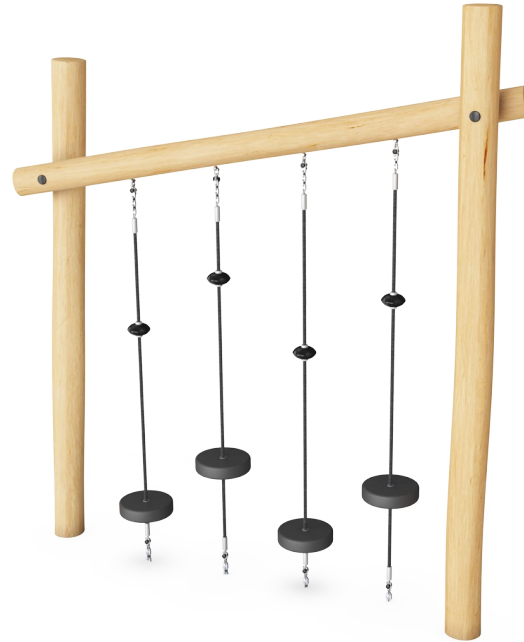

# Balanspålar

NRO817



Alla Robinia-produkter från KOMPAN är tillverkade av robiniaträ från hållbara europeiska källor. På begäran kan de levereras som FSC®-certifierade (FSC® C004450).



Färgade gummisäten av EPDM med slät yta. Sätena är gjutna på ett varmförzinkat stålslag som säkerställer hållbar fixering på repet.



Nät och rep är tillverkade av UV-stabiliserad Polyamid med inre stålkabelförstärkning. Repet är induktionsbehandlat för att få en stark anslutning mellan stål och rep vilket också gör det väldigt slitstarkt.



Robinia-träet kan levereras som obehandlat trä eller målat med ett brunt genomskinligt pigment som upprätthåller träets gyllene träfärg.

Artikelnr. NRO817-1001	
Installationsinformation	
Max. fallhöjd	58 cm
Säkerhetsområde	15,6 m <sup>2</sup>
Total installationstid	4,5
Grävdjup (volym)	0,78 m <sup>3</sup>
Betong (volym)	0,06 m <sup>3</sup>
Stolpdjup (standard)	100 cm
Fraktvikt	209 kg
Förankring	Nedgrävning ✓

  

Information om garanti	
EPDM komponenter	2 år
Robiniaträ	15 år
Rep & nät	10 år
Reservdelar garanterade	10 år



# Hållbarhetsdata

NRO817

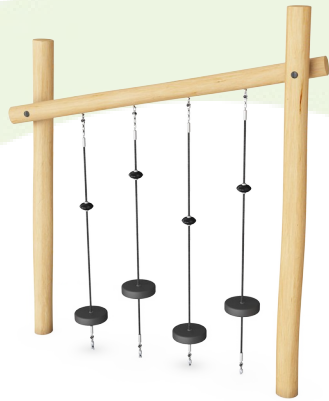

Cradle to Gate A1-A3	Totalt CO <sub>2</sub> -utsläpp	CO <sub>2</sub> e per kg	Återvunna material
	kg CO <sub>2</sub> e	kg CO <sub>2</sub> e/kg	%
NRO817-1001	87,77	0,52	4,46

Det övergripande ramverket som tillämpas för dessa faktorer är miljövarudeklarationen (EPD, Environmental Product Declaration), som kvantifierar "miljöinformation om produktens livscykel och möjliggör jämförelser av produkter som uppfyller samma funktion" (ISO, 2006). Denna struktur följer här och använder en livscykelanalys för hela produktstadiet från råmaterial till färdig produkt (A1-A3).

## Kompan A/S

C.F. Tietgens Boulevard 32C  
DK-5220 Odense SØ  
Denmark

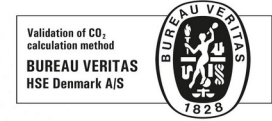

## Verification of CO<sub>2</sub> calculation of: Nature play



Data version no. 2023-10-05

The CO<sub>2</sub> calculation and data are in compliance with the principles of a carbon footprint impact according to the GHG protocol (Greenhouse Gas Protocol), Scope 3, cradle to gate related to all individual components in the product category: "Nature play" represented by item no.: NRO409-0621.

(Scope 3 emissions include emission sources in the upstream and downstream value chain).

**Date: 30. October 2023 | Valid until: 30. October 2025**

Verified by:

Julie Marie Vejsgaard Larsen, LCA & EPD Consultant

Verification based on report: Validation of CO<sub>2</sub> calculation of 9 categories of Kompan product line, version 1.0, prepared by: Bureau Veritas HSE, Denmark: Julie M. V. Larsen.

**Publication date: 30. October 2023**

By Bureau Veritas HSE  
www.bureauveritas.dk  
+45 7731 1000



# Balanspålar

NRO817

\* Max fallhöjd | \*\* Totalhöjd | \*\*\* Säkerhetsyta

\* Max fallhöjd | \*\* Totalhöjd

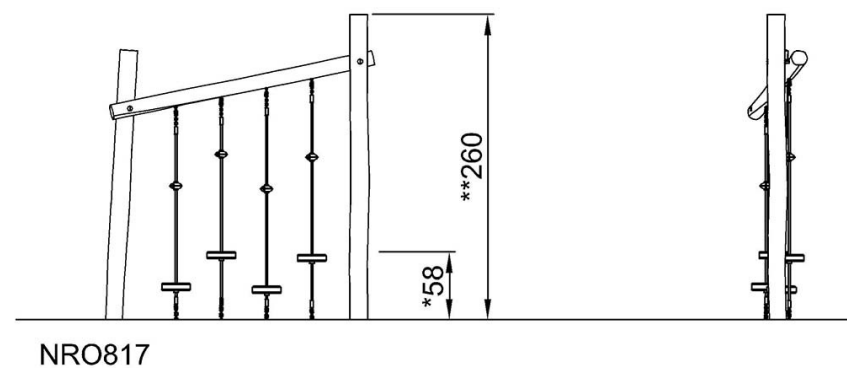
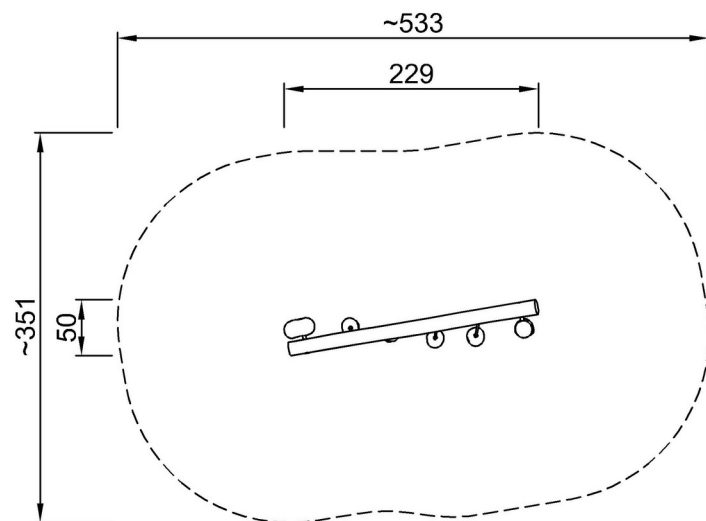

[Klicka för att se TOP VIEW](#)

[Klicka för att se SIDE VIEW](#)