

Adara II

GXY950

KOMPANI
Let's play

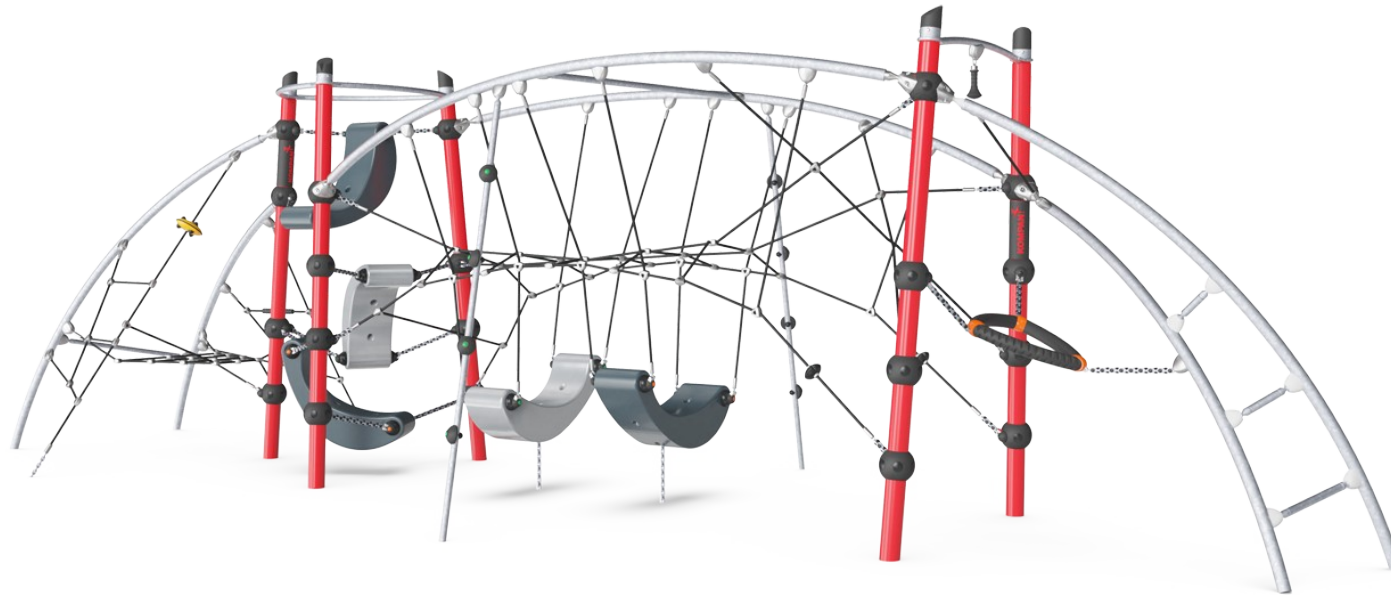

Produktnummer GXY950032-3717

Produktinformasjon

Mål LxBxH	927x293x265 cm
Aldersgruppe	6+
Antall brukere	21
Fargevalg	

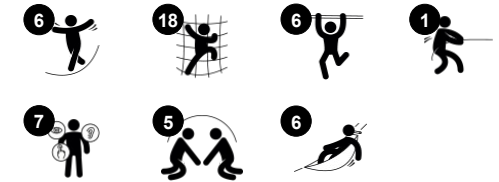

Adara II med sine romslige nett og svaierende og gyngende lekenivåer tiltrekker seg masser av lekne barn som leker, møtes og omgås. Tauet, membranen og klatredetaljene støtter varierte kroppsposisjoner, og gir dermed et bredt spekter av ferdighetsnivåer. Responsen på aktivitetene er grunnleggende motivasjonsfaktorer for lek. Sammenkoblingen

av nett og lekelementene betyr at barnas bevegelser kjennes gjennom hele nettet. I tillegg inviterer gyngende eller svaierende lekelementer til mindre møter barna i mellom. Den intense fysiske responsen fra Adara II støtter fysisk og sosial interaksjon for store grupper. Dette gir rom til tenåringenes ønske om å være sammen med alle vennene sine.

Klatring og sprett i Aquila trener balansen, kroppsbevissthet og romfølelsen intenst. Alle ferdigheter som trengs for å bevege seg trygt og stabilt.

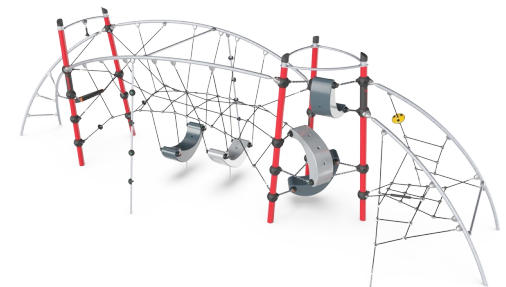

Adara II

GXY950

KOMPAN
Let's play



Vridd stige

Fysisk: smidighet, balanse og koordinering. Muskelstyrke når du svinger opp for å gripe håndtaket. **Sosioemosjonell:** hvilested, turtaking og sosialt samvær.

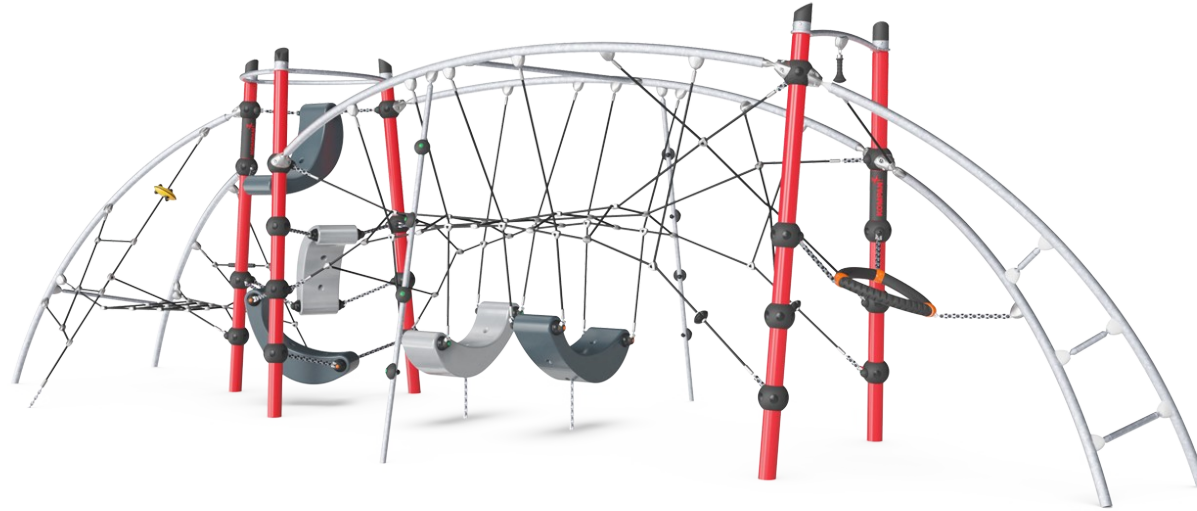

Lekeskjell

Fysisk: den svaiende bevegelsen stimulerer balanserefølelsen, som er nødvendig for å sitte stille på en stol. **Sosioemosjonell:** møteplass, dele plass og ta en pause



Catena - sammenkobling

Fysisk: hoppende kravling og klatring støtter krysskoordinering, balanse og romlig bevissthet. **Sosioemosjonell:** romslighet og sammenkobling av aktiviteter hjelper til å møtes i store grupper. Dette er en tenåringsfavoritt og gir dem en følelse av tilhørighet.



Åpen, trekantet plate

Fysisk: arm-, bein- og kjernemuskler trenes ved å klatre opp og gjennom. Kroppsforståelse og romlig bevissthet styrkes. **Sosioemosjonell:** begge motoriske ferdigheter som hjelper med å navigere.



Nett

Fysisk: krysskoordinering utvikles når man klatrer eller kryper i nettet. Dette støtter samarbeidet mellom venstre og høyre hjernehalvdel, viktig for andre ferdigheter som lesing. **Sosioemosjonell:** å ta en pause sammen i nettet og vente på at andre skal krysse, støtter sosiale evner som samarbeid og kommunikasjon.



Klatre på lekeskjell

Fysisk: den svaiende respons på bevegelser gir utfordrende stigninger og fine sitteplasser. **Sosioemosjonell:** sosialt samvær i mindre grupper og turtaking når man bestemmer hvem som skal sitte.

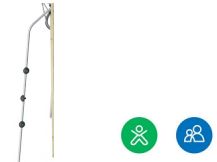

Klatrestang

Fysisk: utvikler barnas krysskoordinasjon, øye-hånd-koordinasjon og muskelstyrke når de klatrer opp og ned. **Sosioemosjonell:** turtaking og selvregulering blir trent, begge viktige livsferdigheter

Adara II

GXY950



Ståloverflatene er varmgalvanisert på innsiden og utsiden med blyfri sink. Galvaniseringen har utmerket korrosjonsmotstand i utendørse miljøer og krever lite vedlikehold.



De hule plastkomponentene er laget av 100 % resirkulerbar PE, hvorav 33 % består av gjenbruksmaterialer. Lekeskallet som vises, er støpt i ett stykke med en veggtykkelse på minst 5 mm for å sikre høy holdbarhet i all slags vær.



GALAXY klatretrekant med ytre mykt lag av PUR og hjørnebraketter av støpt nylon (PA6). Kjernen består av en pulverlakkert sveiset stålramme med integrerte hjørneopphengspunkter. Større trekanter er lukket med et 18 mm tykt Ekogrip®-panel som har et topplag av gummi med antiskli.



Tauene i GALAXY har seks ståltråder og en kjerne av ståltråd. Hver tråd er tett omsluttet av PES-garn som er smeltet på hver enkelt tråd. PES-garnet er laget av +95 % forbrukeravfall, og har en høy slitestyrke.



Den unikt designede GALAXY tilkoblingsballen er laget med en indre sirkulær kjerne av aluminium omgitt av et skall av hard PP med et ytre lag av myk TPV gummi. Fleksible blyfrie aluminiumsconnectere muliggjør installasjon i forskjellige vinkler.



Galaxy-produkter er tilgjengelige i forskjellige fargekombinasjoner med enten varmgalvanisert overflatebehandling eller valgfri pulverlakkert toppfinish av utvalgte komponenter. Fargene på aktivitetene blir justert for å støtte den individuelle fargekombinasjonen.

Produktnummer GXY950032-3717

Monteringsinformasjon

Maksimal fallhøyde	249 cm
Sikkerhetszone	62,2 m ²
Total monterings tid	22,5
Utgraving	5,30 m ³
Betong	1,92 m ³
Forankringsdybde (standard)	90 cm
Forsendingsvekt	786 kg
Forankring	In-ground ✓ Surface ✓

Garanti

Galaxy koblingsball	5 år
Galvanisert stål	Livstids
PUR komponenter	10 år
Tau & nett	10 år
Garantert reservedeler	10 år



Grønn data

GXY950

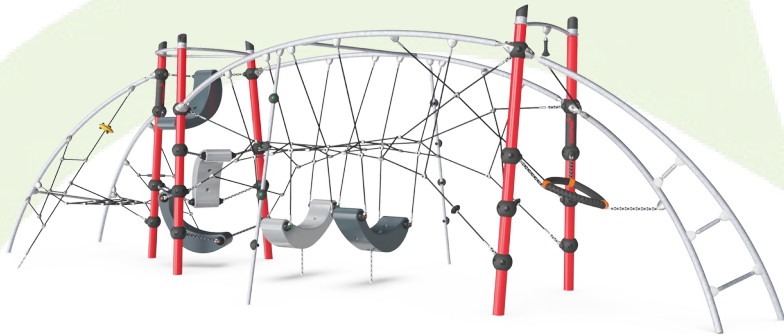

Krybbe til port A1-A3

Totalt CO ₂ -utslipp	CO ₂ -ekvivalent per kg	Resirkuler te materialer	
kg CO ₂ -ekvivalent	kg CO ₂ -ekvivalent/kg	%	
GXY950032-3717	2.176,80	3,53	37,40

Det overordnede rammeverket for disse faktorene er miljødeklarasjonen EPD (Environmental Product Declaration), som kvantifiserer «miljøinformasjon om produktets livssyklus og muliggjør sammenligninger mellom produkter som oppfyller samme funksjon» (ISO, 2006). Dette følger strukturen og anvender en livssyklusanalyse for hele produksjonsstadiet fra råvare til ferdig produksjon (A1-A3).

Kompan A/S

C.F. Tietgens Boulevard 32C
DK-5220 Odense SØ
Denmark



Verification of CO₂ calculation of: Challengers & Climbers

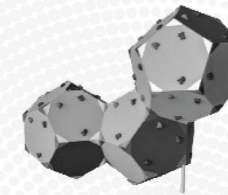

Data version no. 2023-10-05

The CO₂ calculation and data are in compliance with the principles of a carbon footprint impact according to the GHG protocol (Greenhouse Gas Protocol), Scope 3, cradle to gate related to all individual components in the product category: "Challengers & Climbers" represented by item no.: BLX410301-3717.

(Scope 3 emissions include emission sources in the upstream and downstream value chain).

Date: 30. October 2023 | Valid until: 30. October 2025

Verified by:

Julie Marie Vejsgaard Larsen, LCA & EPD Consultant

Verification based on report: Validation of CO₂ calculation of 9 categories of Kompan product line, version 1.0, prepared by: Bureau Veritas HSE, Denmark: Julie M. V. Larsen.

Publication date: 30. October 2023

By Bureau Veritas HSE
www.bureauveritas.dk
+45 7731 1000



Adara II

GXY950

* Maks fallhøyde | ** Total høyde | *** Sikkerhetszone

* Maks fallhøyde | ** Total høyde

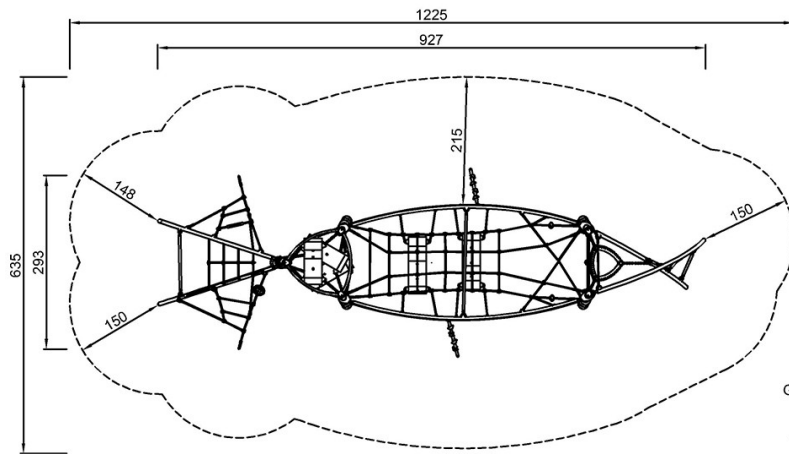

GXY950012
*249cm
**265cm
***62.2m²

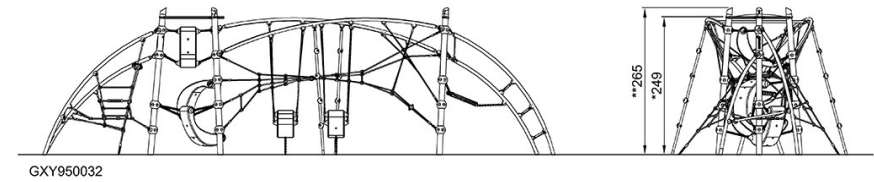

[Klikk for å se TOP VIEW](#)

[Klikk for å se SIDE VIEW](#)