

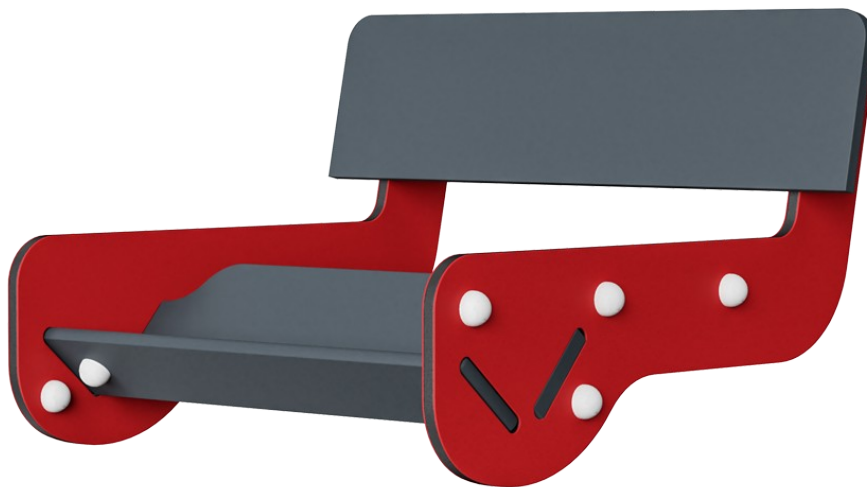

# Ryggstøtte

M147

**KOMPAN**  
Let's play



Produktinformasjon	
Produktnummer	M14701-00P
Mål LxBxH	88x80x54 cm
Aldersgruppe	3+
Antall brukere	-
Fargevalg	



Støttesetet for de doble vippene fra KOMPAN er en smart, universell designerstatning av begge seteendene. Den kan brukes av alle barn. Fot- og leggestøtten gir en solid og fast fotstøtte som også fungerer godt for barn med beinsvikt eller motoriske funksjonshemninger. Ryggstøtten holder i tillegg barnets sittestilling ergonomisk godt. De åpne sidene letter

inngangen til setet, og det gir omsorgspersoner eller foreldre muligheten til å delta. Dimensjonene på støttesetet gjør det mulig for barn fra 4 år og oppover med beinsvikt eller bevegelseshemming, å plassere føttene i fotstøtten og skyve ryggen i ryggstøtten og dermed sette vippet i bevegelse. Dette er svært tilfredsstillende for barn som ikke er vant

til å kontrollere lekeapparater på egenhånd. Dessuten trener det alle barns følelse av å ha kontroll under lek.



# Ryggstøtte

M147



## **Sete, ekstra fot- og ryggstøtte**

**Fysisk:** ekstra rygg- og fotstøtte for barn med gangvansker. Å vippe fremmer følelsen av balanse og rom, begge viktige for å sikkert kunne navigere kroppen. Armer og benmuskler styrkes når man holder godt fast og skyver med bena. **Sosioemosjonell:** sosialt samvær og samarbeid, støtte for alle ferdighetsnivåer.



# Ryggstøtte

M147



Paneler av 19 mm EcoCore™. EcoCore™ er et svært slitesterkt, miljøvennlig materiale som ikke bare er resirkulerbart etter bruk, men som også består av materiale produsert av +95 % resirkulert forbrukeravfall fra matemballasje.

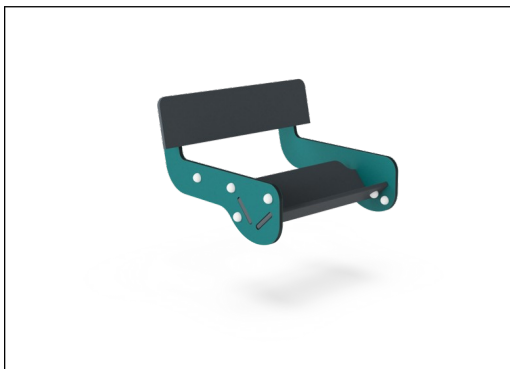

KOMPANs GreenLine-versjon er designet med de mest miljøvennlige materialene med lavest mulig CO2-utslipp, for eksempel EcoCore™-paneler som består av +95 % resirkulert havavfall.

Produktnummer M14701-00P

## Monteringsinformasjon

Maksimal fallhøyde	0 cm
Sikkerhetssone	0,0 m <sup>2</sup>
Total monterings tid	2,1
Utgraving	0,00 m <sup>3</sup>
Betong	0,00 m <sup>3</sup>
Forankringsdybde (standard)	0 cm
Forsendingsvekt	23 kg
Forankring	

## Garanti

EcoCore HDPE	Livstids
Garanterte reservedeler	10 år



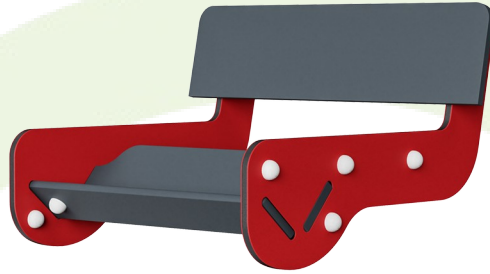

Krybbe til port A1-A3	Totalt CO <sub>2</sub> -utslipp	CO <sub>2</sub> -ekvivalent per kg	Resirkuler te materialer
	kg CO <sub>2</sub> -ekvivalent	kg CO <sub>2</sub> -ekvivalent/kg	%
<b>M14701-00P</b>	49,14	2,14	28,92

Det overordnede rammeverket for disse faktorene er miljødeklarasjonen EPD (Environmental Product Declaration), som kvantifiserer «miljøinformasjon om produktets livssyklus og muliggjør sammenligninger mellom produkter som oppfyller samme funksjon» (ISO, 2006). Dette følger strukturen og anvender en livssyklusanalyse for hele produksjonsstadiet fra råvare til ferdig produksjon (A1-A3).

## Kompan A/S

C.F. Tietgens Boulevard 32C  
DK-5220 Odense SØ  
Denmark



## Verification of CO<sub>2</sub> calculation of: Freestanding play equipment

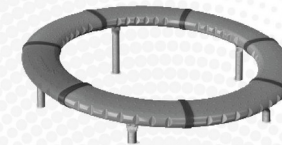

Data version no. 2023-10-05

The CO<sub>2</sub> calculation and data are in compliance with the principles of a carbon footprint impact according to the GHG protocol (Greenhouse Gas Protocol), Scope 3, cradle to gate related to all individual components in the product category: "Freestanding play equipment" represented by item no.: GXY916012-3417.

(Scope 3 emissions include emission sources in the upstream and downstream value chain).

**Date: 30. October 2023 | Valid until: 30. October 2025**

Verified by:

Julie Marie Vejsgaard Larsen, LCA & EPD Consultant

Verification based on report: Validation of CO<sub>2</sub> calculation of 9 categories of Kompan product line, version 1.0, prepared by: Bureau Veritas HSE, Denmark: Julie M. V. Larsen.

**Publication date: 30. October 2023**

By Bureau Veritas HSE  
www.bureauveritas.dk  
+45 7731 1000



# Ryggstøtte

M147

\* Maks fallhøyde | \*\* Total høyde | \*\*\* Sikkerhetssone

\* Maks fallhøyde | \*\* Total høyde

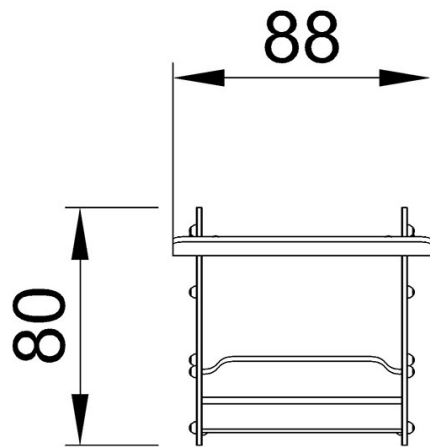

M14700

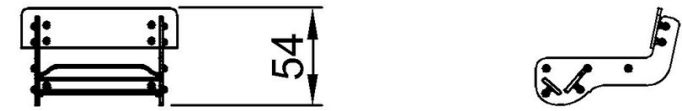

M14700

[Klikk for å se TOP VIEW](#)

[Klikk for å se SIDE VIEW](#)