

Karussell mit Stangen

KPL115

KOMPAN
Let's play

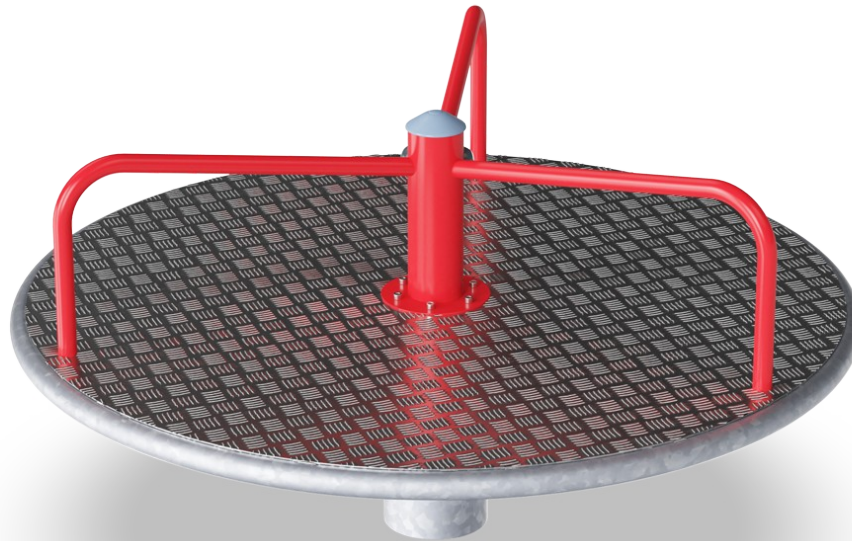

Produktnummer KPL115-0501

Allgemeine Produktinformation

Maße L x B x H	155x155x81 cm
Empfohlenes Alter	4+
Kapazität (Nutzer)	10
Farbauswahl	  

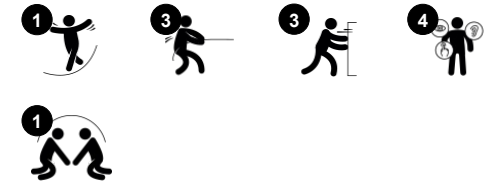

Das rote, drehende Karussell lädt Kinder und Erwachsene zum gemeinsamen Spielen ein. Dank der niedrigen Plattform-Höhe und drei Haltestangen, werden verschiedene Körperhaltungen während der Fahrt ermöglicht. Die Wahl der richtigen Körperhaltung unterstützt auch Kinder mit Behinderung. Um das Karussell in Bewegung zu setzen, muss

von aussen Anschwung gegeben werden. Dadurch wird die Bein- und Armmuskulatur gestärkt sowie die Kondition gefördert. Das Drehen bereitet den Kindern nicht nur Spass, sondern trainiert den Gleichgewichtssinn und das Gleichgewichtsorgan, das wichtig ist, um sich im Alltag sicher fortbewegen zu können. Ein ausgeprägtes Gleichgewicht ist nicht nur

für das Gehen und Laufen wichtig, sondern auch für das Stillsitzen und die Konzentration. So kommt dem spassigen Drehvergnügen ein wahrer Nutzen zugute.

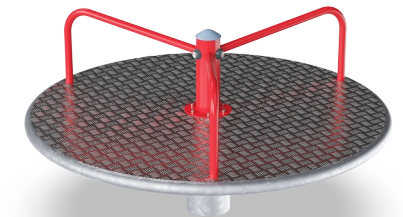

Karussell mit Stangen

KPL115

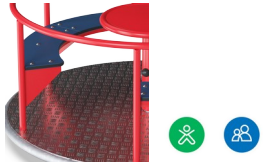

Handläufe und Seitenstangen

Physisch: das Anschieben des Karussells trainiert die Arm- und Beinmuskeln. **Sozial-Emotional:** das Anschieben anderer unterstützt das Zusammenspiel: z.B. wann man aufhört oder sich abwechselt.

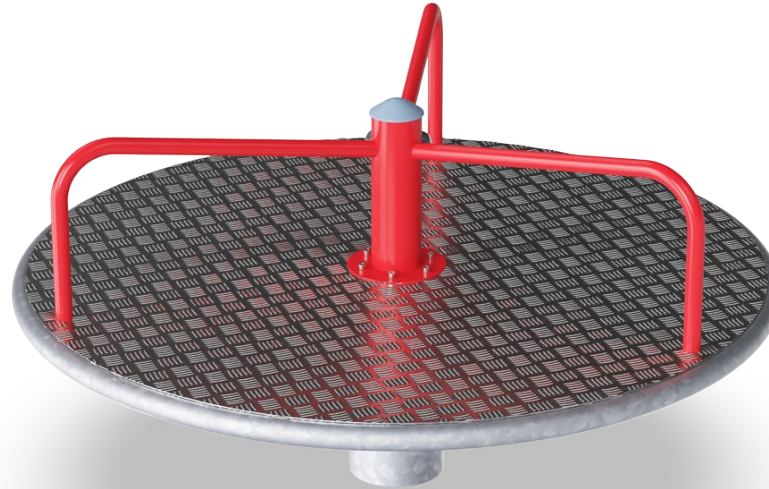

Drehung

Physisch: indem sie das Karussell in Bewegung schieben oder ziehen, setzen Kinder ihre Muskelkraft ein und stärken ihr Herz und ihren Kreislauf. Die Rotation fördert den Gleichgewichtssinn. **Sozial-Emotional:** durch das Aushandeln mit anderen, wie langsam oder schnell gefahren werden soll, entwickeln Kinder ihr Einfühlungsvermögen und ihre Kooperationsfähigkeiten.

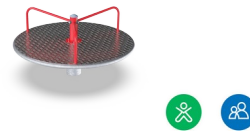

Flache Plattform

Physisch: ermöglicht es beim Drehen beispielsweise zu liegen, zu sitzen oder zu stehen. **Sozial-Emotional:** bietet Platz für zahlreiche Kinder, die zusammen spielen.

Karussell mit Stangen

KPL115

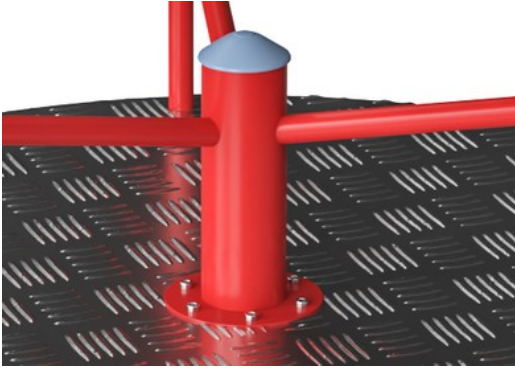

Die Stahloberflächen sind innen und aussen feuerverzinkt mit bleifreiem Zink und haben eine pulverbeschichtete Deckschicht. Die Verzinkung hat eine ausgezeichnete Korrosionsbeständigkeit im Aussenbereich und ist wartungsarm.

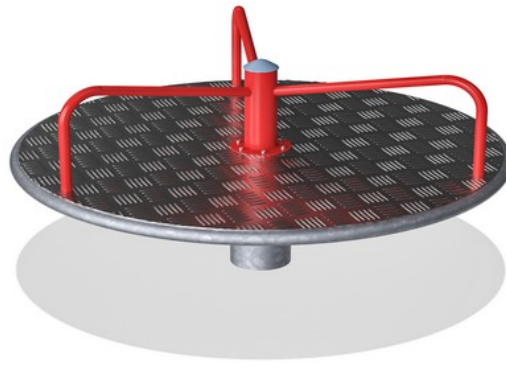

Lagersystem mit zweireihigen Rillenkugellagern und Gummidichtungen. Die komplett geschlossene Lagerkonstruktion ist dauergeschmiert und befindet sich über dem Boden.

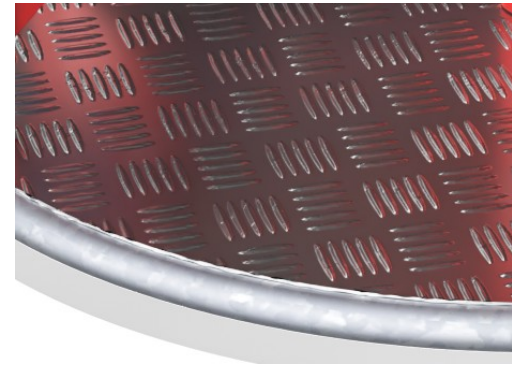

Platte aus 3 mm dickem, hochwertigem Aluminium mit 2 mm-Antirutsch-Struktur. Die Aluminiumplatte gewährleistet ein sicheres Spielen für alle und ist wartungsarm.

Produktnummer KPL115-0501

Montage-Information

Max. freie Fallhöhe	100 cm
Fläche des Fallraums	24,2 m ²
Gesamt-Montagezeit	2,4
Erforderlicher Erdaushub	0,45 m ³
Betonbedarf	0,40 m ³
Fundamenttiefe (Standard)	80 cm
Versandgewicht	148 kg
Verankerungsoptionen	TV ✓

Garantie-Information

Aluminium-Bodenrahmen	15 Jahre
Lagersysteme	5 Jahre
Verzinkter Stahl	Lebenslang
Ersatzteilgarantie	10 Jahre



Umweltdaten

KPL115

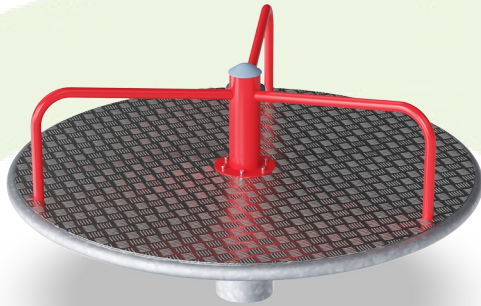

Von der Wiege bis zum Werkstor („cradle to gate“) (A1–A3)

CO ₂ -Emissionen gesamt	CO ₂ e pro kg	Recycelte Materialien	
kg CO ₂ e	kg CO ₂ e pro kg	%	
KPL115-0501	421,11	3,52	43,94

Den allgemeinen Rahmen für diese Faktoren bilden die Umweltproduktdeklarationen (EPDs). Mithilfe dieser Grundregeln können die Umweltinformationen über den Lebenszyklus eines Produkts hinweg quantifiziert und Vergleiche zwischen Produkten, die dieselbe Funktion erfüllen, angestellt werden (vgl. ISO, 2006). Diese Struktur wird hier befolgt. Der Ansatz zur Lebenszyklusbewertung wird dabei auf die gesamte Herstellungsphase – vom Rohstoff bis zur Herstellung (A1–A3) – angewendet.

Kompan A/S

C.F. Tietgens Boulevard 32C
DK-5220 Odense SØ
Denmark



Verification of CO₂ calculation of: Freestanding play equipment



Data version no. 2023-10-05

The CO₂ calculation and data are in compliance with the principles of a carbon footprint impact according to the GHG protocol (Greenhouse Gas Protocol), Scope 3, cradle to gate related to all individual components in the product category: "Freestanding play equipment" represented by item no.: GXY916012-3417.

(Scope 3 emissions include emission sources in the upstream and downstream value chain).

Date: 30. October 2023 | Valid until: 30. October 2025

Verified by:

Julie Marie Vejsgaard Larsen, LCA & EPD Consultant

Verification based on report: Validation of CO₂ calculation of 9 categories of Kompan product line, version 1.0, prepared by: Bureau Veritas HSE, Denmark: Julie M. V. Larsen.

Publication date: 30. October 2023

By Bureau Veritas HSE
www.bureauveritas.dk
+45 7731 1000



Karussell mit Stangen

KPL115

* Max freie Fallhöhe | ** Gesamthöhe | *** Fläche des Fallraums

* Max freie Fallhöhe | ** Gesamthöhe

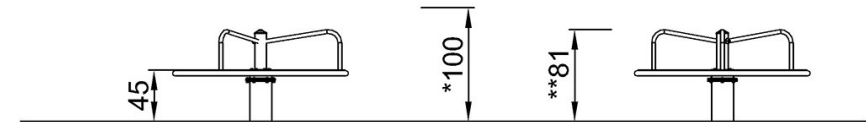
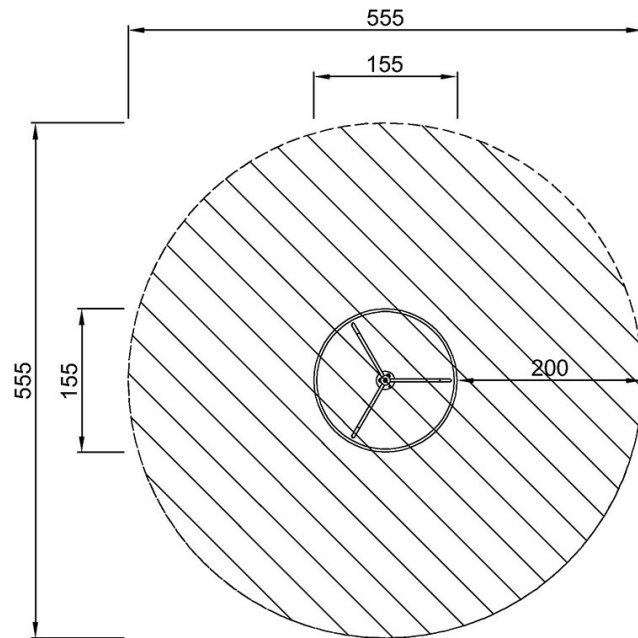

KPL115

KPL115
*100cm
**81cm
***24.2m²

[Klicken Sie hier, um die DRAUFSICHT anzuzeigen](#)

[Klicken Sie hier, um die SEITENANSICHT anzuzeigen](#)