

# Kristallsphäre

COR88200

**KOMPAN**  
Let's play

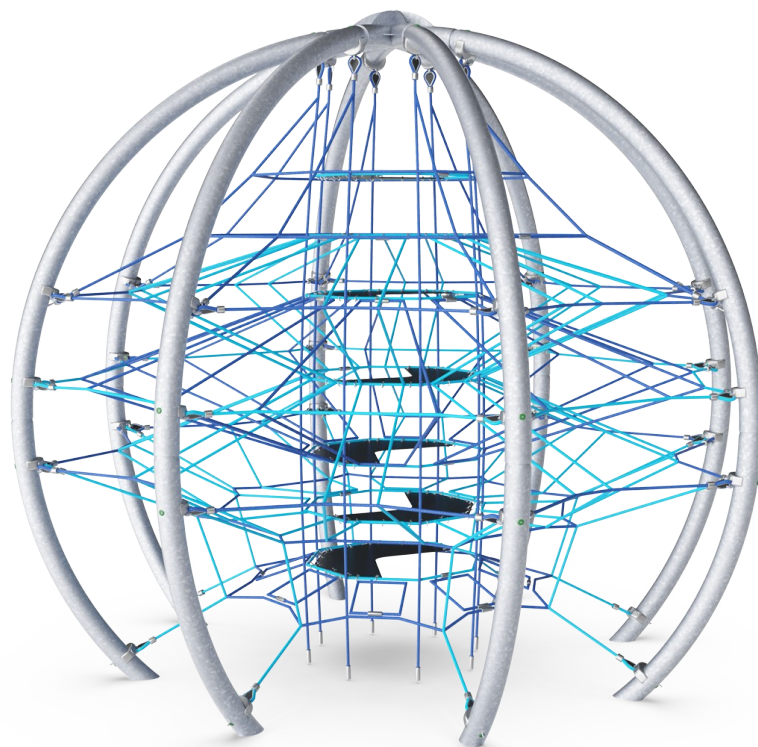

Produktnummer COR882001-0412	
<b>Allgemeine Produktinformation</b>	
Maße L x B x H	499x499x435 cm
Empfohlenes Alter	5+
Kapazität (Nutzer)	51
Farbauswahl	

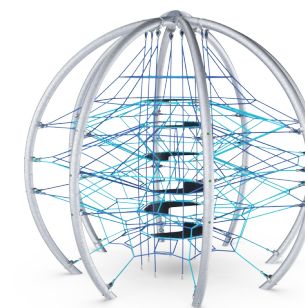
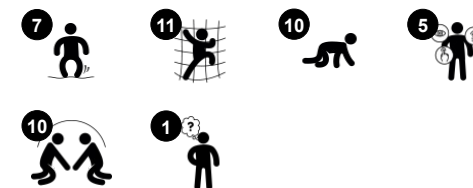

Die achtbeinige, spinnenartige Kristallkugel zieht Kinder sofort in ihren Bann. Ihre Netze und Klettermöglichkeiten werden die Kinder dazu bringen, immer wieder zum Spielen zurückzukommen. Die miteinander verbundenen Netze und Gummileitern bieten Spass und herausfordernde Kletterpartien: Wenn sich ein Kind bewegt, wirkt sich das auf alle anderen Kletterer in dem riesigen,

federnden Netz aus Seilen aus. Die Kristallsphäre sorgt dafür, dass viele Kinder gleichzeitig spielen können. Sie macht nicht nur viel Spass, sie trainiert auch alle wichtigen Muskelgruppen und grundlegende motorische Fähigkeiten: Alle Muskeln sind im Einsatz, wenn die Kinder sich an den Seilen festhalten oder hochklettern. Wichtige motorische Fähigkeiten wie die Kreuzkoordination und das

räumliche Vorstellungsvermögen werden trainiert. Diese Fähigkeiten sind zum Beispiel grundlegend, wenn es darum geht, Distanzen zu beurteilen und sich sicher im Strassenverkehr zu bewegen. Das schwankende Netz erfordert Rücksichtnahme und Kommunikation, sozial-emotionale Fähigkeiten, die spielerisch in der Kristallsphäre erlernt werden können.

# Kristallsphäre

COR88200

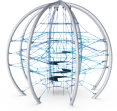

## Transparenz

**Sozial-Emotional:** die Transparenz ermöglicht eine durchgängige Kooperation und Kommunikation, alles wichtige Lebenskompetenzen, die Kinder lernen können.

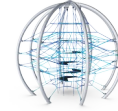
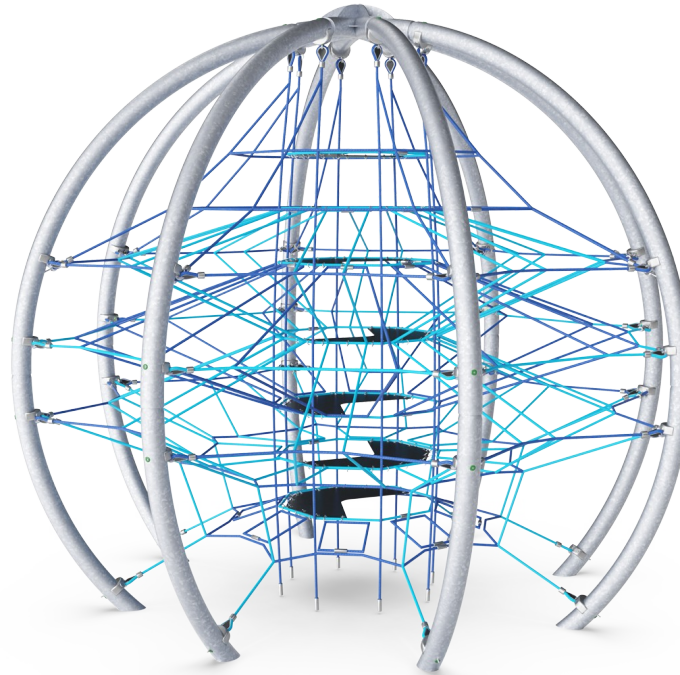

## Grosse Maschen

**Physisch:** auf den grossen Maschen kann geklettert werden, wodurch Propriozeption, Kreuzkoordination und räumliches Bewusstsein entwickelt werden. Beim Klettern werden zudem viele Muskeln beansprucht. **Sozial-Emotional:** bieten für mehrere Kinder gleichzeitig Platz zum Teilen.

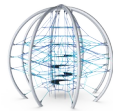

## Verbundene Netze

**Physisch:** Durch die Netze können die Kletterer die Bewegungen der anderen spüren, was Spass bringt und die Konzentration fördert. Das trainiert alle Muskeln und die Kreuzkoordination. **Sozial-Emotional:** Die Bewegungen der Kletterer wirken sich auf die anderen Kletterer aus, so dass Rücksichtnahme und das sich Abwechseln gefördert werden.



## Membranschlaufen

**Physisch:** stärkt die Bein-, Arm- und Rumpfmuskulatur sowie motorische Fähigkeiten wie Kreuzkoordination und Propriozeption. **Sozial-Emotional:** rücksicht zu nehmen und zu helfen, wenn sie aneinander vorbeigehen oder auf- und absteigen.

# Kristallsphäre

COR88200



Die Corocord Membranen bestehen aus rutschfestem, gummiertem Material in Förderband-Qualität, das eine exzellente UV-Beständigkeit aufweist. Die geprüfte Konformität mit den REACH-Anforderungen für PAK ist gegeben. In die Membranen ist eine vierlagige Armierung aus gewebtem Polyester eingebettet. Die Armierung und die doppelte Oberflächenschicht ergeben eine Gesamtstärke von 7,5 mm.



Corocord-Klemmen aus Aluminium werden als Verbindungselemente zwischen Stahlposten und dem Seil verwendet. Das Aluminium-Formteil wird in den Stahlposten eingeschraubt und ist sicher mit dem Seil verbunden.



Farbige EPDM-Gummititze mit weicher Oberfläche. Die Sitze sind auf einer feuerverzinkten Stahleinlage formgepresst, um für Stabilität und dauerhaften Halt am Seil zu sorgen.



Seile aus UV-stabilisierten PES-Litzen mit innerer Stahlseilverstärkung. Das Polyestergerüst besteht aus +95% Post-Consumer-Materialien und wird induktiv auf jede Litze aufgeschmolzen. Damit sind die Seile besonders beständig gegenüber Abnutzung und Vandalismus und können jederzeit vor Ort ausgetauscht werden.



Die Corocord-S-Klemmen werden als universale Verbindungselemente für Corocord Produkte eingesetzt. 8 mm Stangen aus rostfreiem Edelstahl, mit abgerundeten Kanten werden mit einem hydraulischen Spezialwerkzeug auf die Seile gepresst und sind damit ideale Verbindungselemente: sicher, langlebig und vandalismusresistent, ohne dabei die typischen Bewegungen von Seilspielgeräten zu stören.

Produktnummer COR882001-0412

## Montage-Information

Max. freie Fallhöhe	255 cm
Fläche des Fallraums	72,5 m <sup>2</sup>
Gesamt-Montagezeit	32,0
Erforderlicher Erdaushub	7,07 m <sup>3</sup>
Betonbedarf	2,72 m <sup>3</sup>
Fundamenttiefe (Standard)	65 cm
Versandgewicht	1.303 kg
Verankerungsoptionen	TV ✓

## Garantie-Information

Aluminium-Klemmen	10 Jahre
Corocord-Seil	10 Jahre
Membran	2 Jahre
S-Klemmen	10 Jahre
Ersatzteilgarantie	10 Jahre





# Umweltdaten

COR88200

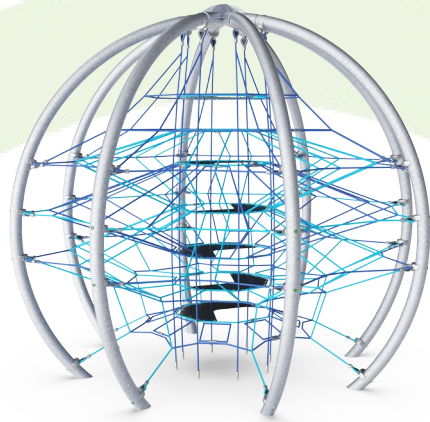

Von der Wiege bis zum Werkstor („cradle to gate“) (A1–A3)

CO<sub>2</sub>-Emissionen gesamt  
CO<sub>2</sub>e pro kg  
Recycelte Materialien

kg CO<sub>2</sub>e  
kg CO<sub>2</sub>e pro kg  
%

Von der Wiege bis zum Werkstor („cradle to gate“) (A1–A3)	CO <sub>2</sub> -Emissionen gesamt	CO <sub>2</sub> e pro kg	Recycelte Materialien
	kg CO <sub>2</sub> e	kg CO <sub>2</sub> e pro kg	%
<b>COR882001-0412</b>	3.449,13	3,25	47,53

Den allgemeinen Rahmen für diese Faktoren bilden die Umweltproduktdeklarationen (EPDs). Mithilfe dieser Grundregeln können die Umweltinformationen über den Lebenszyklus eines Produkts hinweg quantifiziert und Vergleiche zwischen Produkten, die dieselbe Funktion erfüllen, angestellt werden (vgl. ISO, 2006). Diese Struktur wird hier befolgt. Der Ansatz zur Lebenszyklusbewertung wird dabei auf die gesamte Herstellungsphase – vom Rohstoff bis zur Herstellung (A1–A3) – angewendet.

## Kompan A/S

C.F. Tietgens Boulevard 32C  
DK-5220 Odense SØ  
Denmark

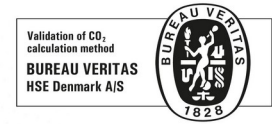

## Verification of CO<sub>2</sub> calculation of: Corocord

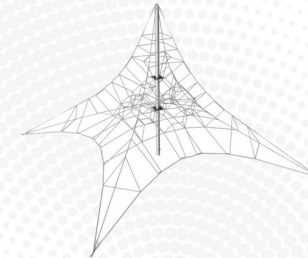

Data version no. 2023-10-05

The CO<sub>2</sub> calculation and data are in compliance with the principles of a carbon footprint impact according to the GHG protocol (Greenhouse Gas Protocol), Scope 3, cradle to gate related to all individual components in the product category: "Corocord" represented by item no.: COR314011-1101.

(Scope 3 emissions include emission sources in the upstream and downstream value chain).

Date: 30. October 2023 | Valid until: 30. October 2025

Verified by:

Julie Marie Vejsgaard Larsen, LCA & EPD Consultant

Verification based on report: Validation of CO<sub>2</sub> calculation of 9 categories of Kompan product line, version 1.0, prepared by: Bureau Veritas HSE, Denmark: Julie M. V. Larsen.

Publication date: 30. October 2023

By Bureau Veritas HSE

www.bureauveritas.dk

+45 7731 1000



# Kristallsphäre

COR88200

\* Max freie Fallhöhe | \*\* Gesamthöhe | \*\*\* Fläche des Fallraums

\* Max freie Fallhöhe | \*\* Gesamthöhe

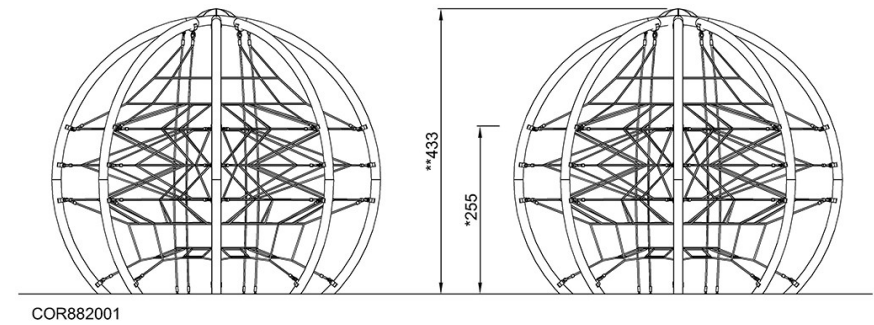
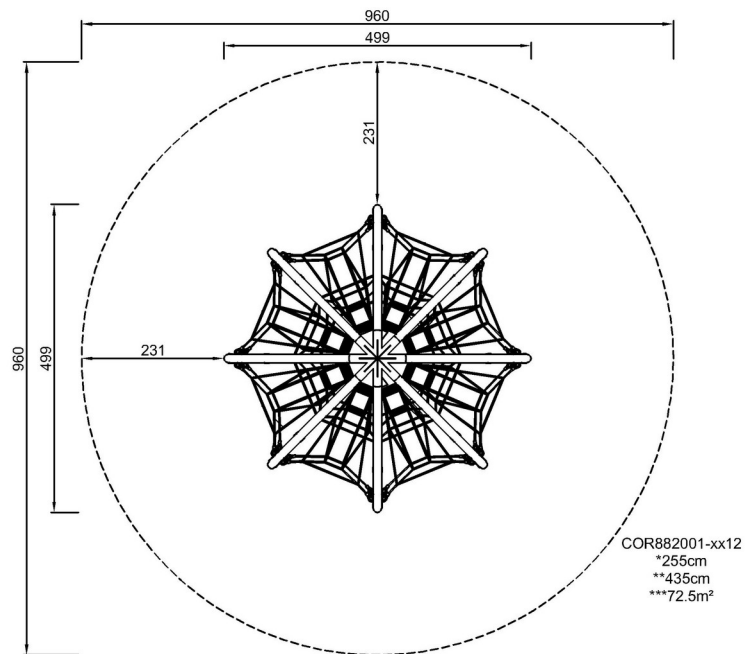

[Klicken Sie hier, um die DRAUFSICHT anzuzeigen](#)

[Klicken Sie hier, um die SEITENANSICHT anzuzeigen](#)