

# Žebřík k nebesům

MSC5401

**KOMPANI**  
Let's play

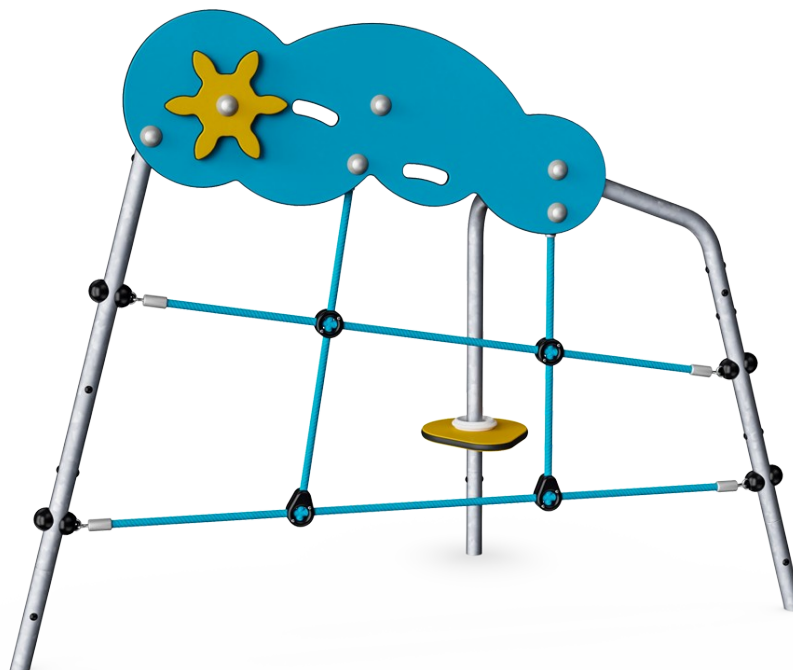

Žebřík k nebesům je rozdělen do dvou úrovní obtížnosti, kde spodní, mírně nakloněné lano je ideální pro posunutí o krok výše pro jednoleté. Horní úroveň je ideální pro batolata, která potřebují více výzev. Mírně nakloněná lana procvičují jejich prostorové vnímání a rovnováhu. Nahoře může batole dosáhnout ozubeného kola, které je použitelné z obou

stran.

Položka č. MSC540100-3417P	
<b>Obecné informace o produktu</b>	
Rozměry DxŠxV	165x76x125 cm
Věková skupina	1+
Kapacita (uživatelé)	2
Možnosti barev	

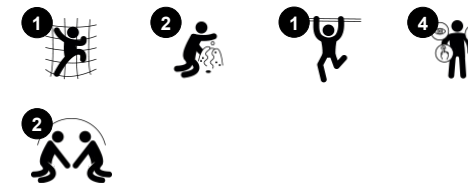

Údaje se mohou změnit bez předchozího upozornění.

# Žebřík k nebesům

MSC5401

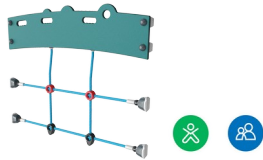

## Šplhací síť

**Fyzická:** children develop cross-body coordination and muscle strength when climbing. The big meshes allow for climbing and crawling through, supporting proprioception and spatial awareness.

**Sociálně-emocionální:** the big meshes allow for more children to sit together and talk.



## Stolek

**Sociálně-emocionální:** fine meeting place and a space creator. Sharing and cooperation create a social scenario that supports communication and cooperation.

# Žebřík k nebesům

MSC5401

**KOMPANI**  
Let's play

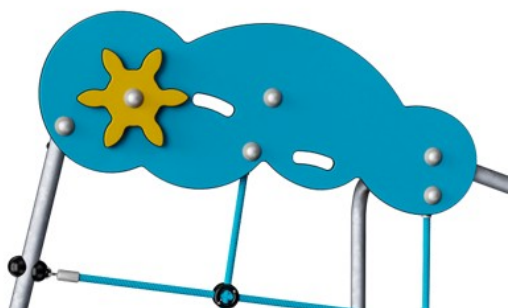

Panely z 19mm EcoCore™. EcoCore™ je vysoce odolný materiál šetrný k životnímu prostředí, který je nejen po použití recyklovatelný, ale také se skládá z více než 95% z recyklovaného spotřebního materiálu z potravinových obalů.

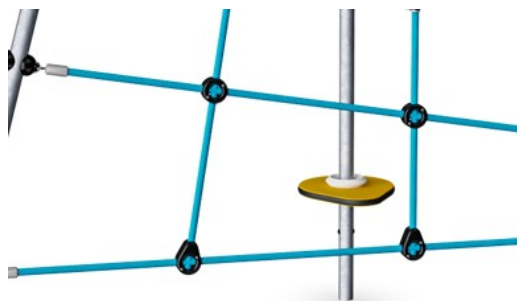

Lezecké sítě jsou vyrobeny z UV stabilizovaného PP lana s výztuží vnitřního ocelového kabelu. Lano je indukčně ošetřeno tak, aby se dosáhlo maximální fixace mezi ocelí a lanem, což zajišťuje vynikající odolnost proti opotřebení a roztržení. Všechny lanové konektory jsou vyrobeny ze 100% recyklovatelného PA materiálu.



Opěrné ocelové sloupky jsou pozinkované za tepla uvnitř i vně bezolovnatým zinkem. Zinkování má vynikající odolnost proti korozi ve venkovním prostředí a vyžaduje nízkou údržbu.

Položka č. MSC540100-3417P

## Informace o instalaci

Maximální výška pádu	72 cm
Bezpečnostní povrchová plocha	13,5 m <sup>2</sup>
Celková doba instalace	3,2
Objem výkopu	0,13 m <sup>3</sup>
Objem betonu	0,00 m <sup>3</sup>
Hloubka základu (standard)	60 cm
Hmotnost dodávky	28 kg
Možnosti ukotvení	V zemi ✓ Na povrchu ✓

## Informace o záruce

EcoCore HDPE	Celoživotní
Galvanizovaná ocel	Celoživotní
Pohyblivé části	2 roky
Zaručené náhradní díly	10 let



# Data o Udržitelnosti

MSC5401

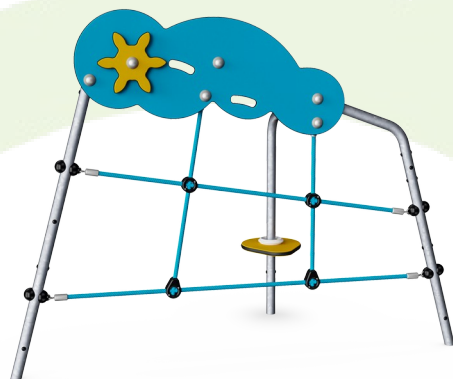

Výrobní cyklus A1-A3	Celkové emise CO <sub>2</sub>	CO <sub>2</sub> e na kg	Recyklované materiály
	kg CO <sub>2</sub> e	kg CO <sub>2</sub> e/kg	%
<b>MSC540100-3417P</b>	74,21	2,97	52,52

Celkovým rámcem uplatňovaným pro tyto faktory je Environmentální prohlášení o produktu (EPD), které kvantifikuje „environmentální informace o životním cyklu produktu a umožňuje srovnání mezi produkty, které plní stejnou funkci“ (ISO, 2006). Řídí se vnitřním uspořádáním a uplatňuje přístup k posuzování životního cyklu po celou fázi produktu od suroviny až po dokončení výroby (A1-A3).

## Kompan A/S

C.F. Tietgens Boulevard 32C  
DK-5220 Odense SØ  
Denmark



## Verification of CO<sub>2</sub> calculation of: Themed play systems



Data version no. 2023-10-05

The CO<sub>2</sub> calculation and data are in compliance with the principles of a carbon footprint impact according to the GHG protocol (Greenhouse Gas Protocol), Scope 3, cradle to gate related to all individual components in the product category: "Themed play systems" represented by item no.: MSC641100-3717P.

(Scope 3 emissions include emission sources in the upstream and downstream value chain).

**Date: 30. October 2023 | Valid until: 30. October 2025**

Verified by:

Julie Marie Vejsgaard Larsen, LCA & EPD Consultant

Verification based on report: Validation of CO<sub>2</sub> calculation of 9 categories of Kompan product line, version 1.0, prepared by: Bureau Veritas HSE, Denmark: Julie M. V. Larsen.

**Publication date: 30. October 2023**

By Bureau Veritas HSE  
www.bureauveritas.dk  
+45 7731 1000



# Žebřík k nebesům

MSC5401

\* Maximální výška pádu | \*\* Celková výška | \*\*\* Bezpečnostní povrchová plocha

\* Maximální výška pádu | \*\* Celková výška

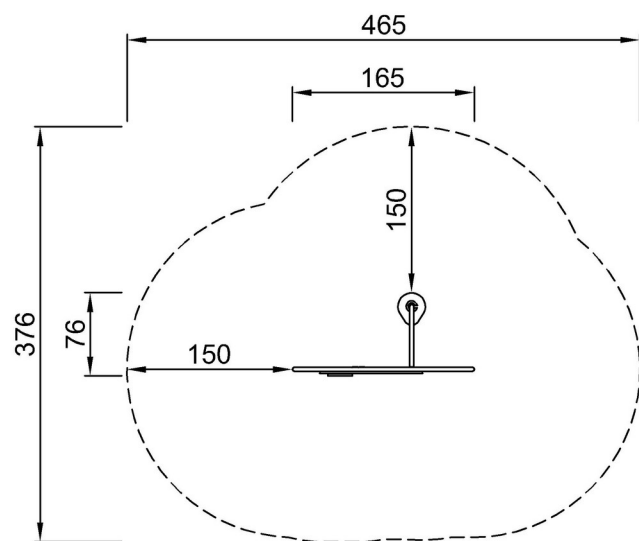

MSC540100P  
\*72cm  
\*\*125cm  
\*\*\*13.5m<sup>2</sup>

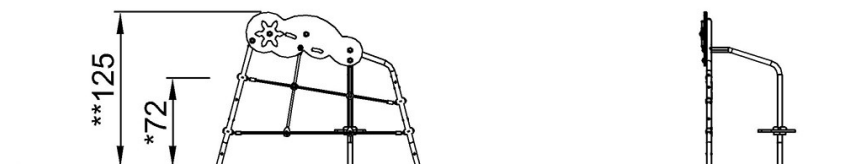

MSC540100P

[Kliknutím zobrazíte poměr zobrazení POHLED SHORA](#)

[Kliknutím zobrazíte poměr stran BOČNÍ POHLED](#)