

# Spix's Trail

CRP250701

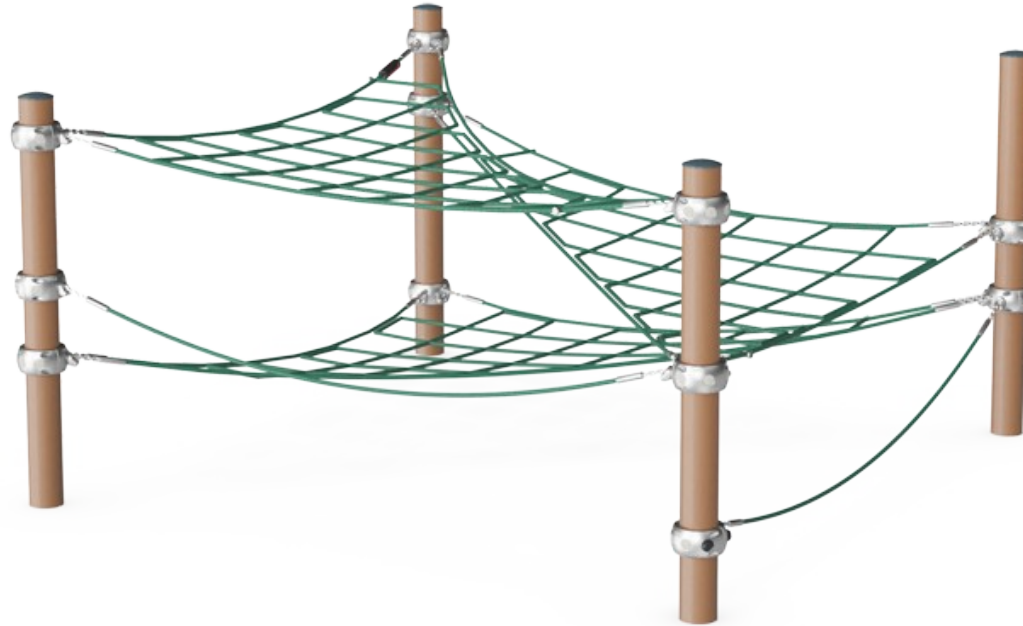

产品编号 CRP250701-0902

## 产品信息概览

长宽高尺寸	315x314x167 cm
适用年龄段	6+
容纳人数	12
颜色选择	

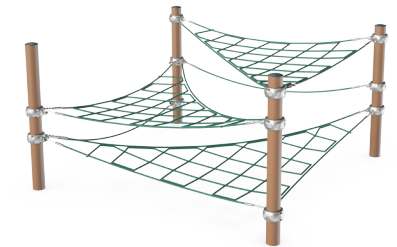
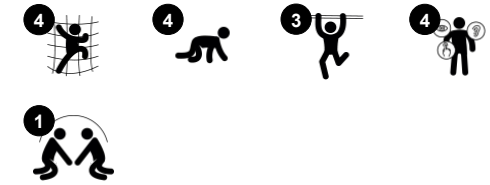

孩子们喜欢攀爬挑战，这正是 Spix's Trail 所提供的。Spix's Trail 中光滑、多层次的攀爬挑战吸引孩子们一次又一次地回来玩耍。Spix's Trail 将考验儿童的敏捷性、平衡性和协调性，这些都是帮助儿童建立身体自信的基本运动技能，对于儿童的整体健康以及安全地在街道交通中穿行都是必不可少的。Spix's Trail 有足够的空间供许多儿童一起玩耍，从而鼓励儿童与人交往并为彼

此留出空间。运动和社交是身体活动和建立友谊的完美结合。总之，Spix's Trails 邀请孩子们尽情玩乐，获得积极的游戏体验。



# Spix's Trail

CRP250701

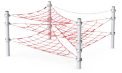

## Spix's Trail

**身体素质** : children develop cross-body coordination and sense of balance when balancing on and climbing the nets. **社交情感** : the big meshes allow for more children being seated or lying together.

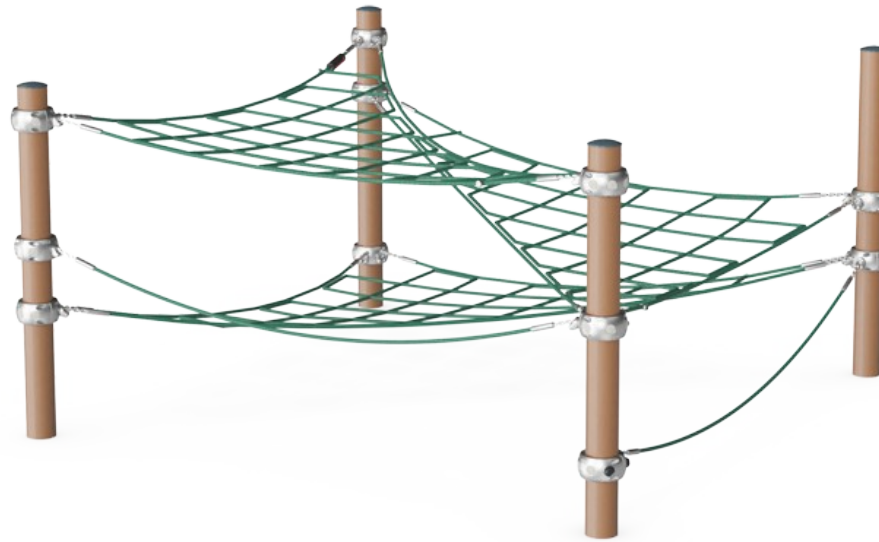

# Spix's Trail

CRP250701



绳索由防紫外线的 PES 绳股制成，并带有内部钢缆增强件。聚酯包裹的绳股经过感应处理，融化到每根单独的丝束上，以获得优异的耐磨性和抗撕裂性。



Corocord“S”扣在 Corocord 产品中作为通用连接。用特殊的液压机将带有圆形边缘的 8mm 不锈钢条压在绳索周围，使其成为理想的连接部件。其安全、耐用且防破坏，适用于攀爬网游戏中的典型游戏运动。



彩色钢部件具有热浸镀锌的基础和粉末涂层的顶部涂层。这在世界各地的所有气候条件下都具有极高的耐腐蚀性。其他钢表面在内部和外部均用无铅锌进行热浸镀锌。



Corocord 智能夹在每个细节上都经过精心设计，以确保高品质铝材料的卓越灵活性。智能夹用四个钢螺栓固定在柱子周围。未使用的连接点用 PA 盖关闭。

产品编号 CRP250701-0902

## 安装信息

最大跌落高度	150 cm
安全面积	35.0 m <sup>2</sup>
安装总时长	10.6
开挖量	7.06 m <sup>3</sup>
混凝土使用量	3.92 m <sup>3</sup>
标准入地深度	90 cm
运输重量	463 kg
固定选项	地表 ✓ 入地 ✓

## 质保信息

铝夹	10 年
镀锌钢结构	终身质保
喷涂顶层	10 年
绳网	10 年
承保零部件	10 年



# Sustainability Data

CRP250701

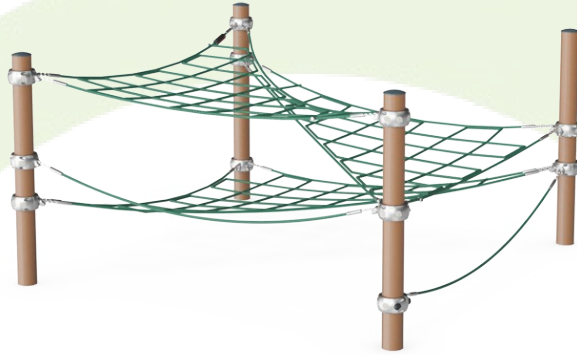

## 从原材料到成品

CO<sub>2</sub> 排放总量

kg CO<sub>2</sub>e

CO<sub>2</sub> 排放量 / 千克

kg CO<sub>2</sub>e/kg

回收的原料

%

CRP250701-0902

1,014.71

3.41

47.27

这些因素采用的总体框架为环保产品声明 (EPD), 该声明可量化“产品生命周期的环保信息, 并对相同功能的产品进行对比” (ISO, 2006)。在遵循该框架的同时, 对从原材料到制造的整个产品阶段 (A1-A3) 应用生命周期评估法。

### Kompan A/S

C.F. Tietgens Boulevard 32C  
DK-5220 Odense SØ  
Denmark



### Verification of CO<sub>2</sub> calculation of: Corocord

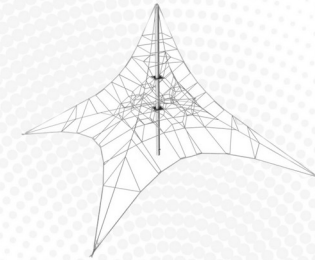

Data version no. 2023-10-05

The CO<sub>2</sub> calculation and data are in compliance with the principles of a carbon footprint impact according to the GHG protocol (Greenhouse Gas Protocol), Scope 3, cradle to gate related to all individual components in the product category: "Corocord" represented by item no.: COR314011-1101.

(Scope 3 emissions include emission sources in the upstream and downstream value chain).

**Date: 30. October 2023 | Valid until: 30. October 2025**

Verified by:

Julie Marie Vejsgaard Larsen, LCA & EPD Consultant

Verification based on report: Validation of CO<sub>2</sub> calculation of 9 categories of Kompan product line, version 1.0, prepared by: Bureau Veritas HSE, Denmark: Julie M. V. Larsen.

**Publication date: 30. October 2023**

By Bureau Veritas HSE  
www.bureauveritas.dk  
+45 7731 1000



# Spix's Trail

CRP250701

最大跌落高度 | 总高度 | 安全区域

最大跌落高度 | 总高度

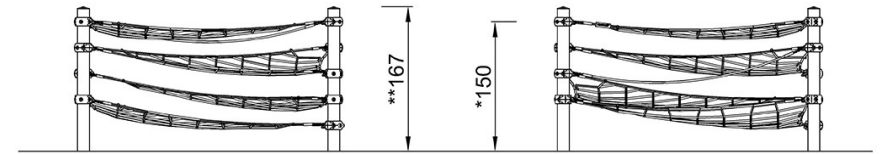
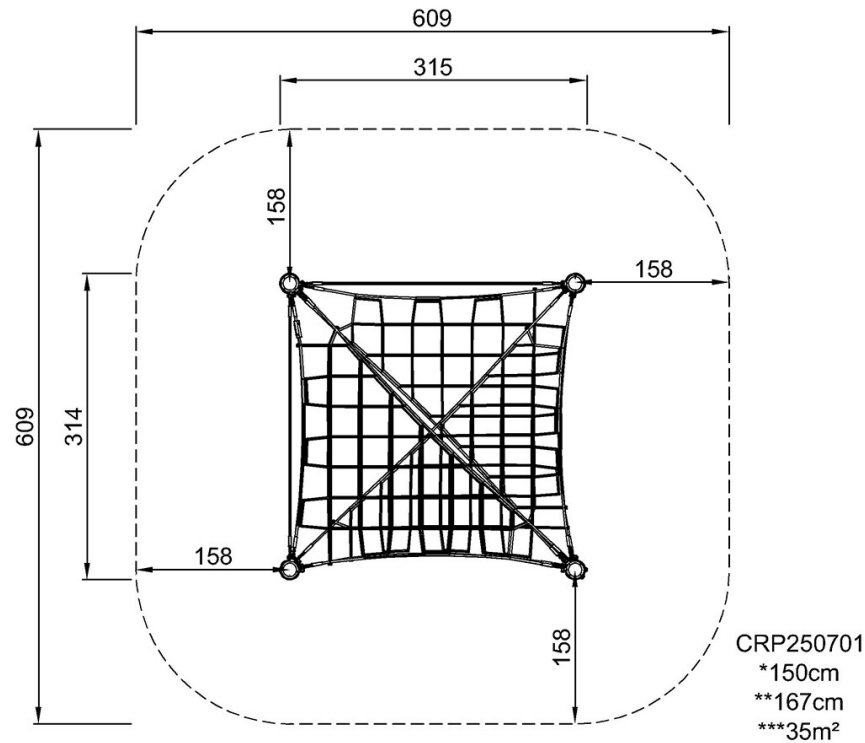

CRP250701

[点击查看俯视图](#)

[点击查看侧面图](#)