

Pieni auto

M531

KOMPANI
Let's play

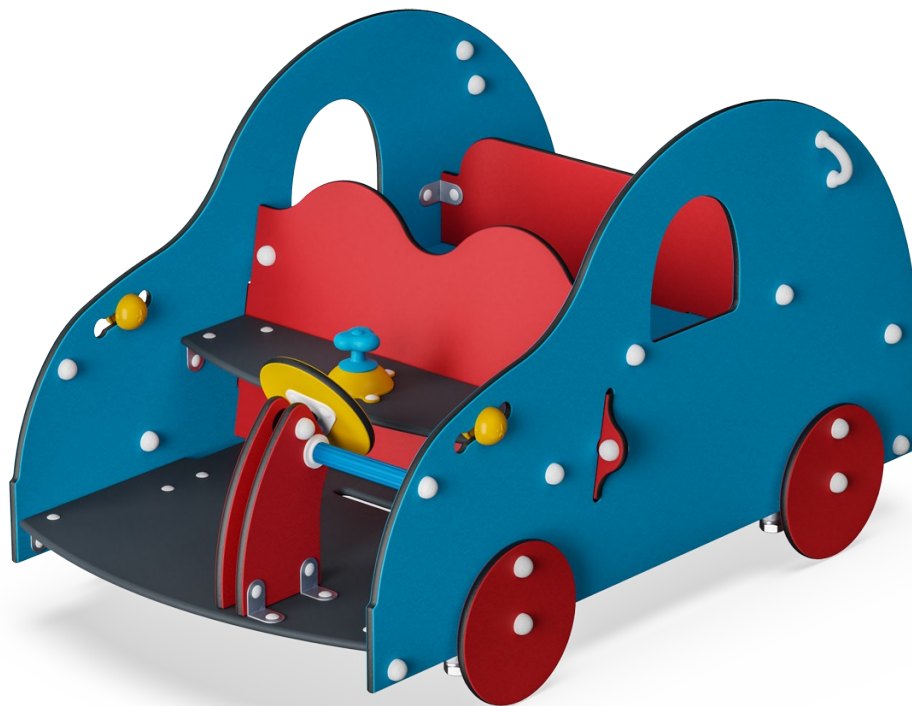

Tuotenumero M53170-3313P

Tuotetiedot

Mitat PxLxK	103x176x98 cm
Ikäryhmä	6m+
Leikkikapasiteetti	6
Väri vaihtoehdot	

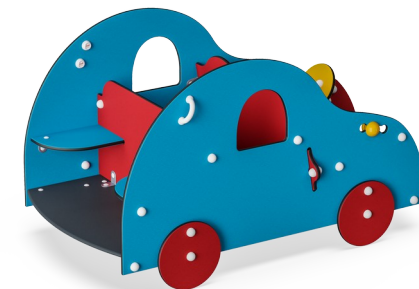
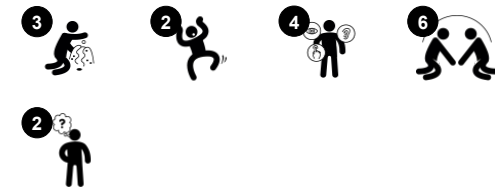

Minne ajetaan? Hauskaan pieneen autoon mahtuu kuusi lasta. Pieni auto on valmis viemään lapset lomamatkalle, töihin tai kyläilylle kavereiden luo – ihan minne lapset haluavat mennä. Pienssä sinisessä autossa on ratti, joka pitää kääntäessä jännittävää ääntä, vaihdekeppi ja liikuteltavat vilkut vahvasta synteettisestä materiaalista.



Pieni auto

M531



Penkki

Sosiaalis-emotionaalinen: tapaamiset, yhteistyö tai tauon pitäminen leikistä - kaikki kehittävät sosiaalisia taitoja.

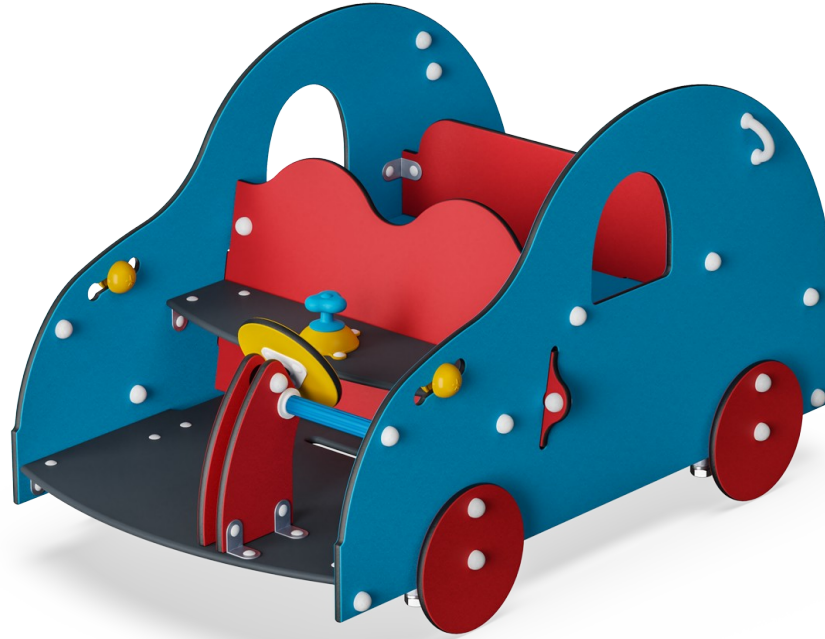

Leikkipallo

Sosiaalis-emotionaalinen: voidaan leikkiä molemmilla puolilla, kannustaa yhteistyöhön. **Kognitiivinen:** syyn ja seurauksen ymmärtäminen **Luovuus:** lapset voivat jättää jälkensä asettamalla pallon eri asentoon.

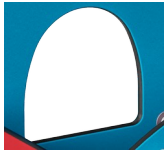

Ikkuna

Sosiaalis-emotionaalinen: kutsuu vuorovaikutukseen ja yhteistyötä vaativaan leikkiin.



Teema

Kognitiivinen: ehdottaa teeman ja tukee esittävää leikkiä, joka kehittää kieli- ja viestintätaitoja.



Vaihdekeppi

Sosiaalis-emotionaalinen: yhteistyö, vuorottelu, jakaminen **Kognitiivinen:** ehdottaa teemaa ja tukee esittävää leikkiä, joka stimuloi kielitaitoa.



Kääntyvä ratas

Kognitiivinen: edistää syy-seuraussuhteiden ymmärtämistä.

Pieni auto

M531



19 mm:n EcoCore™ -paneelit. EcoCore™ on erittäin kestävä, ympäristöystävällinen materiaali, joka ei ole ainoastaan kierrätettävissä käytön jälkeen, vaan se koostuu myös ytimestä, joka on valmistettu 100% kierrätetystä elintarvikepakkausjätteestä.

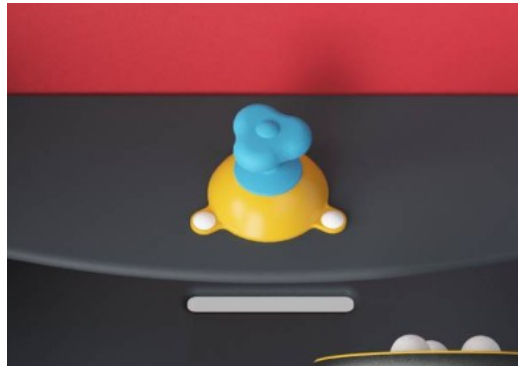

Vaihteisto on tehty PP:stä. PP kestää hyvin kulutusta ja iskuja.

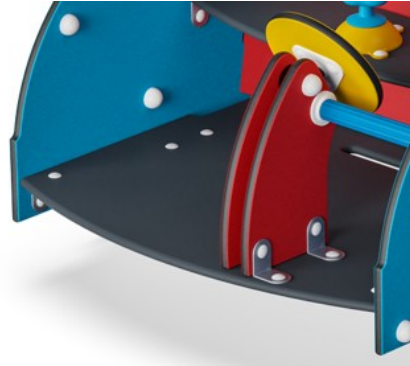

Jalkatuki on tehty 17,8 millimetrin paksuisesta HPL:stä, jonka kulutuksenkesto on erittäin hyvä ja jossa on KOMPANin ainutlaatuinen luistamaton pintarakenne.

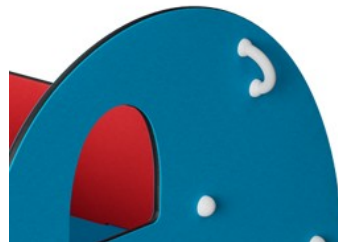

Kädensijat on tehty korkealaatuisesta, ruiskuvaletusta nailonista (PA6). PA6 kestää hyvin kulutusta ja iskuja.



Polypropeenista tehdyn kahvan iskunkestävyys on erinomainen, ja se kestää suuriakin lämpötilavaihteluja.

Tuotenumero M53170-3313P

Asennustiedot

Putoamiskorkeus enintään	45 cm
Turva-alue	17,3 m ²
Asennusaika	5,6
Kaivanto	0,15 m ³
Betonivalu	0,00 m ³
Perustuksen syvyys (vakio)	42 cm
Lähteyksen paino	215 kg
Ankkurointivaihtoehdot	Syväper. ✓ Pinta-as. ✓

Takuutiedot

EcoCore HDPE	Elinikäinen
Sinkitty teräs	Elinikäinen
HPL-tasot	15 vuotta
PE/PP komponentit	5 vuotta
Takuseen kuuluvat varaosat	10 vuotta



Kestävän kehityksen data

M531

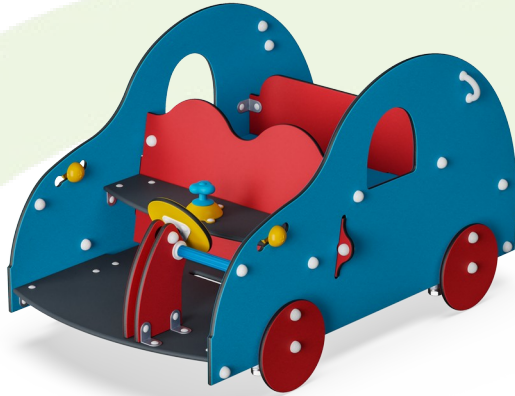

Tuotevaihe A1–A3	Hiilidioksi dipäästöt yhteensä	Hiilidioksi dipäästöt kiloa kohden	Kierrätys materiaalit
	kg CO ₂ e	kg CO ₂ e/kg	%
M53170-3313P	223,84	1,60	55,59

Näihin tekijöihin sovellettavana yleiskehystenä käytetään Environmental Product Declaration -ympäristötuoteselostetta (EPD), jossa määritetään "ympäristötiedot tuotteen elinkaaren ajalta ja joka mahdollistaa samaan tehtävään tarkoitettujen tuotteiden keskinäisen vertailun" (ISO, 2006). Tämä seuraa elinkaariarviointimenetelmän (Life Cycle Assessment, LCA) rakennetta ja soveltaa sitä koko tuotevaiheeseen raaka-aineen hankinnasta tuotteen valmistukseen (A1–A3).

Pieni auto

M531

Putoamiskorkeus enint. | Kokonaiskorkeus | Turva-alue

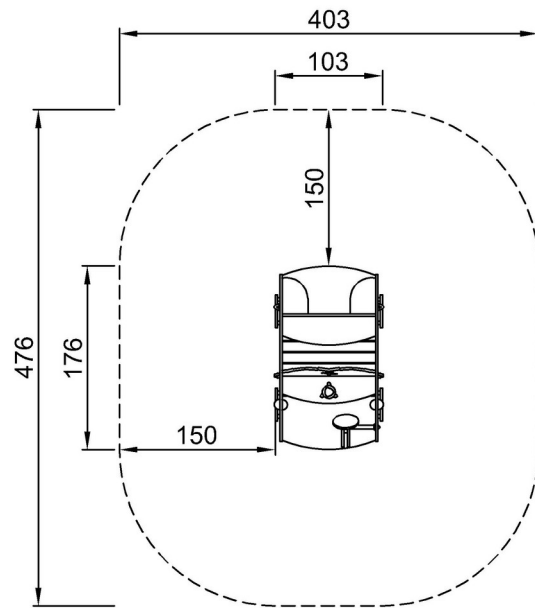

M53170P
*45cm
**98cm
***17.3m²

Putoamiskorkeus enint. | Kokonaiskorkeus



M53170P

[Klikkaa nähdäksesi NÄKYMÄ YLHÄÄLTÄ](#)

[Klikkaa nähdäksesi NÄKYMÄ SIVULTA](#)