

# Mini Car

M531

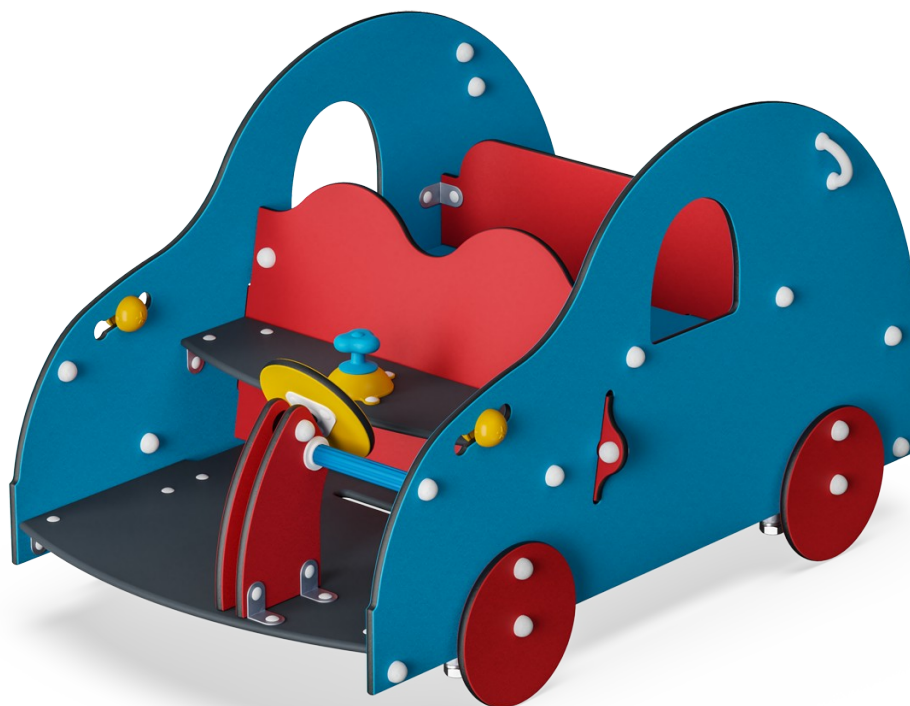

Mini Car 对婴幼儿极具吸引力。可爱的圆形造型，鲜艳的主题色彩吸引了孩子们的注意力，可操作的方向盘、齿轮和黄色大灯球体可以反复操作和转动。汽车有三个车厢，其中前后两个相对开放。这两个车厢都提供了充足的座位，车尾还设有两个修补台。对于幼儿来说，交通和汽车是最普遍的主题。它们以幼儿身边的世界为起点，并提供了进入更广阔世界的空间。诸如探亲等戏

剧性的游戏场景在 Mini Car 中反复上演。这对幼儿语言技能和读写能力的发展具有重要意义。

产品编号 M53170-3313P

## 产品信息概览

长宽高尺寸	103x176x98 cm
适用年龄段	6m+
容纳人数	6
颜色选择	

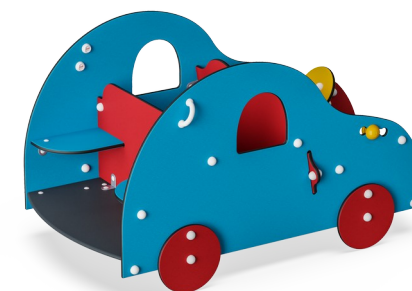
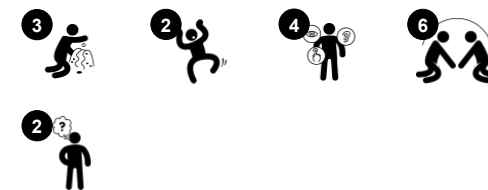

# Mini Car

M531



## 长凳

**社交情感：**聚会、合作或休息，这些都训练社交技能。

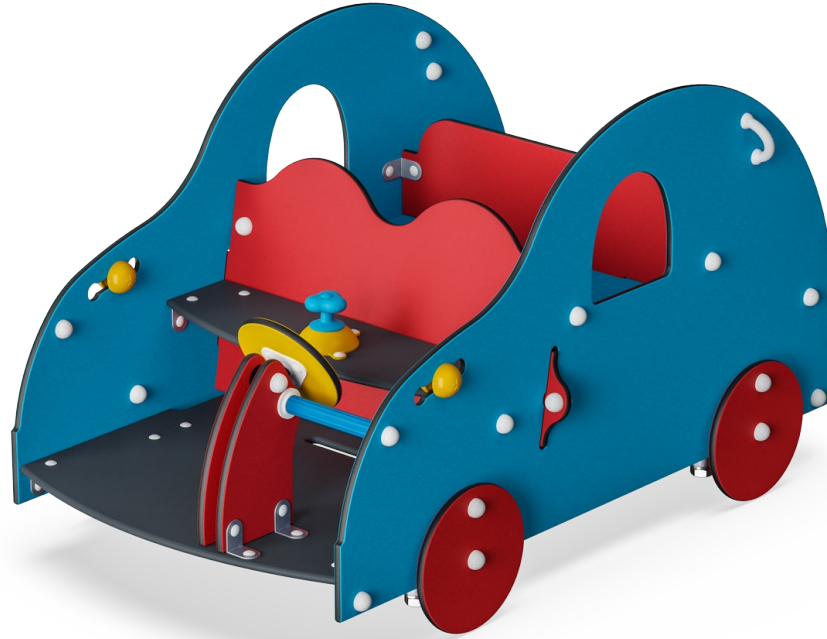

## Play sphere

**社交情感：**双方都可以参与，从而鼓励合作互动。**认知能力：**因果关系的理解**创造力：**留下标记，并将球体放在不同的位置。

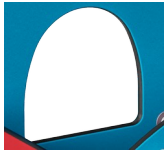

## Window

**社交情感：**邀请双方互动和合作游戏。



## 游戏主题

**认知能力：**鼓励戏剧游戏，刺激儿童语言和交流能力的发展。



## 变速

**社交情感：**培养合作、轮流和分享意识。**认知能力：**鼓励戏剧游戏，刺激儿童语言和交流能力的发展。



## 旋转轮

**认知能力：**可操作的物体可以激发对因果关系的理解。

# Mini Car

M531



19 毫米 EcoCore™ 面板。EcoCore™ 是一种高度耐用、环保的材料，不仅在使用后可回收利用，而且还包含由 100 % 食品包装可循环材料制成的芯。

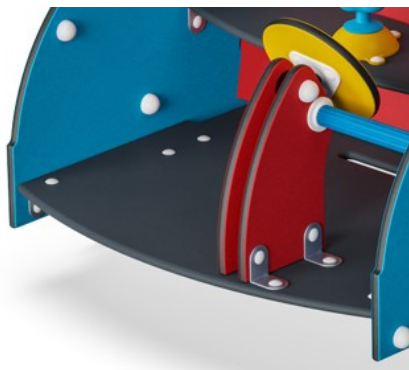

脚撑由厚度为 178mm 的 HPL 制成，具有极高的耐磨强度和独特的 KOMPAN 防滑表面纹理。

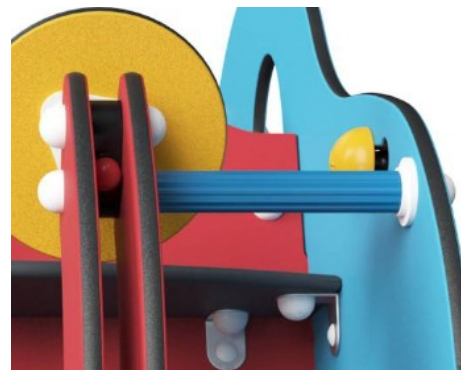

手柄由具有出色冲击强度的聚丙烯 PP 制成，可在较大的温度范围内使用。

产品编号 M53170-3313P

## 安装信息

最大跌落高度	45 cm
安全面积	17.3 m <sup>2</sup>
安装总时长	5.6
开挖量	0.15 m <sup>3</sup>
混凝土使用量	0.00 m <sup>3</sup>
标准入地深度	42 cm
运输重量	215 kg
固定选项	入地 ✓ 地表 ✓

## 质保信息

EcoCore HDPE	终身质保
镀锌钢结构	终身质保
HPL 甲板	15 年
PE/PP 部件	5 年
承保零部件	10 年

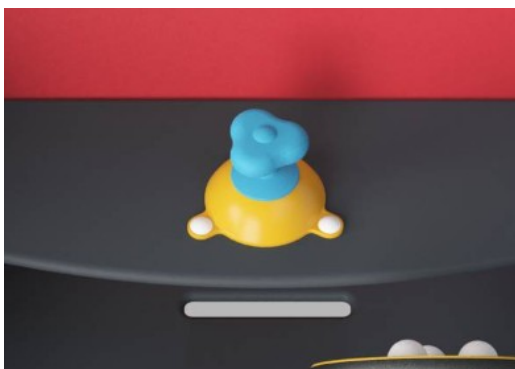

变速箱采用聚丙烯材料，具有良好的耐磨性和耐冲击性。

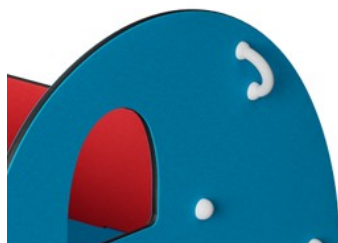

把手是由注塑成型的高质量尼龙 (PA6) 制成。PA6 具有良好的耐磨性和抗冲击性。



# Sustainability Data

M531

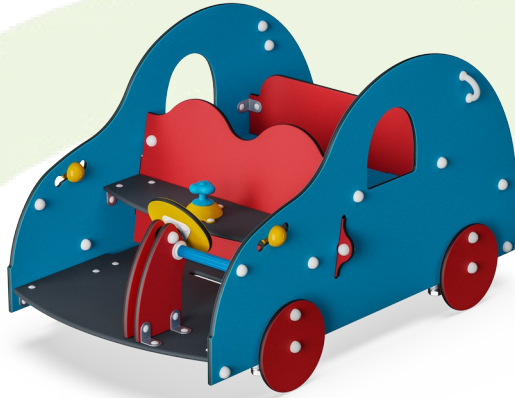

从原材料到成品	CO <sub>2</sub> 排放总量	CO <sub>2</sub> 排放量 / 千克	回收的原料
	kg CO <sub>2</sub> e	kg CO <sub>2</sub> e/kg	%
<b>M53170-3313P</b>	223.84	1.60	55.59

这些因素采用的总体框架为环保产品声明 (EPD), 该声明可量化“产品生命周期的环保信息, 并对相同功能的产品进行对比”(ISO, 2006)。在遵循该框架的同时, 对从原材料到制造的整个产品阶段 (A1-A3) 应用生命周期评估法。

# Mini Car

M531

最大跌落高度 | 总高度 | 安全区域

最大跌落高度 | 总高度

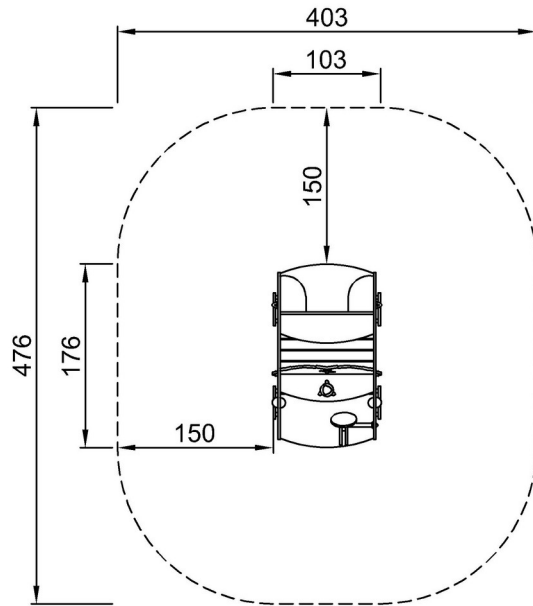

M53170P  
\*45cm  
\*\*98cm  
\*\*\*17.3m<sup>2</sup>



M53170P

[点击查看俯视图](#)

[点击查看侧面图](#)