

Prat- och tummeldisk

PCM000121

KOMPANI
Let's play

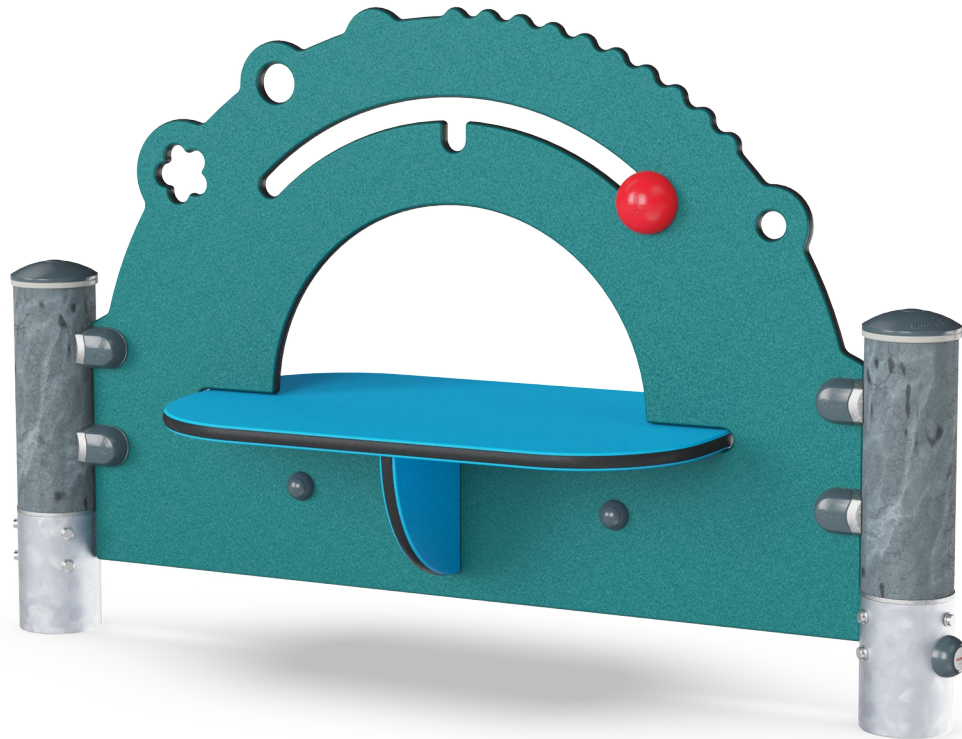

Lekpanelen är full av spännande aktiviteter som uppmuntrar barnen till lek i flera timmar. Skalan passar perfekt för småbarns lek. Höjden på öppningarna och panelerna ger t.ex. bra stöd och grepp när barnen tar sina första steg. Bordet med öppning uppmuntrar till sociala lekar, som kurrageömma. Lekarna bidrar till den kognitiva utvecklingen och ökar barns

förståelse för att människor och föremål existerar även utanför synfältet. När barnet leker med klotet, som är ljust och rör sig i ett spår, skapas också förståelse för orsak och verkan. Prat- och tummeldisken uppmuntrar barn till samarbete och att turas om.

Artikelnr. PCM000121-0650

Generell produktinformation

Dimension LxWxH	121x42x77 cm
Åldersgrupp	6m+
Kapacitet (användare)	4
Färgalternativ	

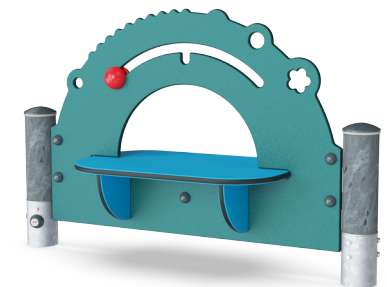

Prat- och tummeldisk

PCM000121



Panel med lekkulor

Socioemotionell: kan lekas med från båda sidor, uppmuntrar samarbete. **Kognitiv:** förståelse för orsak och verkan. **Kreativ:** lämna avtryck genom att placera kulorna i olika position.

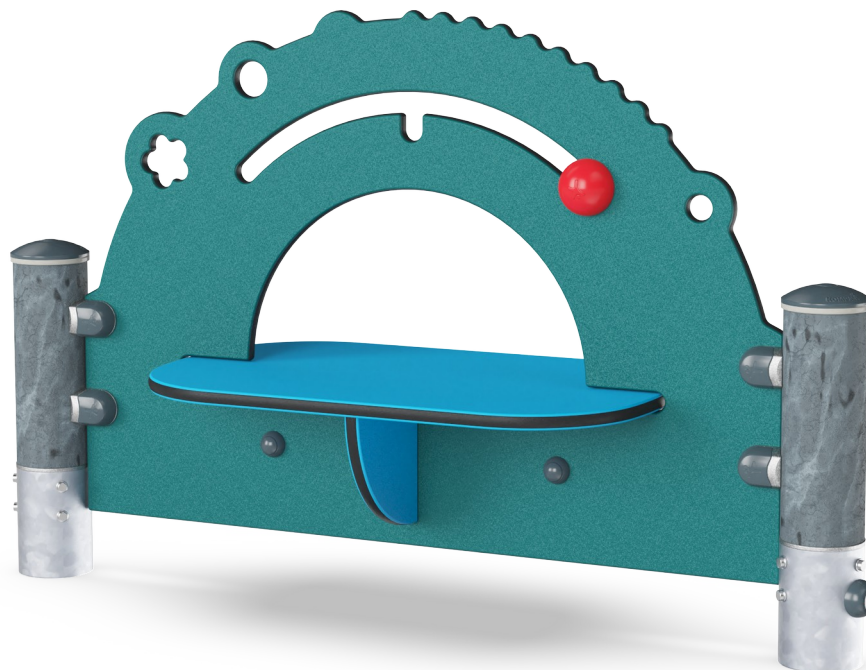

Bänk

Socioemotionell: en fin mötesplats att dela upplevelsen från båda sidor, vilket skapar ett socialt scenario där kommunikation och samarbete uppmuntras.



Två sidor

Socioemotionell: samarbete och kommunikation. Den låga höjden och panelens transparens möjliggör interaktion mellan de två sidorna.

Prat- och tummeldisk

PCM000121

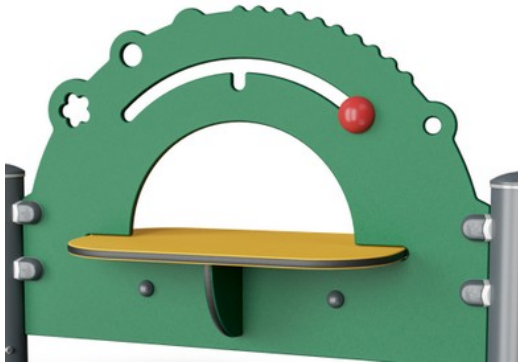

Paneler av 19 mm EcoCore™. EcoCore™ är ett mycket hållbart, miljövänligt material som inte bara är återvinningsbart efter användning, utan också består av material som tillverkats av +95% återvunnet material från livsmedelsförpackningar.



Huvudstolpar med fötter i varmförzinkat stål finns i olika material: Stolpar av tryckimpregnerad furu. Förzinkade på in- och utsidan med pulverlackerad toppfinish av stålstolpar. Blyfri aluminium med färganodiserad toppfinish. Greenline TexMade-stolpar av 95% återvunnet PE- och textilavfall efter konsument.

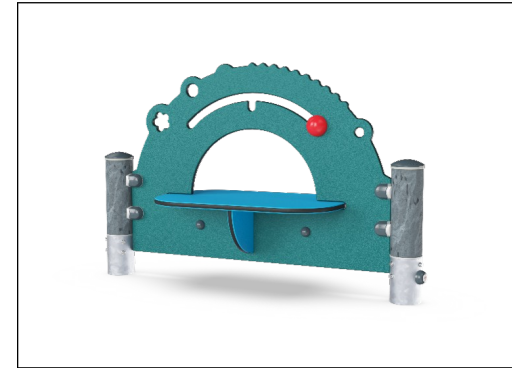

KOMPAN GreenLine-versionerna är designade med ultimata miljövänliga material med lägsta möjliga CO2e-utsläppsfaktor, t.ex. EcoCore™-paneler som består av +95% återvunnet marint avfall.

Artikelnr. PCM000121-0650

Installationsinformation

Max. fallhöjd	0 cm
Säkerhetsområde	11,3 m ²
Total installationstid	2,8
Grävdjup (volym)	0,05 m ³
Betong (volym)	0,00 m ³
Stolpdjup (standard)	60 cm
Fraktvikt	42 kg
Förankring	Nedgrävning ✓ ng
	Ytmonterin ✓ g

Information om garanti

EcoCore HDPE	Livstidsgaranti
Stolpar	10 år
Reservdelar garanterade	10 år



Hållbarhetsdata

PCM000121

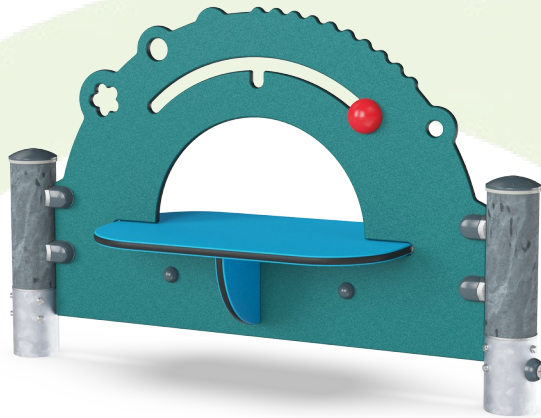

Cradle to Gate A1-A3	Totalt CO ₂ -utsläpp	CO ₂ e per kg	Återvunna material
	kg CO ₂ e	kg CO ₂ e/kg	%
PCM000121-0650	40,75	1,37	80,60
PCM000121-0601	56,18	2,04	69,29

Det övergripande ramverket som tillämpas för dessa faktorer är miljövarudeklarationen (EPD, Environmental Product Declaration), som kvantifierar "miljöinformation om produktens livscykel och möjliggör jämförelser av produkter som uppfyller samma funktion" (ISO, 2006). Denna struktur följer här och använder en livscykelanalys för hela produktstadiet från råmaterial till färdig produkt (A1-A3).

Kompan A/S
C.F. Tietgens Boulevard 32C
DK-5220 Odense SØ
Denmark



Verification of CO₂ calculation of: Themed play systems



Data version no. 2023-10-05

The CO₂ calculation and data are in compliance with the principles of a carbon footprint impact according to the GHG protocol (Greenhouse Gas Protocol), Scope 3, cradle to gate related to all individual components in the product category: "Themed play systems" represented by item no.: MSC641100-3717P.

(Scope 3 emissions include emission sources in the upstream and downstream value chain).

Date: 30. October 2023 | Valid until: 30. October 2025

Verified by:

Julie Marie Vejsgaard Larsen, LCA & EPD Consultant

Verification based on report: Validation of CO₂ calculation of 9 categories of Kompan product line, version 1.0, prepared by: Bureau Veritas HSE, Denmark: Julie M. V. Larsen.

Publication date: 30. October 2023

By Bureau Veritas HSE
www.bureauveritas.dk
+45 7731 1000



Prat- och tummeldisk

PCM000121

* Max fallhöjd | ** Totalhöjd | *** Säkerhetsyta

* Max fallhöjd | ** Totalhöjd

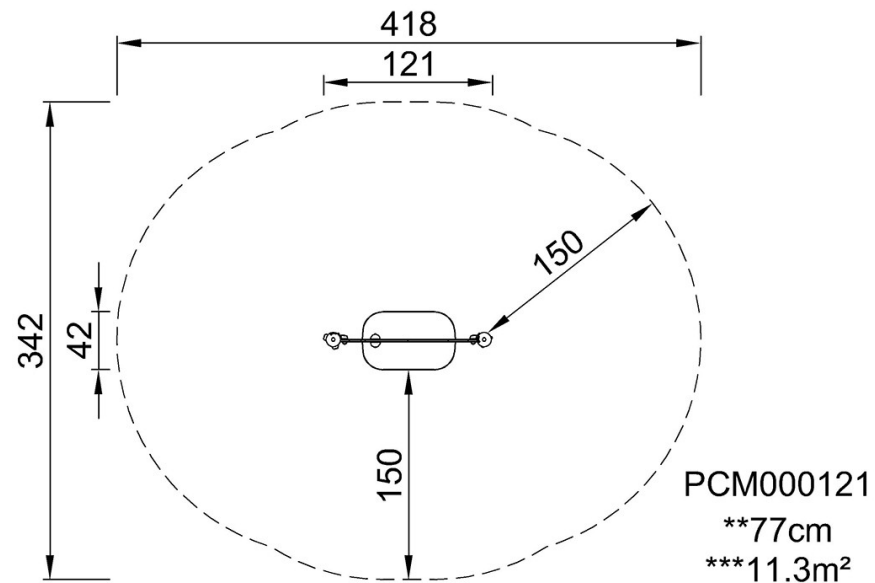

PCM000121

[Klicka för att se TOP VIEW](#)

[Klicka för att se SIDE VIEW](#)