

# Benk S 40 cm

FRE3012

**KOMPAN**  
Let's play

Produktnummer FRE3012-3417DT

## Produktinformasjon

|                |   |
|----------------|---|
| Mål LxBxH      | 147x96x41 cm  |
| Aldersgruppe   | 3+  |
| Antall brukere | -   |
| Fargevalg      |  |

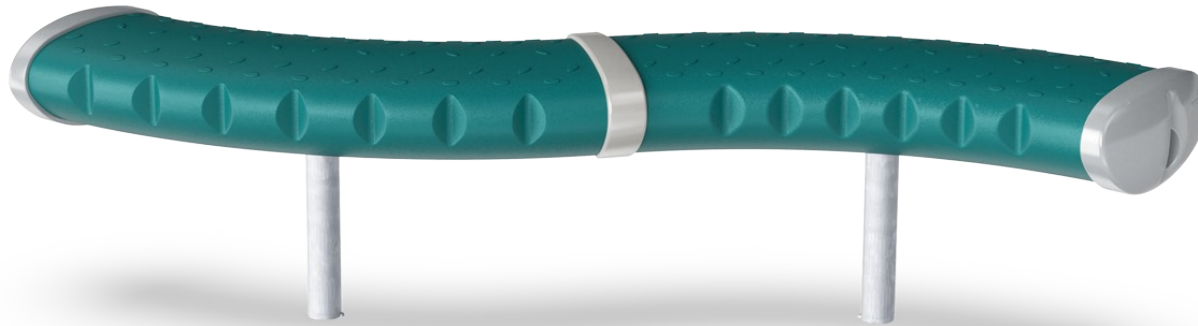

Denne fritstående benken er ideel i forbindelse med en multibane eller som en del av en lekeplass. Den signaliserer lek og kan, utover sitteplass også benyttes som en del av en hinderløype eller som balanseredskep.



# Benk S 40 cm

FRE3012

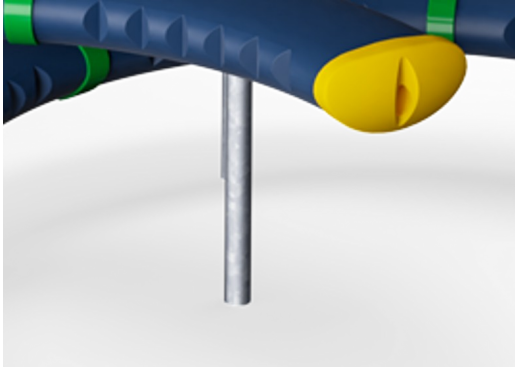

Ståloverflatene er varmgalvanisert på innsiden og utsiden med blyfri sink. Galvaniseringen har utmerket korrosjonsmotstand i utendørse miljøer og krever lite vedlikehold.

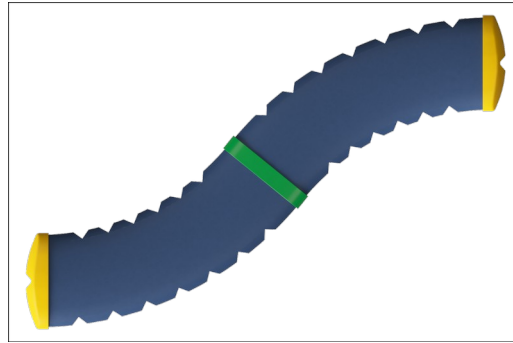

De store komponentene er laget av 100 % resirkulerbar polyetylen, som består av 33 % gjenbruksmaterialer. Støpt i ett stykke med minimum 5 mm veggtykkelse for å sikre høy holdbarhet i all slags vær.



KOMPANs GreenLine-versjon er designet med de mest miljøvennlige materialene med lavest mulig CO<sub>2</sub>-utslipp, for eksempel EcoCore™-paneler som består av +95 % resirkulert havavfall.

Produktnummer FRE3012-3417DT

## Monteringsinformasjon

|                             |                          |
|-----------------------------|--------------------------|
| Maksimal fallhøyde          | 0 cm                     |
| Sikkerhetssone              | 0,0 m <sup>2</sup>       |
| Total monterings tid        | 1,9                      |
| Utgraving                   | 0,29 m <sup>3</sup>      |
| Betong                      | 0,10 m <sup>3</sup>      |
| Forankringsdybde (standard) | 60 cm                    |
| Forsendingsvekt             | 31 kg                    |
| Forankring                  | In-ground ✓<br>Surface ✓ |

## Garanti

|                         |          |
|-------------------------|----------|
| Hule PE deler           | 10 år    |
| Galvanisert stål        | Livstids |
| Garanterte reservedeler | 10 år    |



# Grønn data

FRE3012

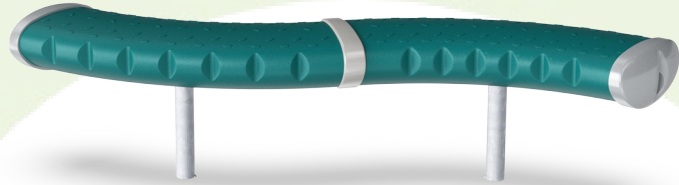

| Krybbe til port A1-A3 | Totalt CO <sub>2</sub> -utslipp | CO <sub>2</sub> -ekvivalent per kg | Resirkuler te materialer |
|-----------------------|---------------------------------|------------------------------------|--------------------------|
|                       | kg CO <sub>2</sub> -ekvivalent  | kg CO <sub>2</sub> -ekvivalent/kg  | %                        |
| <b>FRE3012-3417DT</b> | 68,52                           | 2,26                               | 33,69                    |

Det overordnede rammeverket for disse faktorene er miljødeklarasjonen EPD (Environmental Product Declaration), som kvantifiserer «miljøinformasjon om produktets livssyklus og muliggjør sammenligninger mellom produkter som oppfyller samme funksjon» (ISO, 2006). Dette følger strukturen og anvender en livssyklusanalyse for hele produksjonsstadiet fra råvare til ferdig produksjon (A1-A3).

## Kompan A/S

C.F. Tietgens Boulevard 32C  
DK-5220 Odense SØ  
Denmark



## Verification of CO<sub>2</sub> calculation of: Park

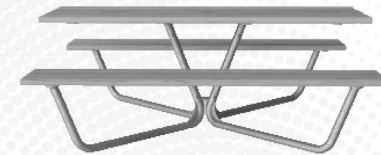

Data version no. 2023-10-05

The CO<sub>2</sub> calculation and data are in compliance with the principles of a carbon footprint impact according to the GHG protocol (Greenhouse Gas Protocol), Scope 3, cradle to gate related to all individual components in the product category: "Park" represented by item no.: PAR4070-0001.

(Scope 3 emissions include emission sources in the upstream and downstream value chain).

**Date: 30. October 2023 | Valid until: 30. October 2025**

Verified by:

Julie Marie Vejsgaard Larsen, LCA & EPD Consultant

Verification based on report: Validation of CO<sub>2</sub> calculation of 9 categories of Kompan product line, version 1.0, prepared by: Bureau Veritas HSE, Denmark: Julie M. V. Larsen.

**Publication date: 30. October 2023**

By Bureau Veritas HSE  
www.bureauveritas.dk  
+45 7731 1000



# Benk S 40 cm

FRE3012

\* Maks fallhøyde | \*\* Total høyde | \*\*\* Sikkerhetssone

\* Maks fallhøyde | \*\* Total høyde

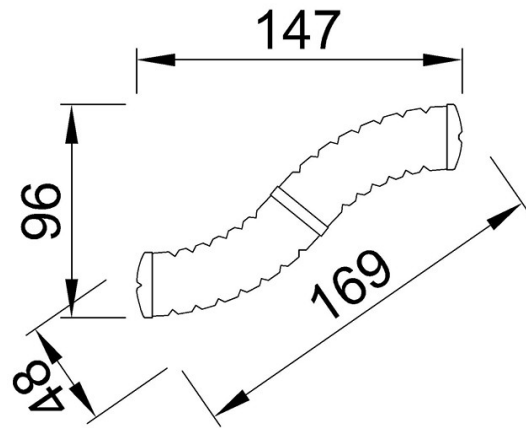

FRE3012  
\*\*41cm

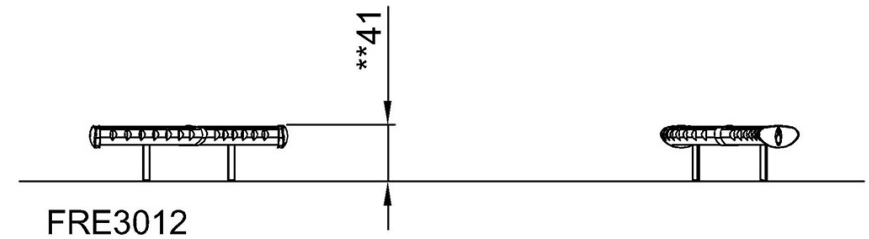

[Klikk for å se TOP VIEW](#)

[Klikk for å se SIDE VIEW](#)