

# Mini samochód

M531

**KOMPANI**  
Let's play

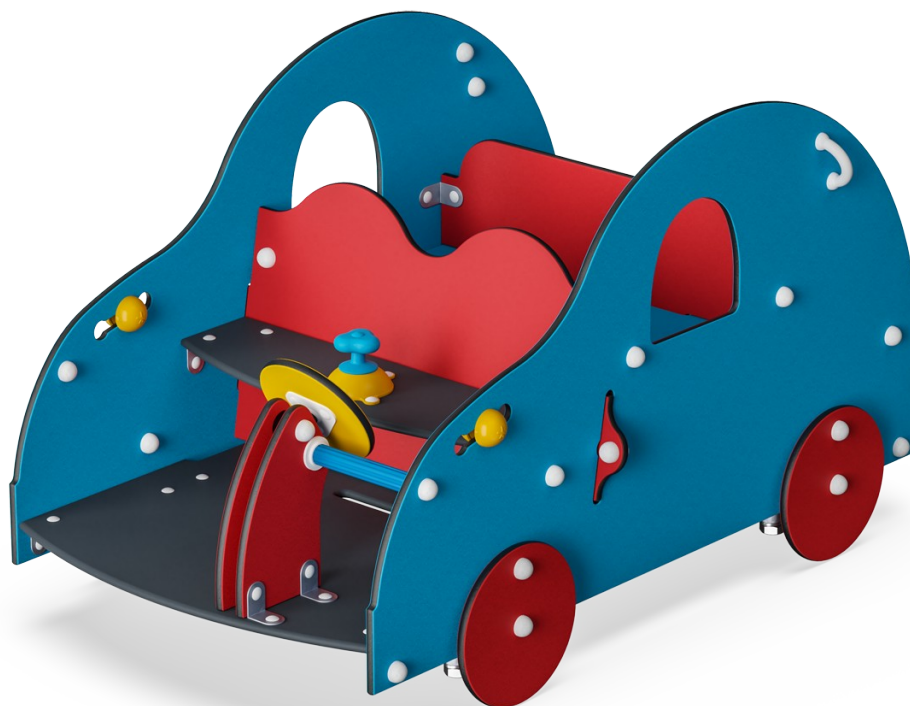

Gdzie chcesz jechać? Ten mały samochód pomieści do szóstki dzieci. Może wakacje, podróż w poszukiwaniu pracy czy odwiedzin przyjaciół – nieważne jaki cel, Mini Samochód jest gotowy, by Cię zawieźć do miejsca docelowego. Ten mały niebieski samochód wyposażony jest w kierownicę, która wydaje ekscytujący dźwięki w trakcie skręcania,

drążek do zmiany biegów i włącznik lamp zbudowany z mocnego syntetycznego materiału.

Nr produktu M53170-3313P	
<b>Ogólne Informacje o Produkcie</b>	
Wymiary DxSzxW	103x176x98 cm
Grupa wiekowa	1+
Max. Ilość Osób	6
Dostępne kolory	

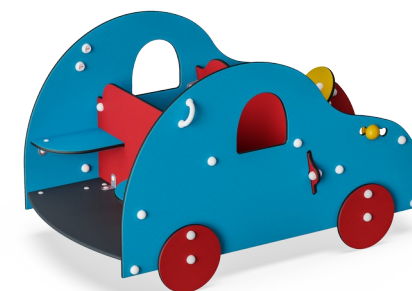
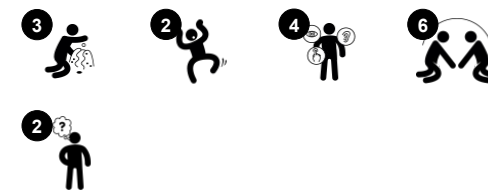

# Mini samochód

M531



## Ławka

**Społeczno-Emocjonalne:** gromadzenie się, współpraca lub przerwa w zabawie - wszystko to trenuje umiejętności społeczne.



## Okno

**Społeczno-Emocjonalne:** zachęca do interakcji między stronami i wspólnej zabawy.



## Motyw

**Poznawcze:** sugeruje temat i wspiera zabawę w tworzenie historii, która stymuluje umiejętności językowe i komunikacyjne.

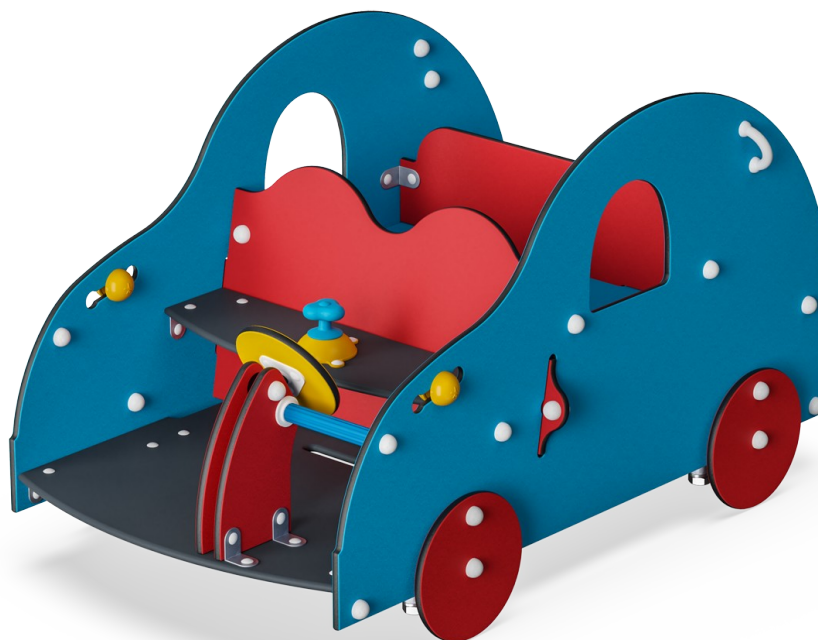

## Kula do zabawy

**Społeczno-Emocjonalne:** można bawić się z obu stron, zachęcając do współpracy.  
**Poznawcze:** zrozumienie przyczyny i skutku.  
**Twórcze:** zostaw ślad i umieść kule w różnych pozycjach.



## Zmiana biegu

**Społeczno-Emocjonalne:** współpraca, rotacja, dzielenie się. **Poznawcze:** sugeruje motyw przewodni i wspiera zabawę teatralną, która stymuluje umiejętności językowe.



## Koło obrotowe

**Poznawcze:** element manipulacyjny stymuluje zrozumienie przyczyny i skutku.

# Mini samochód

M531



Panele wykonane są z 19mm EcoCore™. EcoCore™ to niezwykle wytrzymały materiał, przyjazny środowisku, który nie tylko może być poddany procesowi recyklingu, ale również jego podstawa wykonana jest w 95% z materiałów pokonsumenckich wykonanych z zużytych opakowań po żywności.

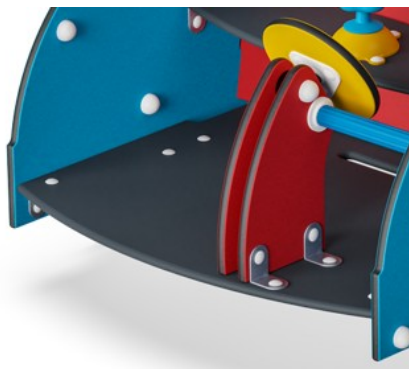

Podnóżek wykonany jest z Laminatu Wysokociśnieniowego (HPL) o grubości 17,8mm, który odporny jest na ścieranie oraz posiada wyjątkową powierzchnię antypoślizgową KOMPAN.



Uchwyt wykonany jest z Polipropylenu (PP). PP ma wysoką odporność na uderzenia i może być używany w szerokim zakresie temperatur.

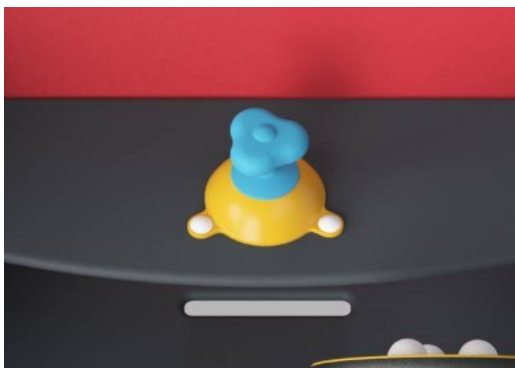

Skrzynia biegów wykonana jest z polipropylenu (PP). PP ma wysoką odporność na ścieralność i uderzenia.

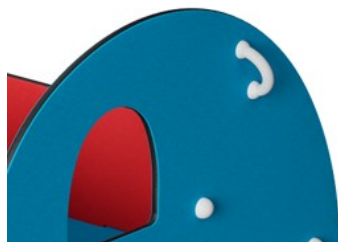

Uchwyty wykonane są formowane wtryskowo z wysokiej jakości nylonu (PA6). PA6 ma wysoką odporność na ścieralność i uderzenia.

Nr produktu M53170-3313P

## Informacje Dotyczące Instalacji

Max. wysokość upadku	45 cm
Strefa bezpieczeństwa	17,3 m <sup>2</sup>
Czas instalacji	5,6
Objętość wykopu	0,15 m <sup>3</sup>
Objętość betonu	0,00 m <sup>3</sup>
Głębokość podstawy (standardowa)	42 cm
Waga przesyłki	215 kg
Opcje kotwiczenia	W ziemi ✓ Powierzchnia ✓

## Informacje o Gwarancji

EcoCore HDPE	Dożywotnia
Galw. Stal	Dożywotnia
Platformy HPL	15 lat
Komponenty z PE/PP	5 lat
Części Zapasowe	10 lat



# Dane Dotyczące Zrównoważonego Rozwoju

M531

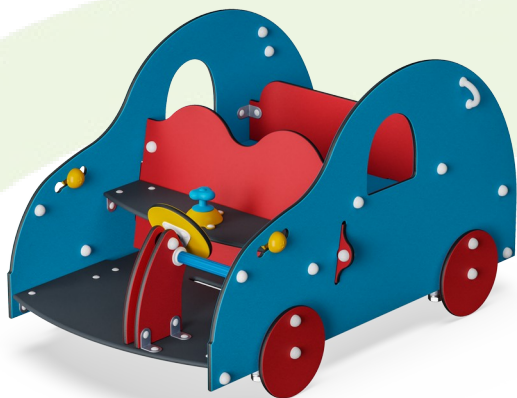

**Od wydobycia surowców do opuszczenia wytwórni A1–A3**

**Całkowita emisja CO<sub>2</sub>**

**CO<sub>2</sub>e na kg produktu**

**Materiały pochodzące z recyklingu**

kg CO<sub>2</sub>e

kg CO<sub>2</sub>e/kg

%

**M53170-3313P**

223,84

1,60

55,59

Ogólne ramy stosowane dla tych czynników to Środowiskowa Deklaracja Produktu (EPD), która określa ilościowo "informacje środowiskowe dotyczące cyklu życia produktu i umożliwia porównywanie produktów spełniających tę samą funkcję" (ISO, 2006). W niniejszym dokumencie przyjęto strukturę i zastosowano podejście oceny cyklu życia w odniesieniu do całego etapu produktu, od surowców po produkcję (A1-A3).

# Mini samochód

M531

\* Max Wys. Upadku | \*\* Wysokość | \*\*\* Strefa Bezpieczeństwa

\* Max Wys. Upadku | \*\* Max Wysokość

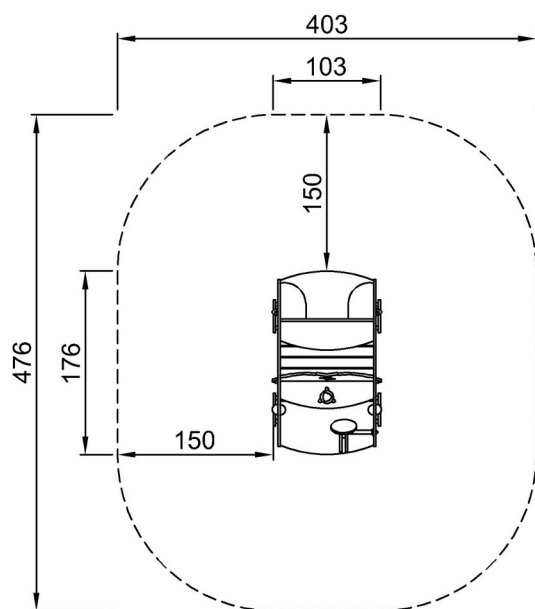

M53170P  
\*45cm  
\*\*98cm  
\*\*\*17.3m<sup>2</sup>



M53170P

[Kliknij, aby zobaczyć RZUT Z GÓRY](#)

[Kliknij, aby zobaczyć RZUT BOCZNY](#)