

Lille Bil

M531

KOMPANI
Let's play

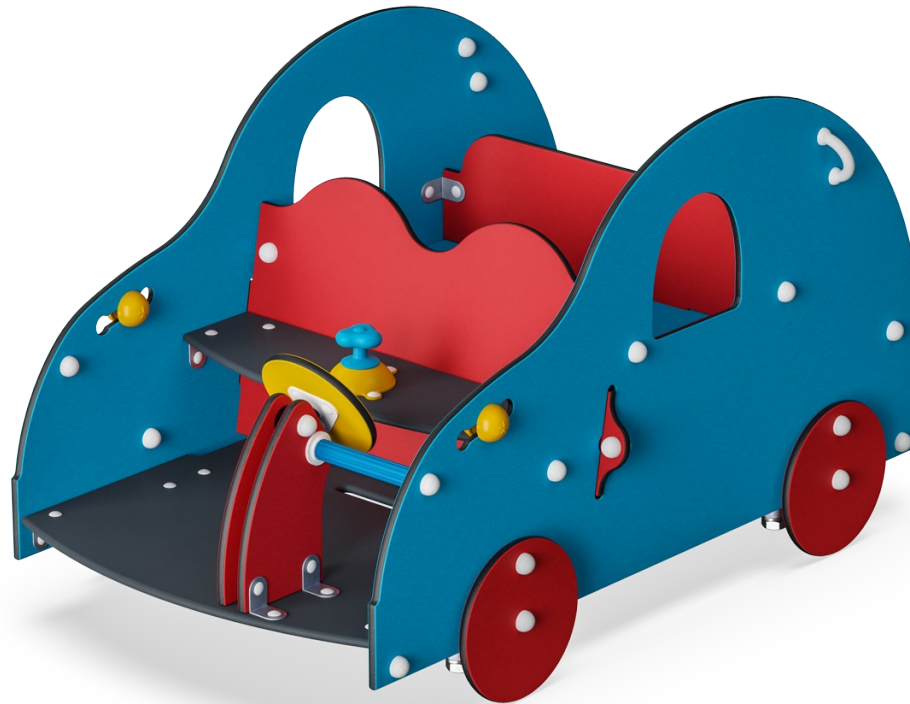

Denne lille bil inspirerer småbørn til fantasifuld leg med dens tema. De fine afrundede former og livlige farver tiltrækker børn til leg igen og igen. De manipulerende elementer: rat, gear og gule forlygter, kan børn dreje og flytte på. Bilen har tre rum der giver plads til at flere børn kan lege sammen. De velkendte temalege såsom trafik og biler tilskynder til dramatiske

legescenarier. Bilen kører hvorhen børnene ønsker det. Dramatisk leg er vigtig for børn, som det stimulerer børns sproglige udvikling og læsefærdigheder.

Varenr. M53170-3313P

Generel produktinformation

Dimensioner LxBxH	103x176x98 cm
Alder	1+
Antal brugere	6
Farvemuligheder	

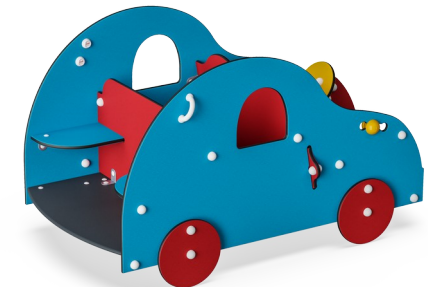
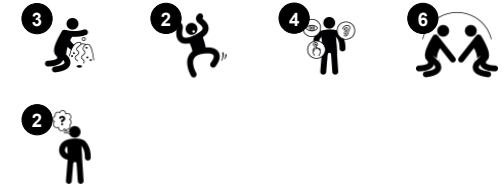

Lille Bil

M531



Bænk

Social-emotionelle evner: man kan samles, samarbejde eller tage en pause. Her udvikles sociale færdigheder.



Vindue

Social-emotionelle evner: inviterer til interaktion og samarbejde mellem børn på begge sider.



Tema

Kognitive evner: er tematisk og understøtter rolleleg, som stimulerer sprog- og kommunikationsevner.

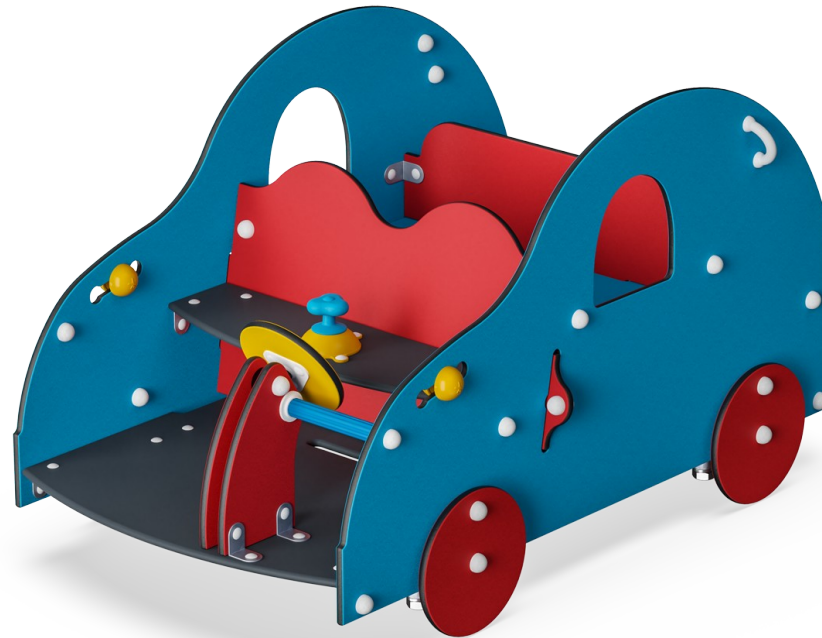

Gearskifte

Social-emotionelle evner: samarbejde, tage skift og dele. **Kognitive evner:** her understøttes dramatisk leg med tema, der stimulerer børns sproglige evner.



Drejbar hjul

Kognitive evner: den manipulerende enhed stimulerer forståelsen af årsag og virkning.



Legekugle

Social-emotionelle evner: børn kan lege på begge sider, der understøtter samarbejde. **Kognitive evner:** understøtter forståelsen af årsag og virkning. **Kreative evner:** børn kan efterlade kuglen i en ny position.

Lille Bil

M531



Paneler af 19 mm EcoCore™. EcoCore™ er et meget holdbart materiale, som ikke kun kan genbruges efter brug, men som også består af materiale, der er produceret af +95 % genanvendt materiale fra fødevareemballageaffald.

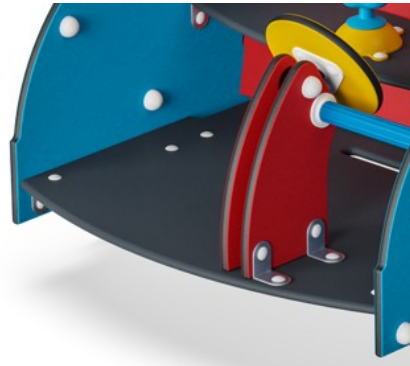

Fodstøtte er lavet af HPL med en tykkelse på 17,8 mm med en meget høj slidstyrke og en unik KOMPAN skridsikker overfladetekstur.



Håndtaget er lavet af polypropylen PP med fremragende slagstyrke og kan bruges inden for et stort temperaturområde.

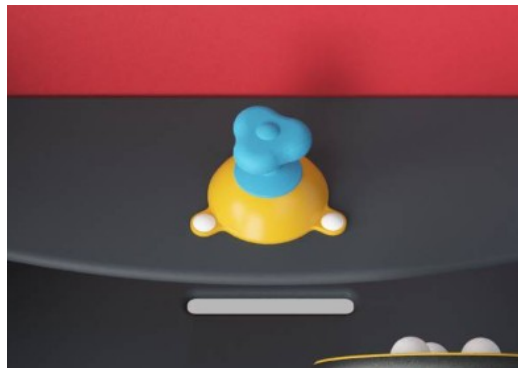

Gearkasse er lavet af PP. PP har god slidstyrke og slagfasthed.

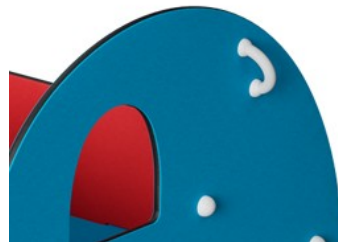

Grebene er lavet af sprøjtstøbt nylon af høj kvalitet (PA6). PA6 har god slid- og slagstyrke.

Varenr. M53170-3313P

Installationsinformation

Maks. faldhøjde	45 cm
Faldområde	17,3 m ²
Installationstid (timer)	5,6
Udgravningsmængde	0,15 m ³
Betonmængde	0,00 m ³
Forankringsdybde	42 cm
Fragtvægt	214 kg
Forankringsmuligheder	I jorden ✓ Overflade ✓

Garanti

EcoCore HDPE	Livstid
Galvaniseret stål	Livstid
HPL platforme	15 år
PE/PP komponenter	5 år
Garanterede reservedele	10 år



Bæredygtighedsdata

M531

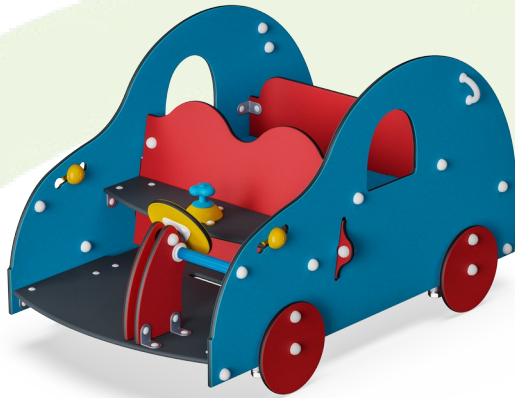

Vugge-til-port A1-A3	Total CO ₂ udledning	CO ₂ e/kg	Gen-anvendte materialer
	kg CO ₂ e	kg CO ₂ e/kg	%
M53170-3313P	223,84	1,60	55,59

Den overordnede ramme for disse faktorer er Environmental Product Declaration (EPD), som kvantificerer "miljøoplysninger om et produkts livscyklus og muliggør sammenligninger mellem produkter, der opfylder samme funktion" (ISO, 2006). Dette følger strukturen og anvender en livscyklusvurderingstilgang til hele produktfasen fra råvarer til fremstilling (A1-A3))

Lille Bil

M531

* Maks. faldhøjde | ** Samlet højde | *** Faldområde

* Maks. faldhøjde | ** Samlet højde

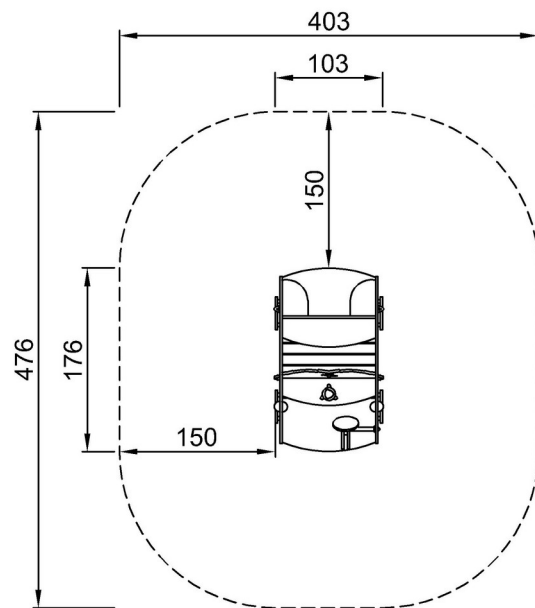

M53170P
*45cm
**98cm
***17.3m²



M53170P

[Klik for at se FRA OVEN](#)

[Klik for at se FRA SIDEN](#)