

Banco Jumbo

M240

KOMPAN
Let's play

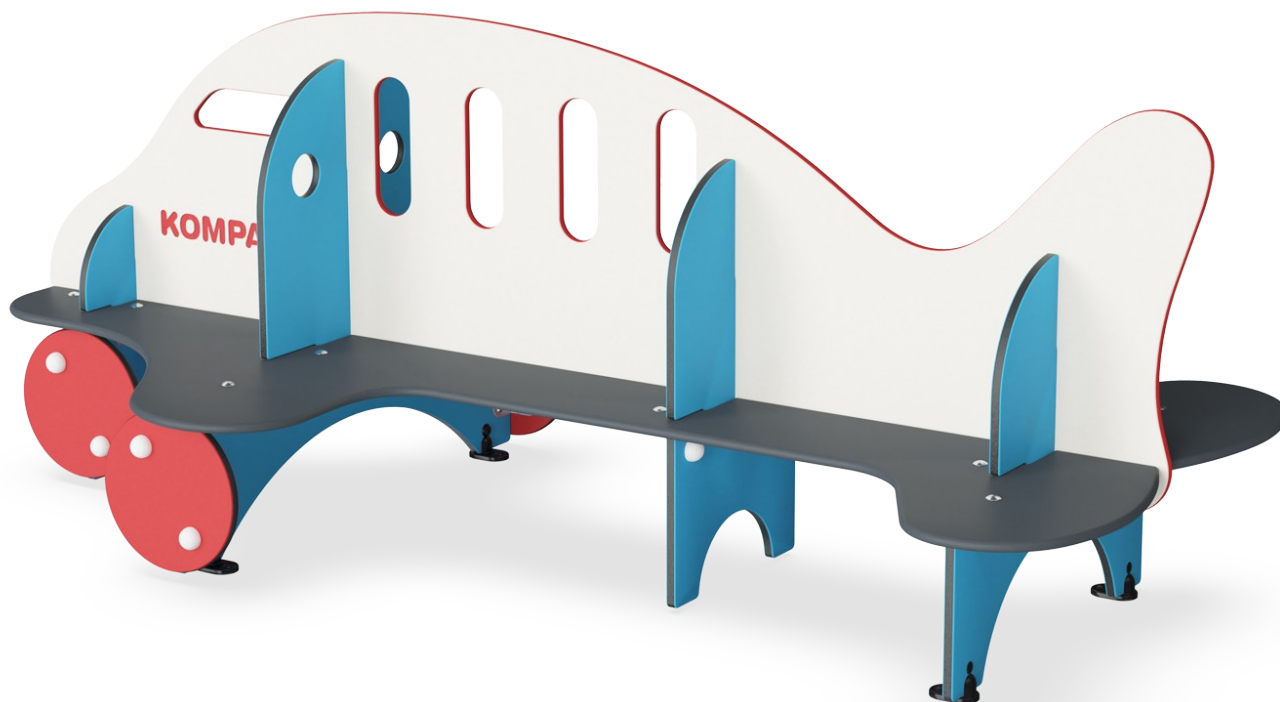

Número de artículo M24070-3218P

Información general del producto

Dimensiones LxAnch.xAl.	242x128x95 cm
Grupo de edad	6m+
Usuarios	6
Opciones de color	



¡Guau! El banco Jumbo es mucho más de lo que parece. Esta estructura lúdica apoya las habilidades socioemocionales y físicas de los niños pequeños. El diseño considerado ayuda a los niños a quedarse y jugar, lo que proporciona beneficios para el desarrollo y una gran diversión. Además de ser un lugar para sentarse solo o hablar con amigos, el Jumbo

fomentará las conversaciones sobre el tema de volar. Sentarse con amigos apoya el desarrollo socioemocional y las habilidades para la vida de la comunicación interpersonal. El juego temático imaginativo apoya el desarrollo cognitivo y las habilidades de pensamiento. Las ventanas del avión mejoran esto al brindarles a los niños la oportunidad de jugar al

escondite y otros juegos simples. Para los niños más pequeños, ponerse de pie ayuda al desarrollo físico.

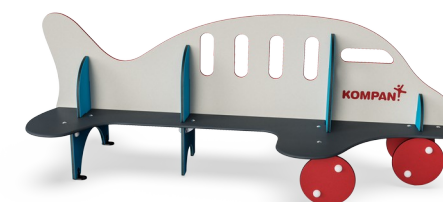

Banco Jumbo

M240

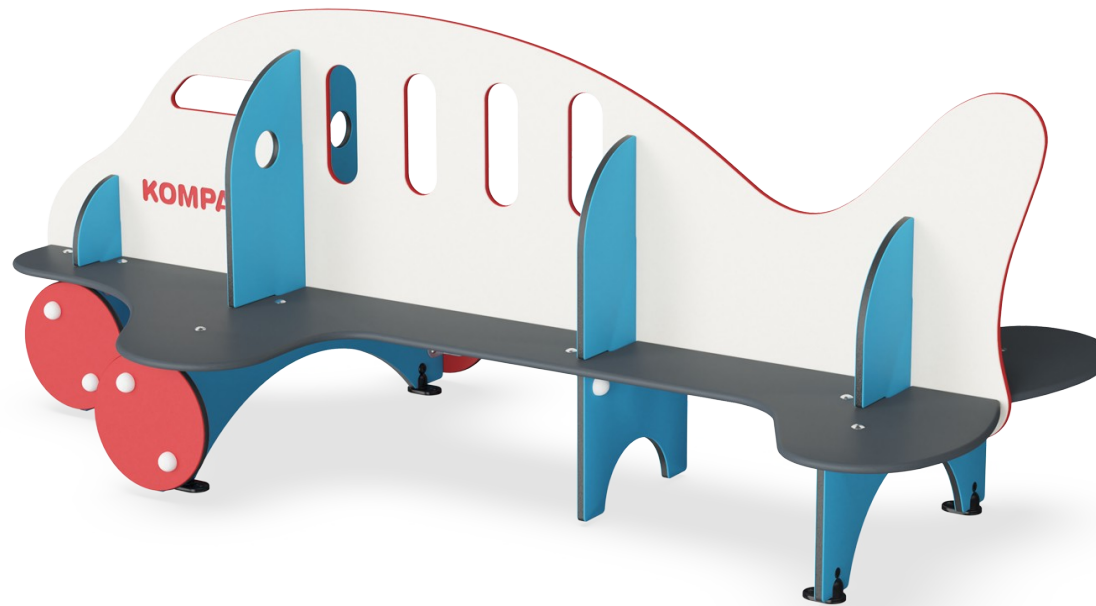

Temática

Cognitivo: sugiere un tema y apoya el juego dramático, que estimula los idiomas y las habilidades de comunicación.



Banco

Socio-emocional: reunirse, cooperar o tomarse un descanso del juego - todos entrenan habilidades sociales.

Banco Jumbo

M240



Paneles de material HDPE de 19 mm. Los paneles de HDPE son altamente durables y 100% reciclables después de su uso. Los paneles con centro negro tienen un núcleo de material 100% reciclado.



La zona de asientos está hecha de HPL con un grosor de 17,8 mm. KOMPAN HPL tiene una alta resistencia al desgaste para garantizar una larga vida útil en todos los climas.

Número de artículo M24070-3218P

Información de instalación

Altura máxima de caída	35 cm
Área de seguridad	19,0 m ²
Horas de instalación	4,4
Volumen de excavación	0,13 m ³
Volumen de hormigón	0,00 m ³
Profundidad de anclaje	32 cm
Peso del envío	166 kg
Opciones de anclaje	Enterrar ✓ Suelo duro ✓

Garantías

EcoCore HDPE	De por vida
Asiento de HPL	15 años
Piezas de repuesto garantizadas	10 años



Sustainability Data

M240

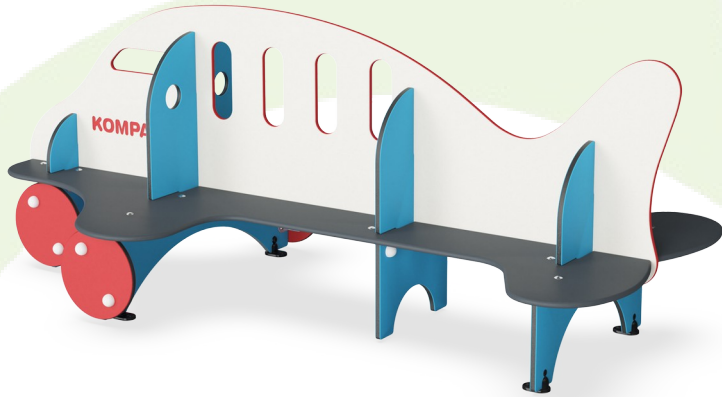

Cuna a puerta A1-A3	Emisión total CO ₂	CO ₂ e/kg	Materiales Reciclados
	kg de CO ₂ e	kg de CO ₂ e/kg	%
M24070-3218P	166,29	1,73	46,50

El marco general aplicado para estos factores es la Declaración Ambiental de Producto (EPD), que cuantifica "la información ambiental sobre el ciclo de vida de un producto y permite realizar comparaciones entre productos que cumplen la misma función" (ISO, 2006). Esto sigue la estructura y aplica un enfoque de evaluación del ciclo de vida a toda la etapa del producto, desde la materia prima hasta la fabricación (A1-A3))

Kompan A/S
C.F. Tietgens Boulevard 32C
DK-5220 Odense SØ
Denmark



Verification of CO₂ calculation of: Themed play systems



Data version no. 2023-10-05

The CO₂ calculation and data are in compliance with the principles of a carbon footprint impact according to the GHG protocol (Greenhouse Gas Protocol), Scope 3, cradle to gate related to all individual components in the product category: "Themed play systems" represented by item no.: MSC641100-3717P.

(Scope 3 emissions include emission sources in the upstream and downstream value chain).

Date: 30. October 2023 | Valid until: 30. October 2025

Verified by:

Julie Marie Vejsgaard Larsen, LCA & EPD Consultant

Verification based on report: Validation of CO₂ calculation of 9 categories of Kompan product line, version 1.0, prepared by: Bureau Veritas HSE, Denmark: Julie M. V. Larsen.

Publication date: 30. October 2023

By Bureau Veritas HSE
www.bureauveritas.dk
+45 7731 1000



Banco Jumbo

M240

* Altura Máx. de caída | ** Altura total | *** Área de seguridad

* Altura Máx. de caída | ** Altura total

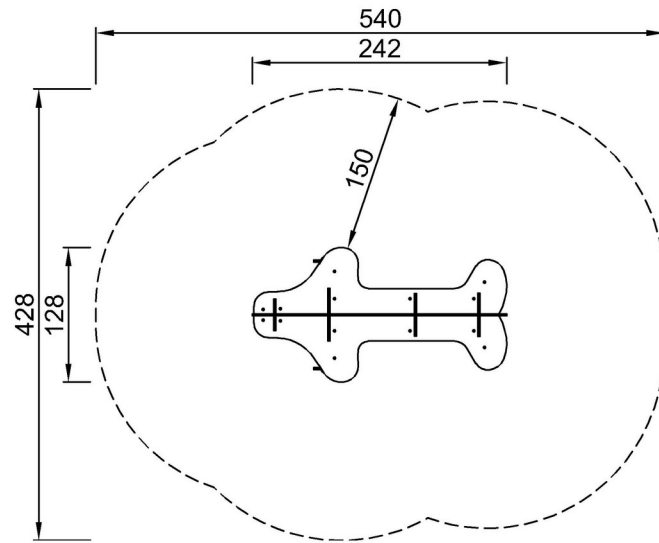

M24070P-xx18
*35cm
**95cm
***19m²

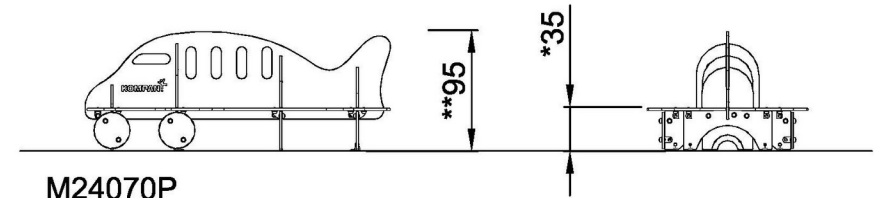

M24070P
1:100

[Haga clic para ver VISTA SUPERIOR](#)

[Haga clic para ver VISTA LATERAL](#)