

Magic Bush

MSC5407

KOMPAN
Let's play

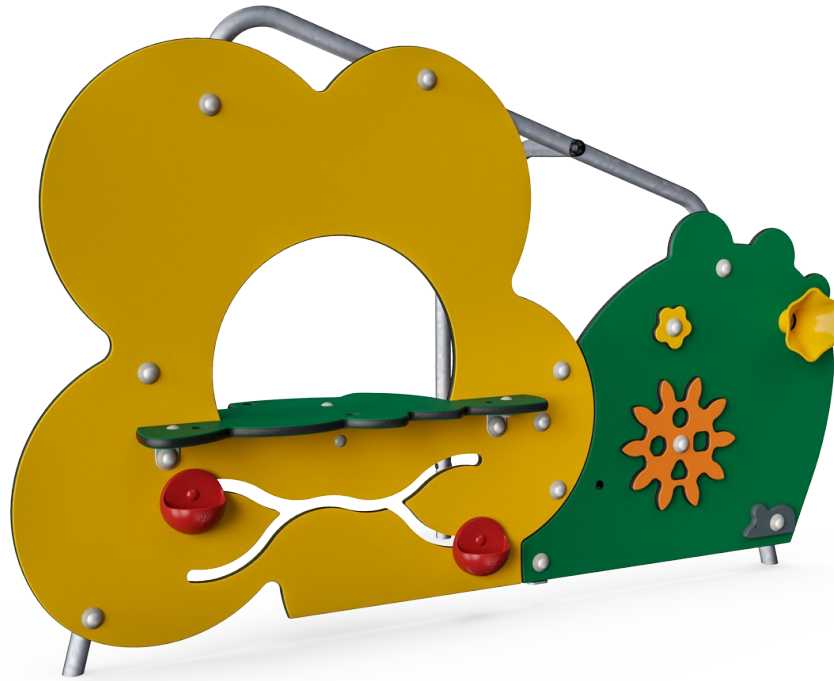

产品编号 MSC540700-3417P

产品信息概览

长宽高尺寸	186x87x120 cm
适用年龄段	6m+
容纳人数	4
颜色选择	

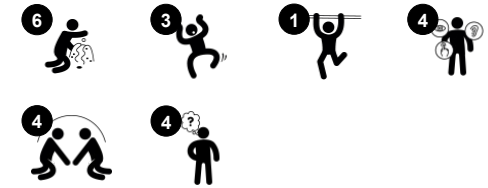

WOW! Magic Bush 中各种有趣的游戏方式立即吸引住了幼儿和他们的父母。精心的游戏设计能延长游戏时间，促进幼儿的各种能力发展。当幼儿可以摆弄物品，并发现自己的身体与游戏设备之间的因果关系时，他们的游戏时间会更长。这种游戏组合为幼儿提供了大量的游戏机会。沙勺、齿轮等都能提供不同类型的因果行为，让孩子们注意到并付诸行动。这有助于儿童在运动规

划的基础上发展逻辑思维，发展关键的基本能力。柜台和橱窗的设置鼓励社交游戏，甚至可能激发戏剧游戏，因为在孩子们的心目中，Magic Bush 可能就是一家花店。戏剧性游戏能够促进语言的发展。



Magic Bush

MSC5407



沙勺

身体素质：训练手眼协调和推拉动作。**社交情感：**由于具有双面性，因此孩子们可以合作，进行平行游戏。**认知能力：**逻辑思维：在沟槽中使用勺子或将材料从一个勺子转移到另一个勺子时，培养对因果关系的理解。**创造力：**移动勺子，创造新的勺子位置。

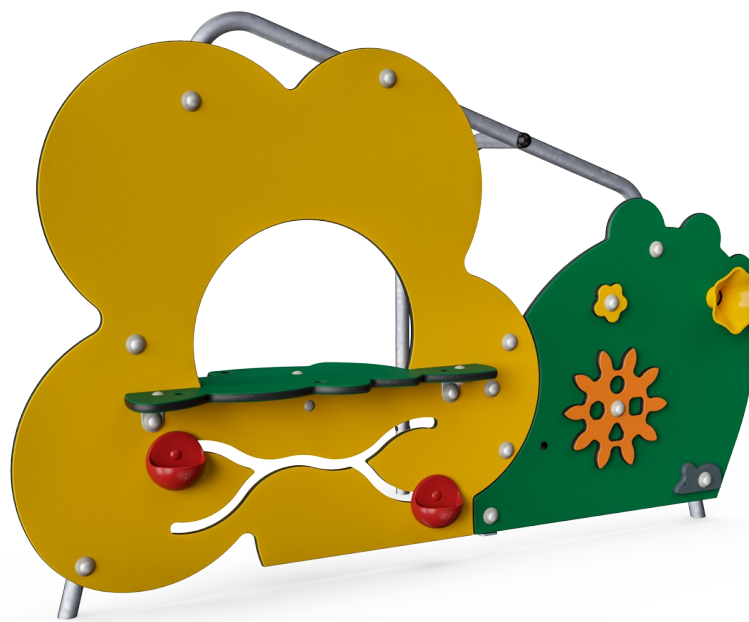

台板

社交情感：良好的聚会场所和空间。为双方的分享与合作创造了一个交流与合作的社交平台。



Megaphone

社交情感：培养沟通和轮流参与的能力。**认知能力：**音调的变换会唤起人们的好奇心，激发人们对因果关系的理解。



Gear wheel

社交情感：由于具有双面性，因此孩子们可以合作，进行平行游戏。

Magic Bush

MSC5407

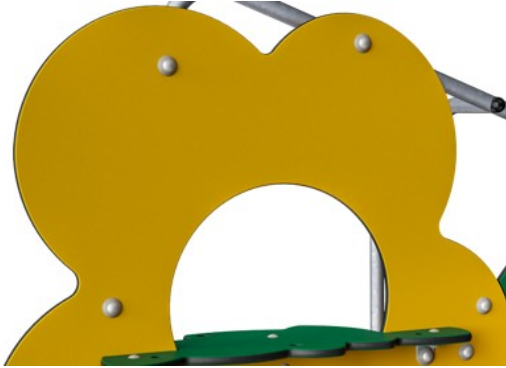

19 毫米 EcoCore™ 面板。EcoCore™ 是一种高度耐用、环保的材料，不仅在使用后可回收利用，而且还包含由 100 % 食品包装可循环材料制成的芯。



钢表面内外均采用无铅热镀锌镀层，户外耐蚀性高，维护成本低。



像游戏球这样的游戏活动是由注塑成型的高质量紫外线稳定尼龙（PA6）制成的。尼龙具有良好的耐磨性和冲击强度。

产品编号 MSC540700-3417P

安装信息

最大跌落高度	0 cm
安全面积	14.4 m ²
安装总时长	4.8
开挖量	0.16 m ³
混凝土使用量	0.00 m ³
标准入地深度	60 cm
运输重量	52 kg
固定选项	入地 ✓ 地表 ✓

质保信息

EcoCore HDPE	终身质保
镀锌钢结构	终身质保
活动部件	2 年
承保零部件	10 年



KOMPAN 环保系列产品采用终极环保材料设计，具有将二氧化碳排放当量系数降至最低的可能性。如 100% 消费后的海洋可循环材料制成的 EcoCore™ 面板。



Sustainability Data

MSC5407

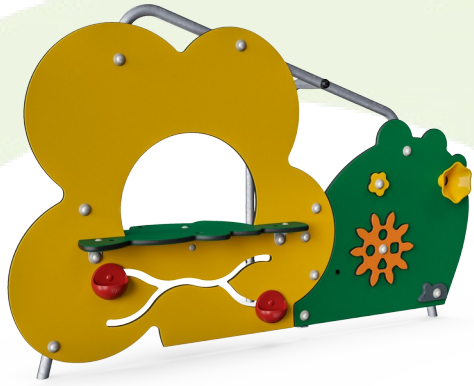

从原材料到成品

CO₂ 排放总量

kg CO₂e

CO₂ 排放量 / 千克

kg CO₂e/kg

回收的原料

%

MSC540700-3417P

90.62

1.82

72.54

这些因素采用的总体框架为环保产品声明 (EPD), 该声明可量化“产品生命周期的环保信息, 并对相同功能的产品进行对比” (ISO, 2006)。在遵循该框架的同时, 对从原材料到制造的整个产品阶段 (A1-A3) 应用生命周期评估法。

Kompan A/S

C.F. Tietgens Boulevard 32C
DK-5220 Odense SØ
Denmark



Verification of CO₂ calculation of: Themed play systems



Data version no. 2023-10-05

The CO₂ calculation and data are in compliance with the principles of a carbon footprint impact according to the GHG protocol (Greenhouse Gas Protocol), Scope 3, cradle to gate related to all individual components in the product category: "Themed play systems" represented by item no.: MSC641100-3717P.

(Scope 3 emissions include emission sources in the upstream and downstream value chain).

Date: 30. October 2023 | Valid until: 30. October 2025

Verified by:

Julie Marie Vejsgaard Larsen, LCA & EPD Consultant

Verification based on report: Validation of CO₂ calculation of 9 categories of Kompan product line, version 1.0, prepared by: Bureau Veritas HSE, Denmark: Julie M. V. Larsen.

Publication date: 30. October 2023

By Bureau Veritas HSE
www.bureauveritas.dk
+45 7731 1000



Magic Bush

MSC5407

最大跌落高度 | 总高度 | 安全区域

最大跌落高度 | 总高度

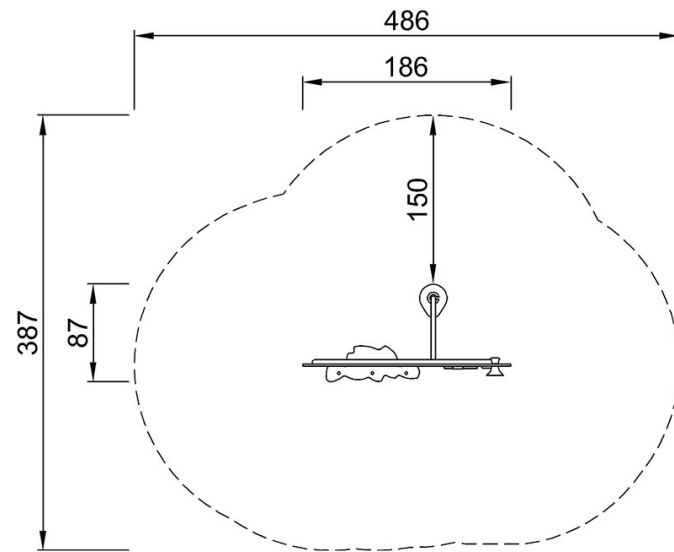

MSC540700P
**120cm
***14.4m²

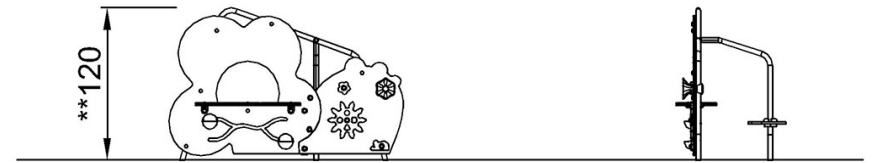

MSC540721

[点击查看俯视图](#)

[点击查看侧面图](#)