

Hammock



NRO815

KOMPANI
Let's play



Artikelnr. NRO815-1001

Generell produktinformation

Dimension LxWxH	415x106x165 cm
Åldersgrupp	3+
Kapacitet (användare)	2
Färgalternativ	 

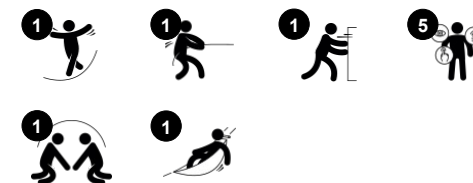

Barnen kan gunga i hängmattan försiktigt eller energiskt, sitta, lägga sig ner eller stå i hängmattan. En WOW-upplevelse där barn av alla förmågor kan njuta av sin potential för massor av social interaktion. Att knuffa och gunga vänner i hängmattan är superkul, men samtidigt tränar det också armstyrkan. Den gungande rörelsen tränar motoriska färdigheter

som känslan av balans och rymlighet. De gungande rörelserna tränar även barns förståelse för rytm. När man kombinerar dessa tre färdigheter hjälper detta att utveckla barns förmåga att röra sig säkert, till exempel när man ska bedöma trafikens avstånd och hastighet. Balans är också grundläggande för alla andra motoriska färdigheter och hjälper

barnets motoriska stabilitet: att förhindra fall och kunna sitta stilla under längre tidsperioder.



Hammock

NRO815

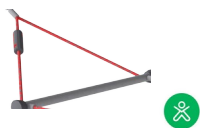

Dubbla rep

Fysisk: putta på eller dra andra. Att hålla i repen tränar armmuskler. Kan skjutas på från en rullstol.



Hängmatta

Fysisk: att gunga fram och tillbaka tränar sinne för balans och rumsuppfattning – viktiga egenskaper för att avgöra distans och navigera säkert runt i sin omgivning.
Socioemotionell: gunga och umgås med vänner. Förmåga att turas om tränas när barnen bestämmer vem som ska putta på och vem som ska gunga.

Hammock

NRO815



Alla Robinia-produkter från KOMPAN är tillverkade av robiniaträ från hållbara europeiska källor. På begäran kan de levereras som FSC®-certifierade (FSC® C004450).



Hängmattan är tillverkad av stålförstärkta, enkelflätade 16mm UV-stabiliserade PES-repsträngar. Polyester garnet är tillverkat av +95% postk-consumer återvunnet material och smälts induktivt på varje tråd. PES har hög hållfasthet med utmärkt motståndskraft mot nötning och UV-strålning. Repöglorna är sammanfogade med nylon (PA6)-kopplingar som ger en smidig och bekväm hängmatta.



Gungleden är tillverkade av rostfritt stål och rör sig över två axlar. Lagren är belagda med silikon för att göra fjädringen underhållsfri. Det finns ett roterande anti-twist fäste där repet är fastsatt för att säkerställa att hängmattan inte vecklas ihop.



Robiniastolparna kan monteras med träet direkt i marken eller med varmförzinkade stålfotar.

Artikelnr. NRO815-1001

Installationsinformation

Max. fallhöjd	100 cm
Säkerhetsområde	30,5 m ²
Total installationstid	2,8
Grävdjup (volym)	2,02 m ³
Betong (volym)	1,38 m ³
Stolpdjup (standard)	101 cm
Fraktvikt	137 kg
Förankring	Nedgrävning ✓

Information om garanti

EcoCore HDPE	Livstidsgaranti
Robiniaträ	15 år
Rep & nät	10 år
Reservdelar garanterade	10 år
Gungleder	5 år



Hållbarhetsdata

NRO815

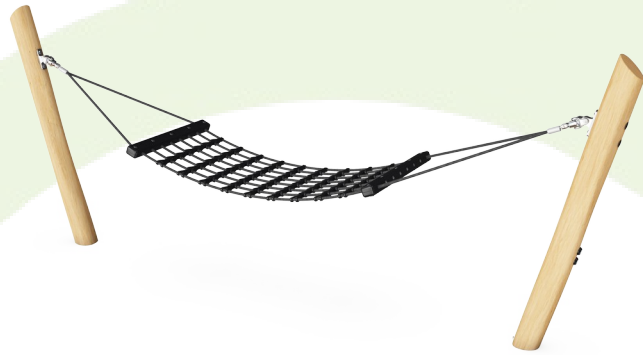

Cradle to Gate A1-A3	Totalt CO ₂ -utsläpp	CO ₂ e per kg	Återvunna material
	kg CO ₂ e	kg CO ₂ e/kg	%
NRO815-1001	117,20	1,08	3,35

Det övergripande ramverket som tillämpas för dessa faktorer är miljövarudeklarationen (EPD, Environmental Product Declaration), som kvantifierar "miljöinformation om produktens livscykel och möjliggör jämförelser av produkter som uppfyller samma funktion" (ISO, 2006). Denna struktur följer här och använder en livscykelanalys för hela produktstadiet från råmaterial till färdig produkt (A1-A3).

Kompan A/S

C.F. Tietgens Boulevard 32C
DK-5220 Odense SØ
Denmark



Verification of CO₂ calculation of: Nature play



Data version no. 2023-10-05

The CO₂ calculation and data are in compliance with the principles of a carbon footprint impact according to the GHG protocol (Greenhouse Gas Protocol), Scope 3, cradle to gate related to all individual components in the product category: "Nature play" represented by item no.: NRO409-0621.

(Scope 3 emissions include emission sources in the upstream and downstream value chain).

Date: 30. October 2023 | Valid until: 30. October 2025

Verified by:

Julie Marie Vejsgaard Larsen, LCA & EPD Consultant

Verification based on report: Validation of CO₂ calculation of 9 categories of Kompan product line, version 1.0, prepared by: Bureau Veritas HSE, Denmark: Julie M. V. Larsen.

Publication date: 30. October 2023

By Bureau Veritas HSE
www.bureauveritas.dk
+45 7731 1000



Hammock

NRO815

* Max fallhöjd | ** Totalhöjd | *** Säkerhetsyta

* Max fallhöjd | ** Totalhöjd

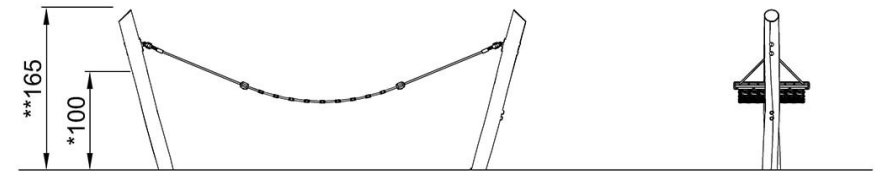
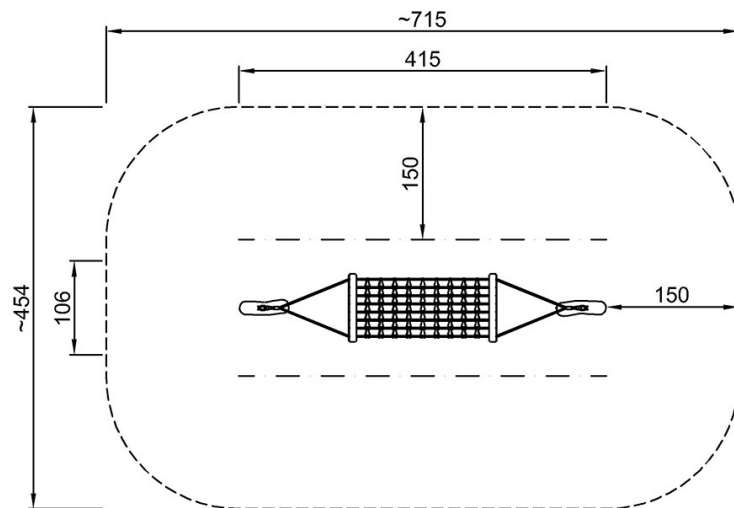

NRO815

[Klicka för att se TOP VIEW](#)

[Klicka för att se SIDE VIEW](#)