

Lekeskallene

CRP201101

KOMPAN
Let's play



Produktnummer CRP201101-0901

Produktinformasjon

Mål LxBxH	202x146x122 cm
Aldersgruppe	2+
Antall brukere	5
Fargevalg	  



Kom og lek og bli værende! De innbydende lekeskallene med sine avrundede former og nivåer innbyr til morsom og variert lek: Klatre opp, kripe under og sette seg ned i ulike høyder, alene eller sammen med venner. De lekne bevegelsesmulighetene på en oversiktlig plass tiltrekker og fascinerer små barn igjen og igjen. De parallelle lekemulighetene, gjentatte

bevegelser og ruter med venner, gjør underverker for de sosiale ferdighetene. I tillegg til å være en morsom lek, trener klatring over og under viktige motoriske ferdigheter som krysskoordinasjon, noe som er grunnleggende for leseferdigheter. Ved å bevege kroppen over, under, høyere og lavere får man en forståelse av rom, former og mål

som er grunnleggende for å bli fortrolig med matematikk.



Lekeskallene

CRP201101



Stablet lekeskaller

Fysisk: ved å balansere på lekeskallene og gå fra den ene til den andre på tvers av rørene trenes krysskoordinasjon og balansesans, noe som er bra for kropps- og holdningskontrollen. **Sosioemosjonell:** møte og kommunisere i mindre eller større grupper, et mulig sted å trekke seg tilbake fra krevende fysisk lek.

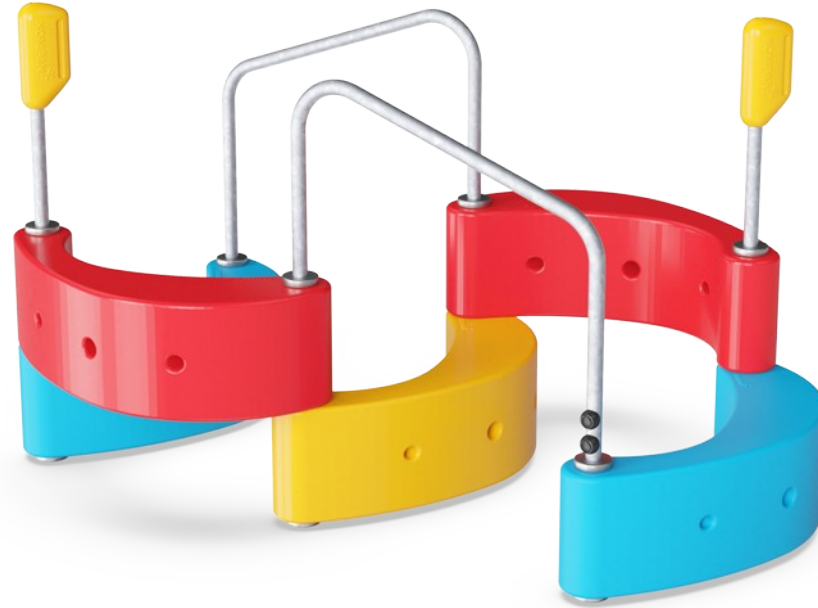

Lekeskallene

CRP201101

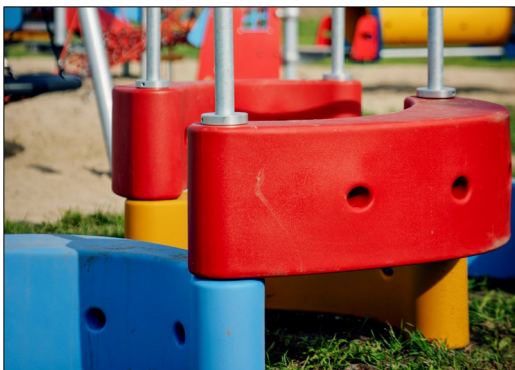

De store komponentene er laget av 100 % resirkulerbar polyetylen, som består av 33 % gjenbruksmaterialer. Støpt i ett stykke med minimum 5 mm veggtykkelse for å sikre høy holdbarhet i all slags vær.



Ståloverflatene er varmgalvanisert på innsiden og utsiden med blyfri sink. Galvaniseringen har utmerket korrosjonsmotstand i utendørse miljøer og krever lite vedlikehold.



Stolpetopp laget av 100 % resirkulerbar PE som består av 33 % gjenbruksmaterialer. Støpt i ett stykke med en veggtykkelse på minst 4 mm for å sikre høy holdbarhet i alle slags klimaer.

Produktnummer CRP201101-0901

Monteringsinformasjon

Maksimal fallhøyde	62 cm
Sikkerhetszone	17,8 m ²
Total monterings tid	2,7
Utgraving	0,49 m ³
Betong	0,00 m ³
Forankringsdybde (standard)	90 cm
Forsendingsvekt	103 kg
Forankring	In-ground ✓

Garanti

Hule PE deler	10 år
Galvanisert stål	Livstids
Garantert reservedeler	10 år

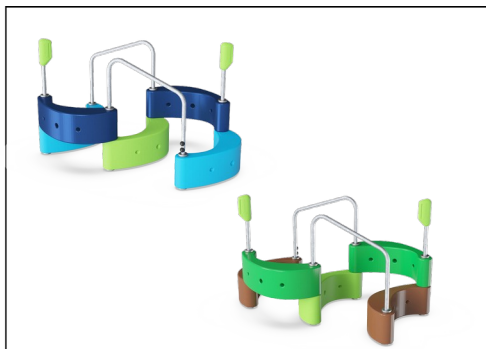

Produktet er designet i tre forskjellige standardfargekombinasjoner: Rød og lyseblå, Lyseblå og kalkgrønn, Grønn og kalkgrønn. Oppsettene av lekestrukturene kan tilpasses gjennom KOMPAN Variant Team.



Lekeskallene kan enten brukes alene eller integreres med Monkey Trails Mini fra Corocord-serien.

EN
1176
compliant

Grønn data

CRP201101

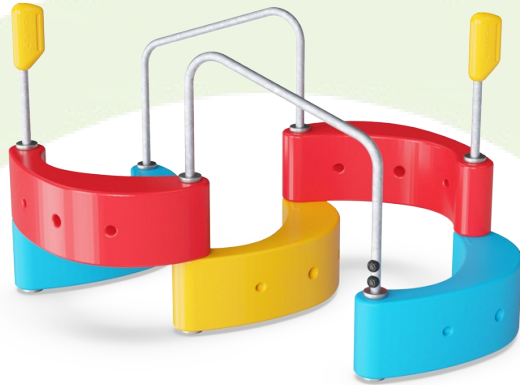

Krybbe til port A1-A3

Totalt CO ₂ -utslipp	CO ₂ -ekvivalent per kg	Resirkuler te materialer	
kg CO ₂ -ekvivalent	kg CO ₂ -ekvivalent/kg	%	
CRP201101-0901	194,02	2,60	41,40

Det overordnede rammeverket for disse faktorene er miljødeklarasjonen EPD (Environmental Product Declaration), som kvantifiserer «miljøinformasjon om produktets livssyklus og muliggjør sammenligninger mellom produkter som oppfyller samme funksjon» (ISO, 2006). Dette følger strukturen og anvender en livssyklusanalyse for hele produksjonsstadiet fra råvare til ferdig produksjon (A1-A3).

Kompan A/S
C.F. Tietgens Boulevard 32C
DK-5220 Odense SØ
Denmark



Verification of CO₂ calculation of: Corocord



Data version no. 2023-10-05

The CO₂ calculation and data are in compliance with the principles of a carbon footprint impact according to the GHG protocol (Greenhouse Gas Protocol), Scope 3, cradle to gate related to all individual components in the product category: "Corocord" represented by item no.: COR314011-1101.

(Scope 3 emissions include emission sources in the upstream and downstream value chain).

Date: 30. October 2023 | Valid until: 30. October 2025

Verified by:

Julie Marie Vejsgaard Larsen, LCA & EPD Consultant

Verification based on report: Validation of CO₂ calculation of 9 categories of Kompan product line, version 1.0, prepared by: Bureau Veritas HSE, Denmark: Julie M. V. Larsen.

Publication date: 30. October 2023

By Bureau Veritas HSE
www.bureauveritas.dk
+45 7731 1000



Lekeskallene

CRP201101

* Maks fallhøyde | ** Total høyde | *** Sikkerhetssone

* Maks fallhøyde | ** Total høyde

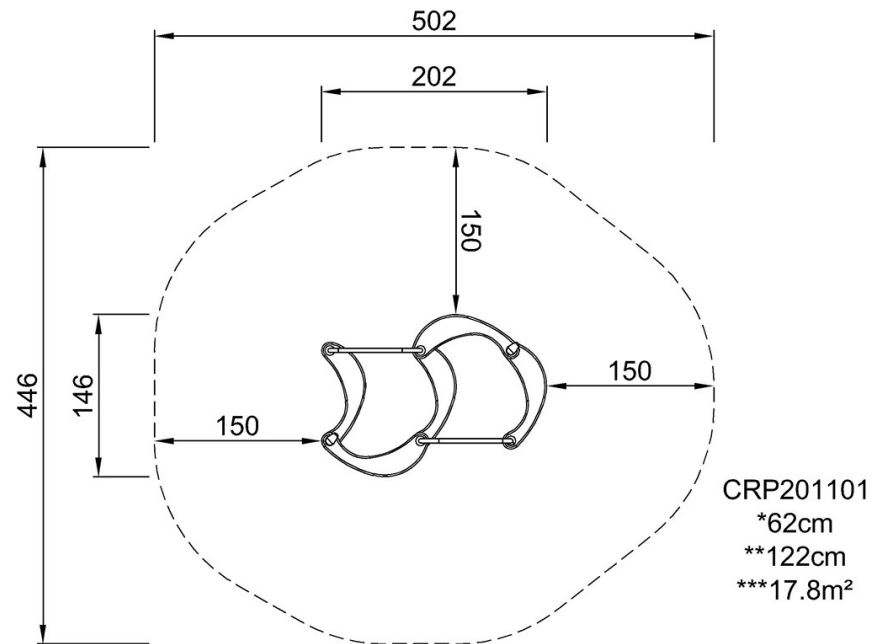

[Klikk for å se TOP VIEW](#)

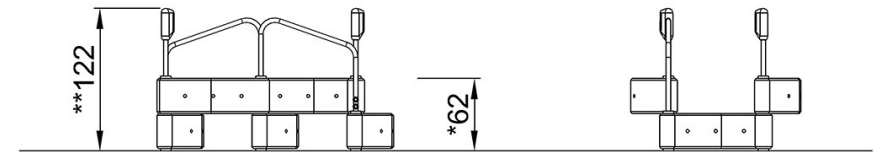

CRP201101

[Klikk for å se SIDE VIEW](#)