

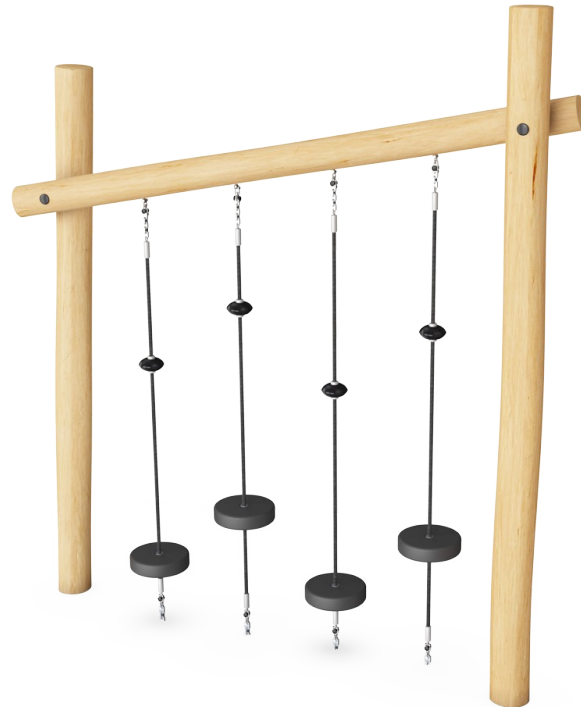

Robinia obstacle element - balanceerschijven

NRO817

KOMPAN
Let's play



Item nummer NRO817-1001	
Algemene Product Informatie	
Afmetingen LxBxH	229x50x260 cm
Leeftijdsgroep	4+
Speelcapaciteit	2
Kleuropties	 

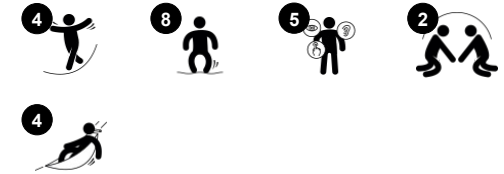

De balanceerschijven zijn prachtige klim-, en ontmoetingstouwen die kinderen herhaaldelijk zullen willen uitproberen. Kinderen houden van het responsieve spel, de touwen bewegen wanneer ze beklommen en in evenwicht gebracht worden. Ze balanceren over de vier touwen van het speelelement en trainen daarbij hun evenwicht en proprioceptie. Evenwicht en proprioceptie zijn van

fundamenteel belang om het lichaam zelfverzekerd in zijn omgeving te manoeuvreren. Dit is bijvoorbeeld belangrijk bij het veilig navigeren door het verkeer, maar het speelt ook een belangrijke rol voor het zelfvertrouwen van kinderen. Samen met vriendjes en vriendinnetjes over de touwen klimmen moedigt kinderen ook aan om te leren hoe ze om de beurt kunnen spelen. Dit zijn

belangrijke sociaal-emotionele vaardigheden die de basis vormen voor het vermogen om vriendschap te sluiten en om te gaan met leeftijdsgenootjes. De natuurlijke materialen en de vormgeving van Robinia speeltoestellen sluiten naadloos aan bij iedere omgeving. KOMPAN Robinia is ook verkrijgbaar in FSC® gecertificeerd (FSC® C004450) Robinia hout.

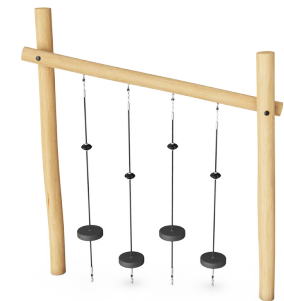

Robinia obstacle element - balanceerschijven

NRO817



Alle Organic Robinia-producten van KOMPAN zijn gemaakt van Robinia-hout uit duurzame Europese bronnen. Op verzoek kan het worden geleverd met FSC® certificaat (FSC® C004450).



Volledig gekleurde EPDM-rubberzittingen met een glad oppervlak. De zittingen zijn gegoten op een thermisch verzinkte stalen inleg die zorgt voor een duurzame bevestiging aan het touw.



Netten en kabels zijn gemaakt van UV-bestendig PA met interne staalkabelversterking. De kabel is behandeld om een sterke verbinding te creëren tussen staal en kabel, wat leidt tot een goede slijtvastheid.

Item nummer NRO817-1001

Installatie informatie

Max. valhoogte	58 cm
Veiligheidszone	15,6 m ²
Totale installatietijd	4,5
Graafwerk (vol.)	0,78 m ³
Benodigd beton	0,06 m ³
Verankeringsdiepte	100 cm
Verzendingsgewicht	209 kg
Verankeringsopties	In-ground ✓

Garantie informatie

EPDM-onderdelen	2 jaar
Robinia hout	15 jaar
Touwen en netten	10 jaar
Gegarandeerde reserveonderdelen	10 jaar



Het Robinia hout kan worden geleverd als onbehandeld ruw hout of behandeld met transparant pigment dat de nerf en gouden kleur van het hout behoudt.



Sustainability Data

NRO817

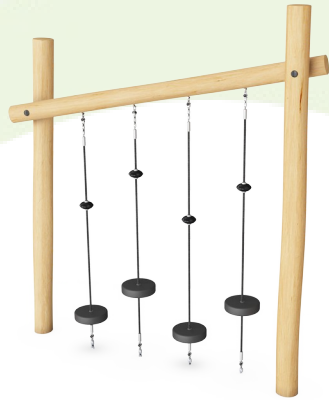

Cradle to Gate A1-A3	Total CO ₂ emission	CO ₂ e/kg	Recycled materials
	kg CO ₂ e	kg CO ₂ e/kg	%
NRO817-1001	87,77	0,52	4,46

The overall framework applied for these factors is the Environmental Product Declaration (EPD), which quantifies "environmental information on the life cycle of a product and enable comparisons between products fulfilling the same function" (ISO, 2006). This follows the structure and applies a Life-Cycle Assessment approach to the entire Product stage from raw material through manufacturing (A1-A3))

Kompan A/S
 C.F. Tietgens Boulevard 32C
 DK-5220 Odense SØ
 Denmark



Verification of CO₂ calculation of: Nature play



Data version no. 2023-10-05

The CO₂ calculation and data are in compliance with the principles of a carbon footprint impact according to the GHG protocol (Greenhouse Gas Protocol), Scope 3, cradle to gate related to all individual components in the product category: "Nature play" represented by item no.: NRO409-0621.

(Scope 3 emissions include emission sources in the upstream and downstream value chain).

Date: 30. October 2023 | Valid until: 30. October 2025

Verified by:

Julie Marie Vejsgaard Larsen, LCA & EPD Consultant

Verification based on report: Validation of CO₂ calculation of 9 categories of Kompan product line, version 1.0, prepared by: Bureau Veritas HSE, Denmark: Julie M. V. Larsen.

Publication date: 30. October 2023

By Bureau Veritas HSE
 www.bureauveritas.dk
 +45 7731 1000



Robinia obstacle element - balanceerschijven

NRO817

Max. valhoogte | Totale Hoogte | Veiligheidszone

Max. valhoogte | Totale Hoogte

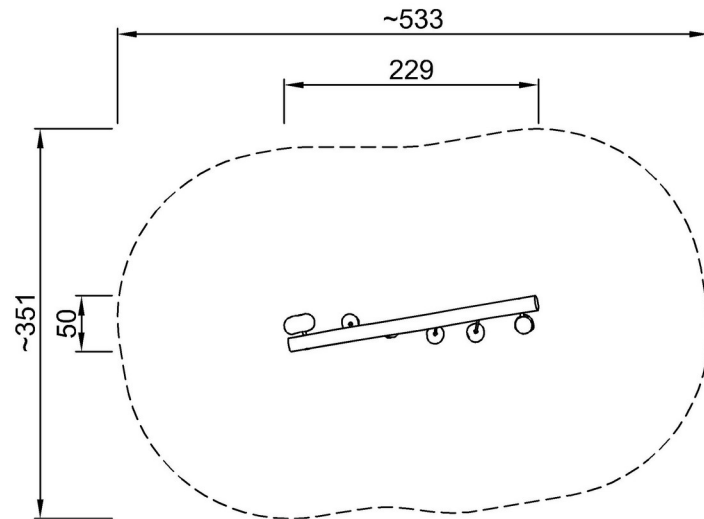

NRO817
*58cm
**260cm
***~15.6m²

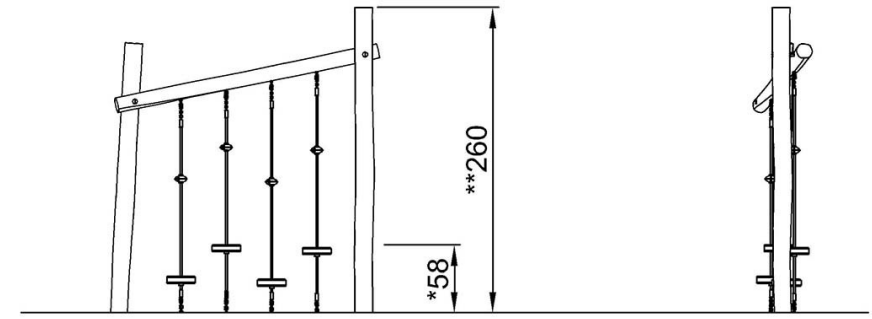

NRO817

[Bekijk BOVENAANZICHT](#)

[Bekijk ZIJAAANZICHT](#)