

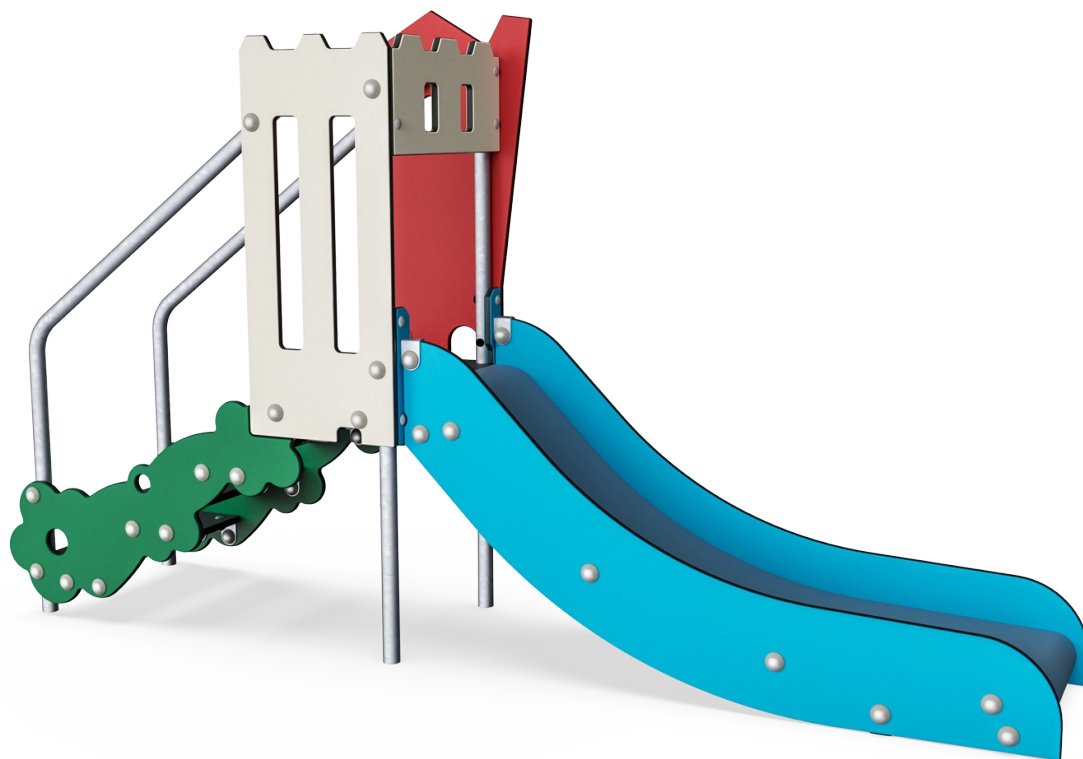

Domowa Zjeżdżalnia

MSC5402

KOMPANI
Let's play



Zjeżdżanie stymuluje poczucie przestrzeni i balansu dziecka. Zjeżdżanie jest dla dzielnych dzieci. Oddanie swojego ciała pod kontrolę grawitacji wymaga odwagi! Wejście na zjeżdżalnię to trzy niskie schody, które są łatwo dostępne.

Nr produktu MSC540201-3417P	
Ogólne Informacje o Produkcie	
Wymiary DxSzxW	244x55x142 cm
Grupa wiekowa	1+
Max. Ilość Osób	2
Dostępne kolory	

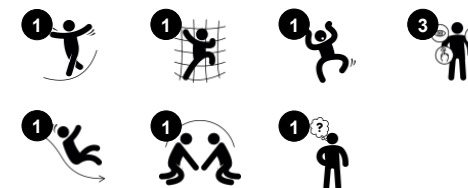

Domowa Zjeżdżalnia

MSC5402



Zjeżdżalnia

Fizyczne: zjeżdżanie rozwija świadomość przestrzenną i poczucie równowagi. Co więcej, mięśnie tułowia są trenowane podczas jazdy w pozycji wyprostowanej. **Społeczno-Emocjonalne:** empatia stymulowana przez rotację. **Poznawcze:** małe dzieci rozwijają swoje zrozumienie przestrzeni, prędkości i odległości podczas szybkiego zjeżdżania.



Motyw

Poznawcze: sugeruje temat i wspiera zabawę w tworzenie historii, która stymuluje umiejętności językowe i komunikacyjne.



Schody

Fizyczne: wspinanie się po schodach wspiera zarówno koordynację krzyżową jak i mięśnie ramion oraz nóg. **Społeczno-Emocjonalne:** miejsce na aktywny odpoczynek lub dla dorosłych opiekunów.

Domowa Zjeżdżalnia

MSC5402

KOMPAN
Let's play



Panele wykonane są z 19mm EcoCore™. EcoCore™ to niezwykle wytrzymały materiał, przyjazny środowisku, który nie tylko może być poddany procesowi recyklingu, ale również jego podstawa wykonana jest w 95% z materiałów pokonsumenckich wykonanych z zużytych opakowań po żywności.



Powierzchnie stalowe są ocynkowane ogniowo wewnątrz i na zewnątrz cynkiem bezołowiowym. Ocynkowanie ma doskonałą odporność na korozję w środowisku zewnętrznym i wymaga niewielkiej konserwacji.



Stopnie wykonane są z Laminatu Wysokociśnieniowego (HPL) o grubości 17,8mm. Są odporne na ścieranie oraz posiadają wyjątkową powierzchnie antypoślizgową KOMPAN.

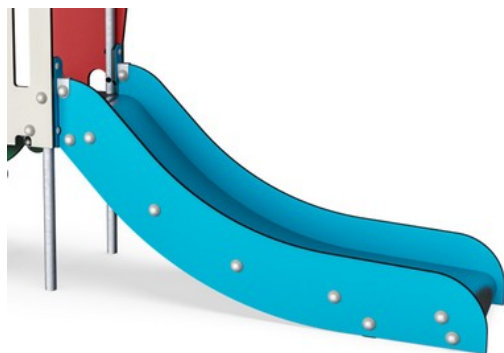

Zjeżdżalnie dostępna jest w różnych opcjach materiałowych: prosta zjeżdżalnia z formowanego PE lub stalowa zjeżdżalnia t=2mm, gdzie boki wykonane są z EcoCore™.

Nr produktu MSC540201-3417P

Informacje Dotyczące Instalacji

Max. wysokość upadku	100 cm
Strefa bezpieczeństwa	15,6 m ²
Czas instalacji	6,6
Objętość wykopu	0,17 m ³
Objętość betonu	0,00 m ³
Głębokość podstawy (standardowa)	60 cm
Waga przesyłki	134 kg
Opcje kotwienia	W ziemi ✓ Powierzchnia ✓

Informacje o Gwarancji

EcoCore HDPE	Dożywotnia
Galw. Stal	Dożywotnia
Zjeżdżalnia z PE	10 lat
Części Zapasowe	10 lat



Dane Dotyczące Zrównoważonego Rozwoju

MSC5402

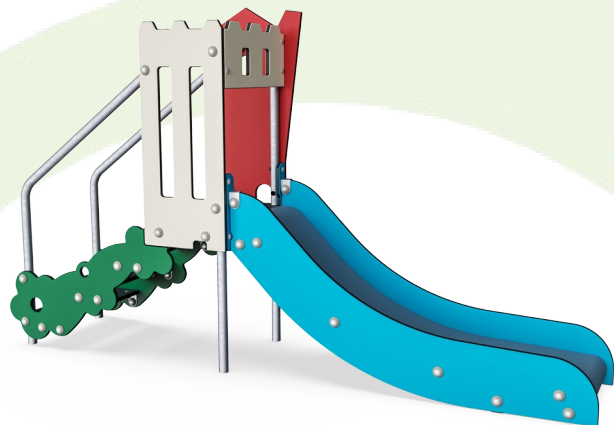

Od wydobycia surowców do opuszczenia wytwórni A1–A3

Całkowita emisja CO₂

CO₂e na kg produktu

Materiały pochodzące z recyklingu

kg CO₂e

kg CO₂e/kg

%

MSC540201-3417P

164,84

2,06

57,06

Ogólne ramy stosowane dla tych czynników to Środowiskowa Deklaracja Produktu (EPD), która określa ilościowo "informacje środowiskowe dotyczące cyklu życia produktu i umożliwia porównywanie produktów spełniających tę samą funkcję" (ISO, 2006). W niniejszym dokumencie przyjęto strukturę i zastosowano podejście oceny cyklu życia w odniesieniu do całego etapu produktu, od surowców po produkcję (A1-A3).

Kompan A/S

C.F. Tietgens Boulevard 32C
DK-5220 Odense SØ
Denmark

Validation of CO₂ calculation method
BUREAU VERITAS
HSE Denmark A/S



Verification of CO₂ calculation of: Themed play systems

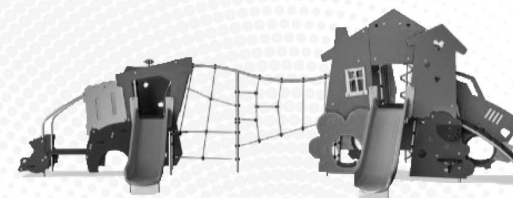

Data version no. 2023-10-05

The CO₂ calculation and data are in compliance with the principles of a carbon footprint impact according to the GHG protocol (Greenhouse Gas Protocol), Scope 3, cradle to gate related to all individual components in the product category: "Themed play systems" represented by item no.: MSC641100-3717P.

(Scope 3 emissions include emission sources in the upstream and downstream value chain).

Date: 30. October 2023 | Valid until: 30. October 2025

Verified by:

Julie Marie Vejsgaard Larsen, LCA & EPD Consultant

Verification based on report: Validation of CO₂ calculation of 9 categories of Kompan product line, version 1.0, prepared by: Bureau Veritas HSE, Denmark: Julie M. V. Larsen.

Publication date: 30. October 2023

By Bureau Veritas HSE
www.bureauveritas.dk
+45 7731 1000



Domowa Zjeżdżalnia

MSC5402

KOMPANI
Let's play

* Max Wys. Upadku | ** Wysokość | *** Strefa Bezpieczeństwa

* Max Wys. Upadku | ** Max Wysokość

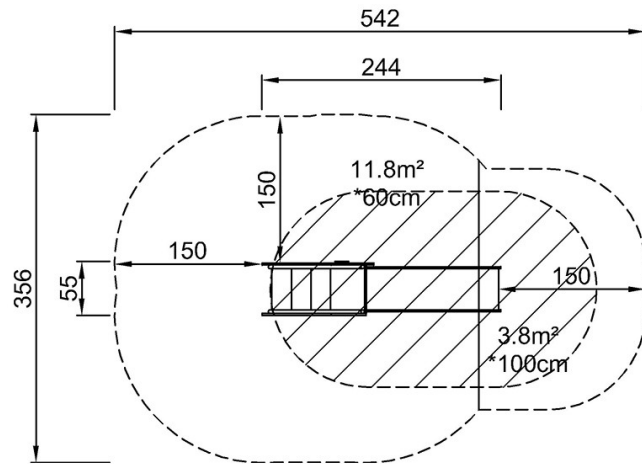

MSC540201P
*100cm
**142cm
***15.6m²

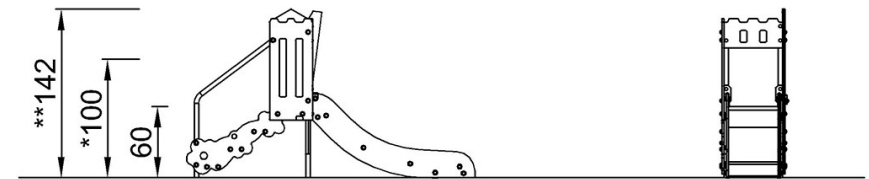

MSC540201

[Kliknij, aby zobaczyć RZUT Z GÓRY](#)

[Kliknij, aby zobaczyć RZUT BOCZNY](#)