

# Observer

NAT526

**KOMPANI**  
Let's play



Varenr. NAT526-0912

## Generel produktinformation

Dimensioner LxBxH	467x439x267 cm
Alder	4+
Antal brugere	14
Farvemuligheder	●

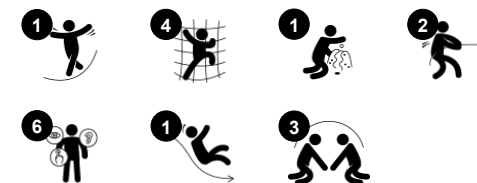

Observer er en sjov legestruktur for børn i skolealderen. Når de klatrer op til udkigstårnet udfordres både balance, styrke og krydskoordination. Klatrenettet er et utroligt populært legeelement som tiltrækker og udfordrer dem på en helt ny måde. Men der er også en lang række andre klatreudfordringer for de eventyrlystne.

# Observer

NAT526



## Rat

**Kognitive evner:** det manipulerende rat inviterer til dramatisk leg, der understøtter sprog- og kommunikationsevner.



## Åbne trapper

**Fysiske evner:** her udvikles og trænes krydsordination, rumlig bevidsthed samt benmuskler når man går op ad trapperne.



## Dråbeformet håndtag

**Fysiske evner:** udvikler overkropsmuskler, når børn hæver sig op eller hænger med armene.

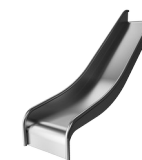

## Rutsjebane

**Fysiske evner:** her udvikles balance og rumlig bevidsthed, som børn rutsjer. Desuden styrkes muskler, når børn sidder op og rutsjer. **Social-emotionelle evner:** stimulerer empati ved skiftevis turtagning



## Klatretet

**Fysiske evner:** børn udvikler koordination på tværs af kroppen og muskelstyrke. Nettets asymmetri udfordrer børnene til at klatre og kravle igennem. **Social-emotionelle evner:** de store masker tillader børn at sidde sammen og dele.

# Observer

NAT526

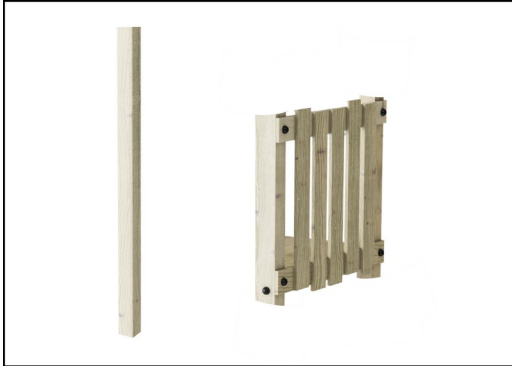

Stolper og plader er fremstillet af bæredygtigt europæisk fyrretræ. Træet er trykimpregneret klasse 3 med Tanalith E3475 i overensstemmelse med EN335 (tilsvarende NTR klasse AB). Stoler og plader kan leveres FSC®-certificeret (FSC® C004450) ved forespørgelse.



Paneler af 19 mm EcoCore™. EcoCore™ er et meget holdbart materiale, som ikke kun kan genbruges efter brug, men som også består af materiale, der er produceret af +95 % genanvendt materiale fra fødevareremballageaffald.

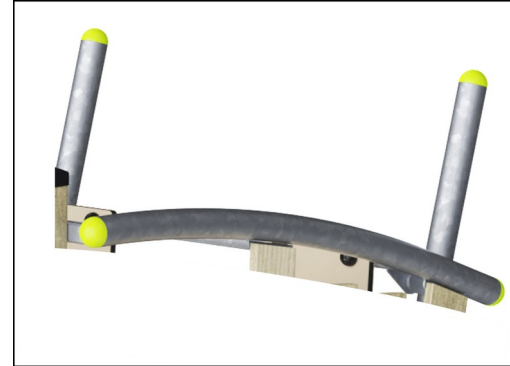

Ståloverfladerne er varmgalvaniseret indvendigt og udvendigt med blyfri zink. Galvaniseringen har fremragende korrosionsbestandighed i udendørs miljøer og kræver lav vedligeholdelse.



Corocord-reb af UV-stabiliserede PES-rebtråde med indvendig stålkabelforstærkning. Polyester garnet er fremstillet af +95 % genbrugsmaterialer og smeltes induktivt på hver tråd. PES har høj styrke med fremragende modstandsdygtighed over for slid og UV-stråling. Rebløkkerne er samlet med aluminiumsbeslag.

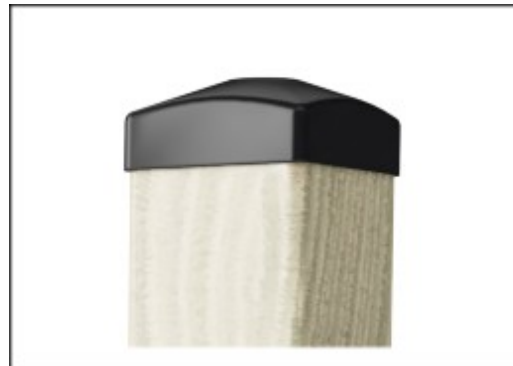

Stolpehattene er fremstillet af formstøbt nylon (PA6) af høj kvalitet. PA6 er utroligt holdbart samt UV-stabiliseret. Stolpehattene beskytter lodrette stolper og sikrer en lang levetid.



Rutschebanen er lavet af kombineret EcoCore sider og rustfrit stålplade t = 2mm.

Varenr. NAT526-0912

## Installationsinformation

Maks. faldhøjde	232 cm
Faldområde	36,0 m <sup>2</sup>
Installationstid (timer)	16,1
Udgravningsmængde	1,36 m <sup>3</sup>
Betonmængde	0,24 m <sup>3</sup>
Forankringsdybde	92 cm
Fragtvægt	454 kg
Forankringsmuligheder	I jorden ✓ Overflade ✓

## Garanti

EcoCore HDPE	Livstid
Galvaniseret stål	Livstid
Fyrretræ	10 år
Reb & net	10 år
Garanterede reservedele	10 år



# Bæredygtighedsdata

NAT526



Vugge-til-port A1-A3	Total CO <sub>2</sub> udledning	CO <sub>2</sub> e/kg	Gen-anvendte materialer
	kg CO <sub>2</sub> e	kg CO <sub>2</sub> e/kg	%
NAT526-0912	641,10	1,67	38,41

Den overordnede ramme for disse faktorer er Environmental Product Declaration (EPD), som kvantificerer "miljøoplysninger om et produkts livscyklus og muliggør sammenligninger mellem produkter, der opfylder samme funktion" (ISO, 2006). Dette følger strukturen og anvender en livscyklusvurderingstilgang til hele produktfasen fra råvarer til fremstilling (A1-A3))

## Kompan A/S

C.F. Tietgens Boulevard 32C  
DK-5220 Odense SØ  
Denmark



## Verification of CO<sub>2</sub> calculation of: Nature play



Data version no. 2023-10-05

The CO<sub>2</sub> calculation and data are in compliance with the principles of a carbon footprint impact according to the GHG protocol (Greenhouse Gas Protocol), Scope 3, cradle to gate related to all individual components in the product category: "Nature play" represented by item no.: NRO409-0621.

(Scope 3 emissions include emission sources in the upstream and downstream value chain).

**Date: 30. October 2023 | Valid until: 30. October 2025**

Verified by:

Julie Marie Vejsgaard Larsen, LCA & EPD Consultant

Verification based on report: Validation of CO<sub>2</sub> calculation of 9 categories of Kompan product line, version 1.0, prepared by: Bureau Veritas HSE, Denmark: Julie M. V. Larsen.

**Publication date: 30. October 2023**

By Bureau Veritas HSE  
www.bureauveritas.dk  
+45 7731 1000



# Observer

NAT526

\* Maks. faldhøjde | \*\* Samlet højde | \*\*\* Faldområde

\* Maks. faldhøjde | \*\* Samlet højde

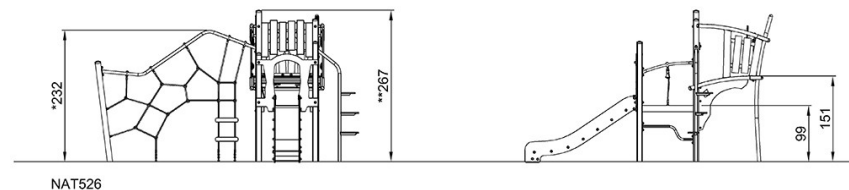
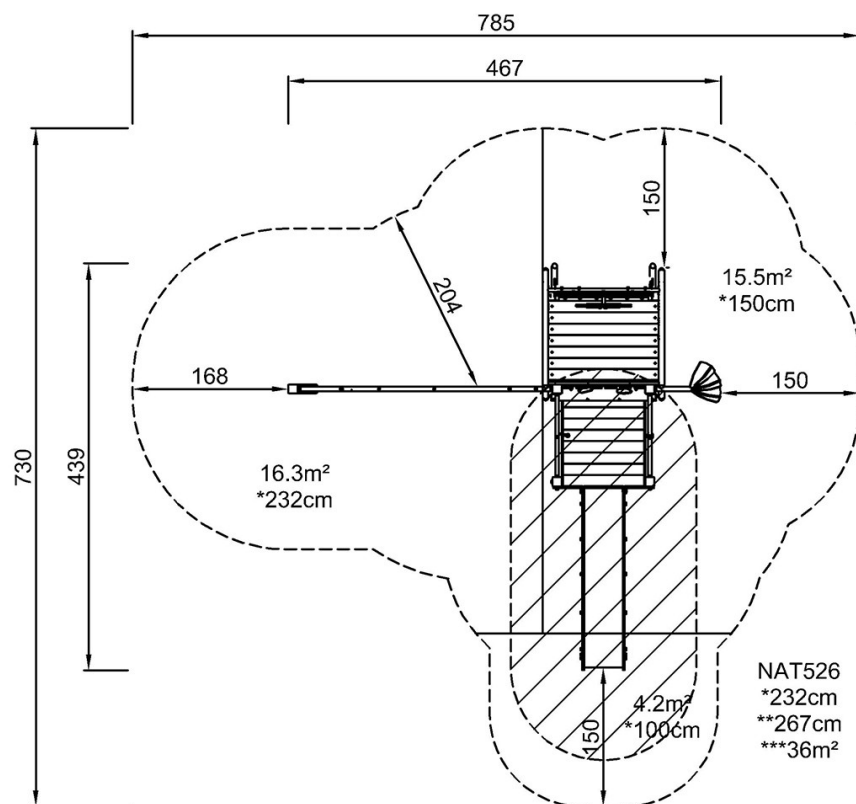

[Klik for at se FRA OVEN](#)

[Klik for at se FRA SIDEN](#)