

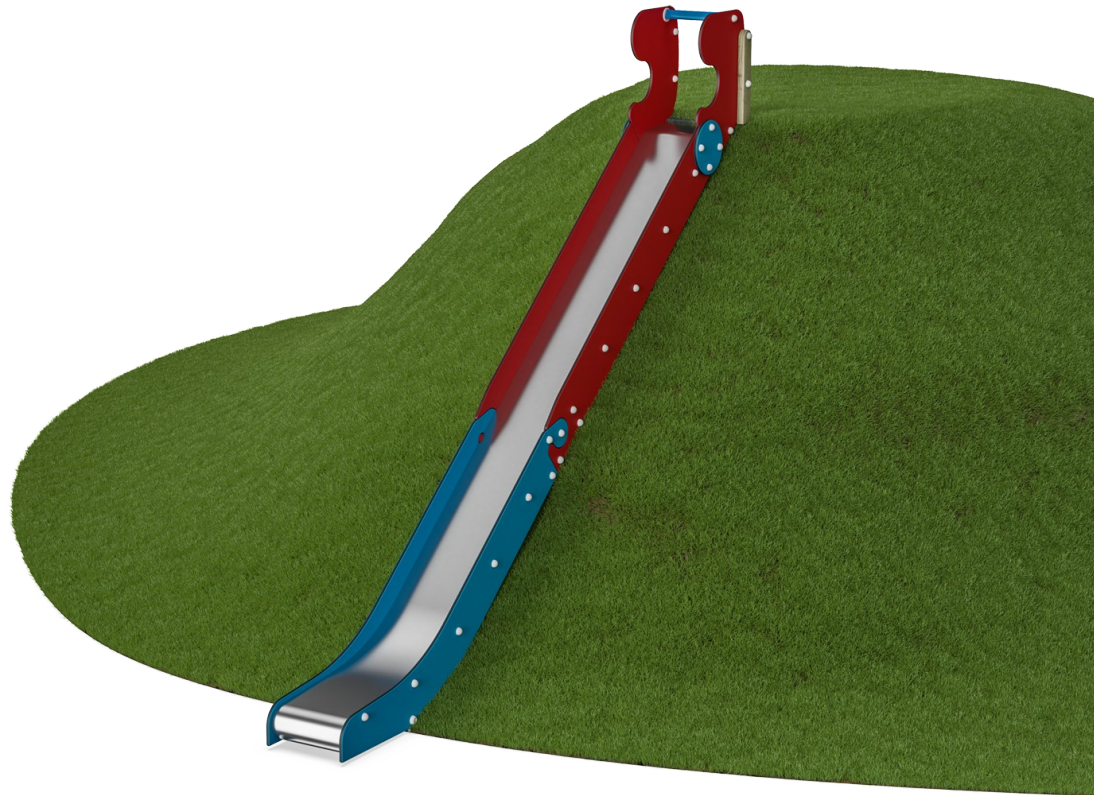

# Hangrutsche, lang

M385



Produktnummer M38570-3418P	
<b>Allgemeine Produktinformation</b>	
Maße L x B x H	61x407x67 cm
Empfohlenes Alter	3+
Kapazität (Nutzer)	3
Farbauswahl	



Die lange, klassische KOMPAN-Hangrutsche lädt zum lustigen Spiel für alle Kinder ein. Auf der Hangrutsche rennen die Kinder hoch und rutschen immer wieder runter. Es gibt Platz für verschiedene Altersgruppen und Fähigkeiten. Der Böschungshügel ist auch ein toller Platz zum Rollen oder Laufen. Das ist ein lustiges, spielerisches Ausdauer-Training für Kinder.

Wenn Kinder rutschen, trainieren sie ihre Rumpfmuskulatur, denn sie sitzen aufrecht, während sie hinunterrutschen. Das fördert die Rumpfstabilität, wichtig zur Vermeidung von Rücken- und Nackenschmerzen, ein wachsendes Problem bei Kindern aufgrund der zunehmend sitzenden Lebensweise. Beim Laufen bergauf oder bergab trainieren Kinder

ihr Gleichgewicht und ihre Koordination sowie ihre Muskelkraft. Sie entwickeln auch Fähigkeiten zum Risikomanagement, indem sie sich zurückhalten oder bergab rutschen.

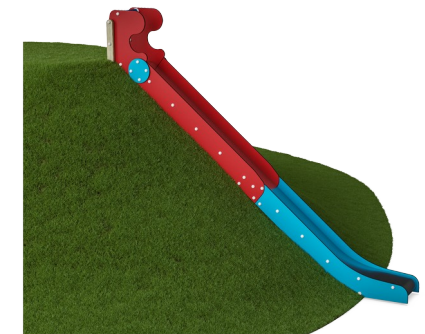

# Hangrutsche, lang

M385



## Rutsche

**Physisch:** rutschen fördert das räumliche Bewusstsein und den Gleichgewichtssinn. Ausserdem wird die Rumpfmuskulatur trainiert, wenn man aufrecht sitzt und hinunterrutscht. **Sozial-Emotional:** empathie wird durch Abwechslern entwickelt.

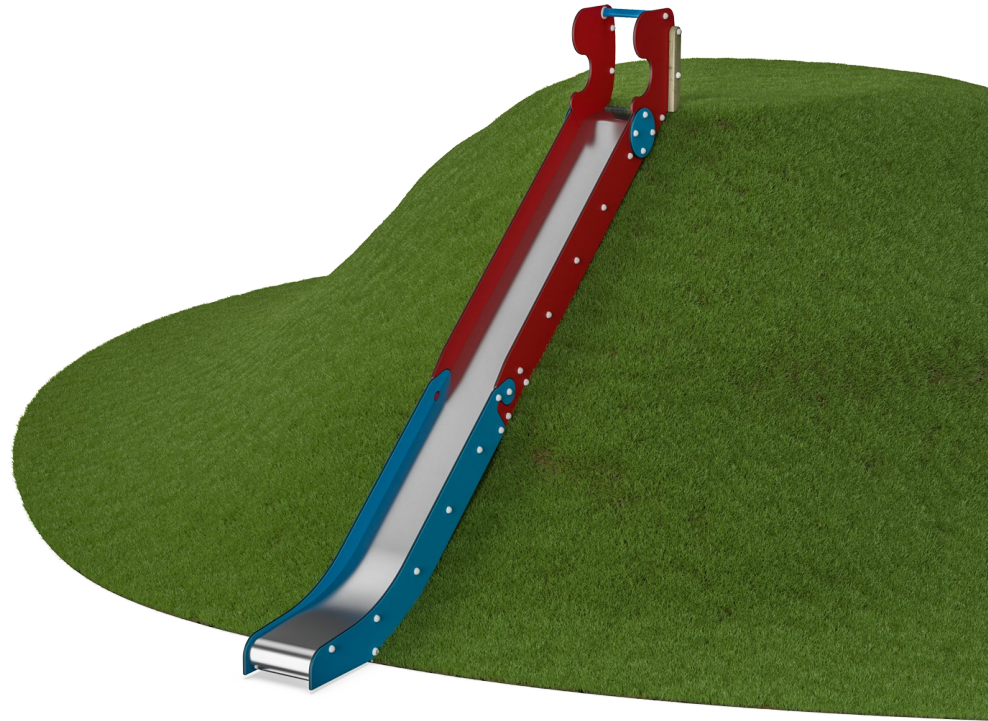

# Hangrutsche, lang

M385

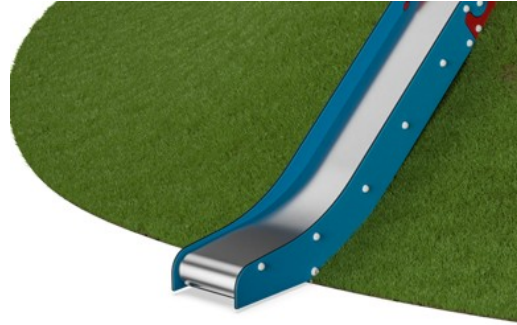

Wände aus 19 mm EcoCore™. EcoCore™ ist ein äußerst langlebiges, ressourcenschonendes Material, das nicht nur nach Gebrauch recycelbar ist, sondern auch aus Material besteht, das zu +95 % aus recyceltem Post-Consumer-Material aus Lebensmittelverpackungsabfällen hergestellt wird.

Die Edelstahl-Rutschen mit Rutschbett bestehen aus hochwertigem Edelstahl (AISI 304).

Der Handgriff besteht aus Polypropylen (PP), was für eine ausgezeichnete Verschleißfestigkeit und hohe Temperaturbeständigkeit sorgt.

Produktnummer M38570-3418P

## Montage-Information

Max. freie Fallhöhe	100 cm
Fläche des Fallraums	19,0 m <sup>2</sup>
Gesamt-Montagezeit	4,9
Erforderlicher Erdaushub	0,27 m <sup>3</sup>
Betonbedarf	0,00 m <sup>3</sup>
Fundamenttiefe (Standard)	61 cm
Versandgewicht	219 kg
Verankerungsoptionen	TV ✓

## Garantie-Information

EcoCore HDPE	Lebenslang
Ersatzteilgarantie	10 Jahre
Edelstahlrutsche	10 Jahre



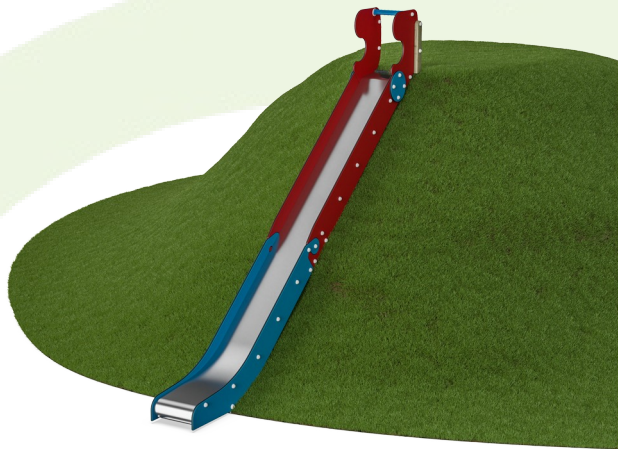

## Von der Wiege bis zum Werkstor („cradle to gate“) (A1–A3)

CO <sub>2</sub> -Emissionen gesamt	CO <sub>2</sub> e pro kg	Recycelte Materialien	
kg CO <sub>2</sub> e	kg CO <sub>2</sub> e pro kg	%	
<b>M38570-3418P</b>	383,84	2,43	63,74

Den allgemeinen Rahmen für diese Faktoren bilden die Umweltproduktdeklarationen (EPDs). Mithilfe dieser Grundregeln können die Umweltinformationen über den Lebenszyklus eines Produkts hinweg quantifiziert und Vergleiche zwischen Produkten, die dieselbe Funktion erfüllen, angestellt werden (vgl. ISO, 2006). Diese Struktur wird hier befolgt. Der Ansatz zur Lebenszyklusbewertung wird dabei auf die gesamte Herstellungsphase – vom Rohstoff bis zur Herstellung (A1–A3) – angewendet.

**Kompan A/S**  
C.F. Tietgens Boulevard 32C  
DK-5220 Odense SØ  
Denmark

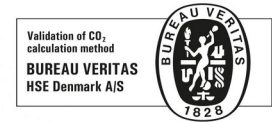

## Verification of CO<sub>2</sub> calculation of: Freestanding play equipment

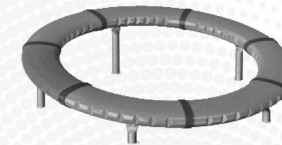

Data version no. 2023-10-05

The CO<sub>2</sub> calculation and data are in compliance with the principles of a carbon footprint impact according to the GHG protocol (Greenhouse Gas Protocol), Scope 3, cradle to gate related to all individual components in the product category: "Freestanding play equipment" represented by item no.: GXY916012-3417.

(Scope 3 emissions include emission sources in the upstream and downstream value chain).

**Date: 30. October 2023 | Valid until: 30. October 2025**

Verified by:

Julie Marie Vejsgaard Larsen, LCA & EPD Consultant

Verification based on report: Validation of CO<sub>2</sub> calculation of 9 categories of Kompan product line, version 1.0, prepared by: Bureau Veritas HSE, Denmark: Julie M. V. Larsen.

**Publication date: 30. October 2023**

By Bureau Veritas HSE  
www.bureauveritas.dk  
+45 7731 1000



# Hangrutsche, lang

M385

\* Max freie Fallhöhe | \*\* Gesamthöhe | \*\*\* Fläche des Fallraums

\* Max freie Fallhöhe | \*\* Gesamthöhe

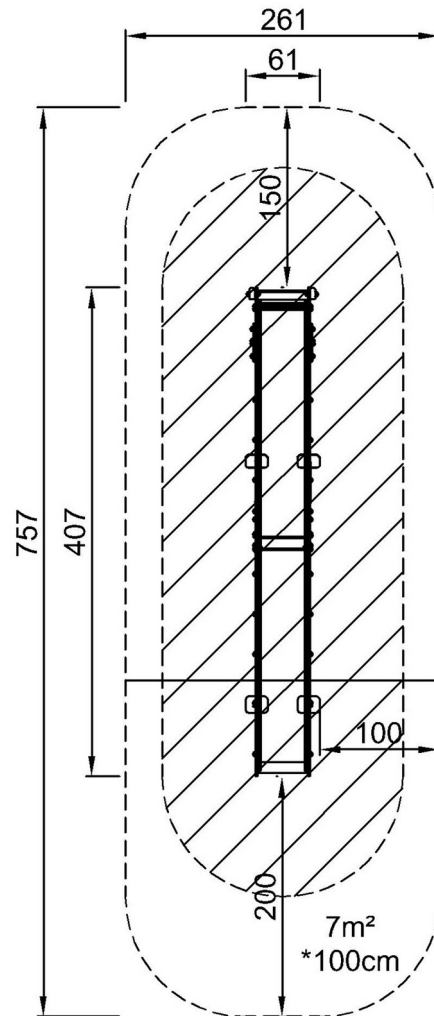

M38570  
\*100cm  
\*\*67cm  
\*\*\*19m²

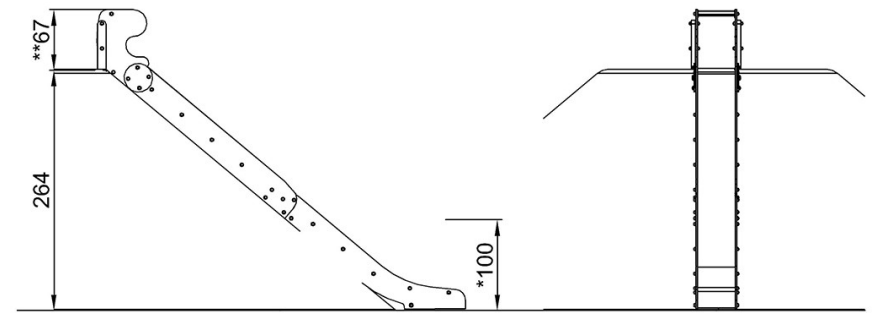

M38570

[Klicken Sie hier, um die DRAUFSICHT anzuzeigen](#)

[Klicken Sie hier, um die SEITENANSICHT anzuzeigen](#)