

Jumbo Sitzbank

M240

KOMPAN
Let's play

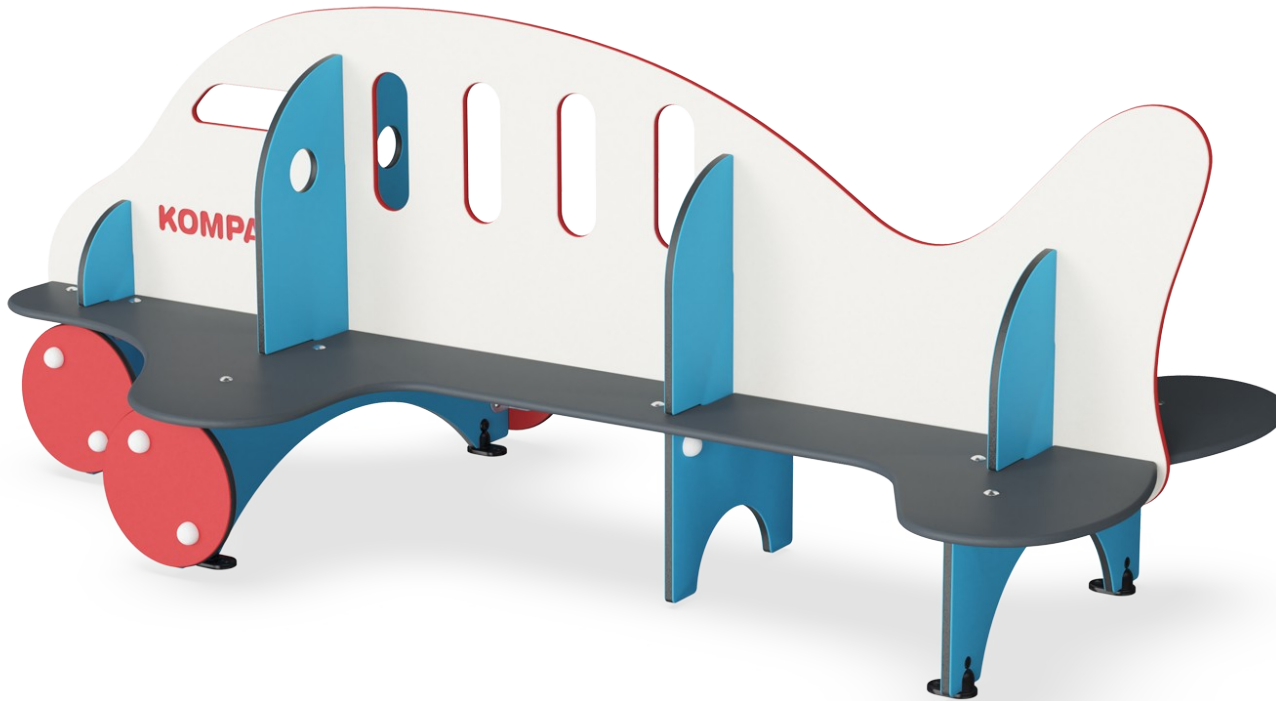

Produktnummer M24070-3218P

Allgemeine Produktinformation

Maße L x B x H	242x128x95 cm
Empfohlenes Alter	6m+
Kapazität (Nutzer)	6
Farbauswahl	



Die Jumbo-Bank ist viel mehr, als man auf den ersten Blick sieht. Diese spielerische Struktur unterstützt sowohl die sozial-emotionalen als auch die körperlichen Fähigkeiten von Kleinkindern. Das rücksichtsvolle Design hilft Kindern zu verweilen und zu spielen, was entwicklungsfördernde Vorteile und großen Spaß bringt. Die Bank ist nicht nur ein Ort, an

dem man allein oder mit Freunden sitzen kann, sondern regt auch zu Gesprächen über das Thema Fliegen an. Das Sitzen mit Freunden unterstützt die sozial-emotionale Entwicklung und die Lebenskompetenz der zwischenmenschlichen Kommunikation. Das fantasievolle Spiel mit dem Thema unterstützt die kognitive Entwicklung und das

Denkvermögen. Die Fenster des Flugzeugs unterstützen dies, indem sie den Kindern die Möglichkeit geben, Guck-Guck und andere einfache Spiele zu spielen. Für jüngere Kinder unterstützt das Hochziehen zum Stehen die körperliche Entwicklung.



Jumbo Sitzbank

M240

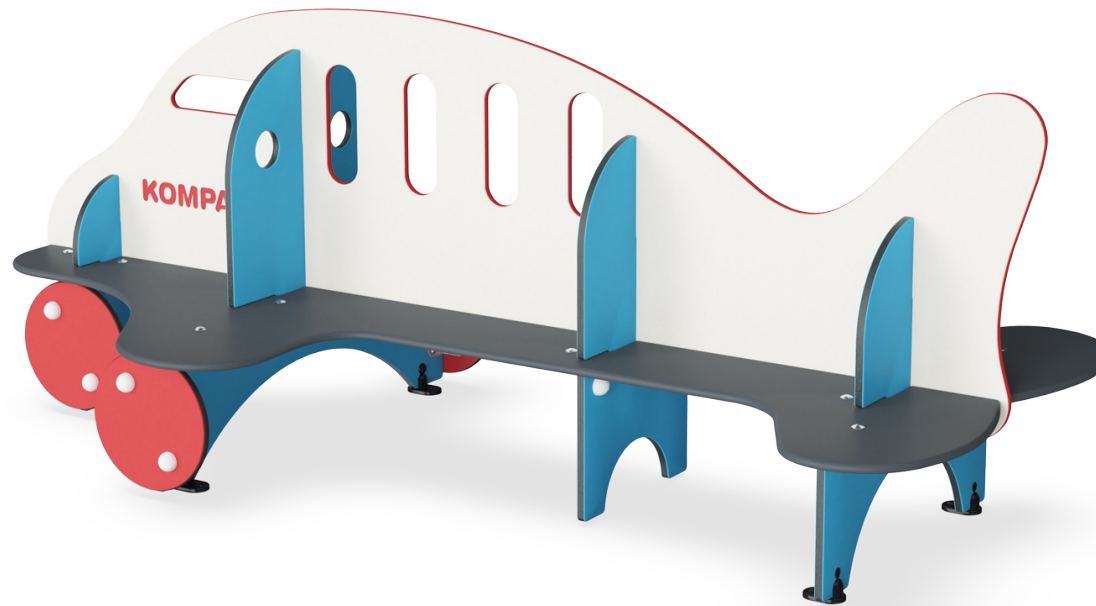

Thema

Kognitiv: Gibt ein Thema vor und unterstützt so das Rollenspiel, was die Sprache und Kommunikation trainiert.



Bank

Sozial-Emotional: zusammen eine Pause machen oder spielen - alles trainiert Sozialkompetenzen.

Jumbo Sitzbank

M240

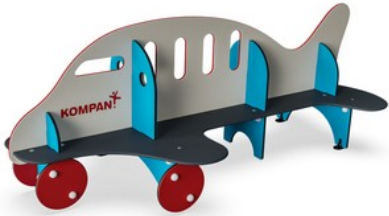

Wände aus 19 mm EcoCore™. EcoCore™ ist ein äußerst langlebiges, umweltfreundliches Material, das nach Gebrauch recycelbar ist und zu +95 % aus recyceltem Post-Consumer-Material aus Verpackungsabfällen von Lebensmitteln hergestellt wird.



Die Sitzfläche besteht aus HPL (Hochdrucklaminat) mit einer Dicke von 17,8 mm. KOMPAN HPL hat eine hohe Verschleißfestigkeit, um eine lange Lebensdauer in allen Klimazonen zu gewährleisten.

Produktnummer M24070-3218P

Montage-Information

Max. freie Fallhöhe	35 cm
Fläche des Fallraums	19,0 m ²
Gesamt-Montagezeit	4,4
Erforderlicher Erdaushub	0,13 m ³
Betonbedarf	0,00 m ³
Fundamenttiefe (Standard)	32 cm
Versandgewicht	166 kg
Verankerungsoptionen	TV ✓ OFM ✓

Garantie-Information

EcoCore HDPE	Lebenslang
HPL-Sitz	15 Jahre
Ersatzteilgarantie	10 Jahre



Umweltdaten

M240

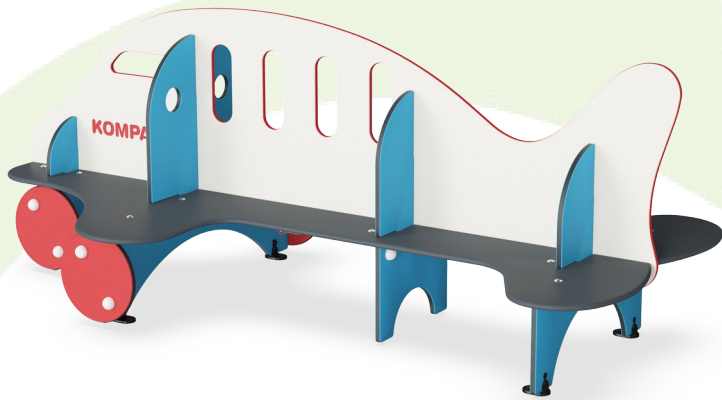

Von der Wiege bis zum Werkstor („cradle to gate“) (A1–A3)

CO₂-Emissionen gesamt	CO₂e pro kg	Recycelte Materialien	
kg CO ₂ e	kg CO ₂ e pro kg	%	
M24070-3218P	166,29	1,73	46,50

Den allgemeinen Rahmen für diese Faktoren bilden die Umweltproduktdeklarationen (EPDs). Mithilfe dieser Grundregeln können die Umweltinformationen über den Lebenszyklus eines Produkts hinweg quantifiziert und Vergleiche zwischen Produkten, die dieselbe Funktion erfüllen, angestellt werden (vgl. ISO, 2006). Diese Struktur wird hier befolgt. Der Ansatz zur Lebenszyklusbewertung wird dabei auf die gesamte Herstellungsphase – vom Rohstoff bis zur Herstellung (A1–A3) – angewendet.

Kompan A/S
C.F. Tietgens Boulevard 32C
DK-5220 Odense SØ
Denmark



**Verification of CO₂ calculation of:
Themed play systems**

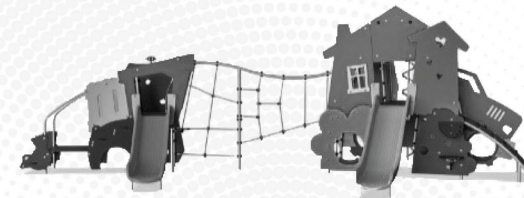

Data version no. 2023-10-05

The CO₂ calculation and data are in compliance with the principles of a carbon footprint impact according to the GHG protocol (Greenhouse Gas Protocol), Scope 3, cradle to gate related to all individual components in the product category: "Themed play systems" represented by item no.: MSC641100-3717P.

(Scope 3 emissions include emission sources in the upstream and downstream value chain).

Date: 30. October 2023 | Valid until: 30. October 2025

Verified by:

Julie Marie Vejsgaard Larsen, LCA & EPD Consultant

Verification based on report: Validation of CO₂ calculation of 9 categories of Kompan product line, version 1.0, prepared by: Bureau Veritas HSE, Denmark: Julie M. V. Larsen.

Publication date: 30. October 2023

By Bureau Veritas HSE
www.bureauveritas.dk
+45 7731 1000



Jumbo Sitzbank

M240

* Max freie Fallhöhe | ** Gesamthöhe | *** Fläche des Fallraums

* Max freie Fallhöhe | ** Gesamthöhe

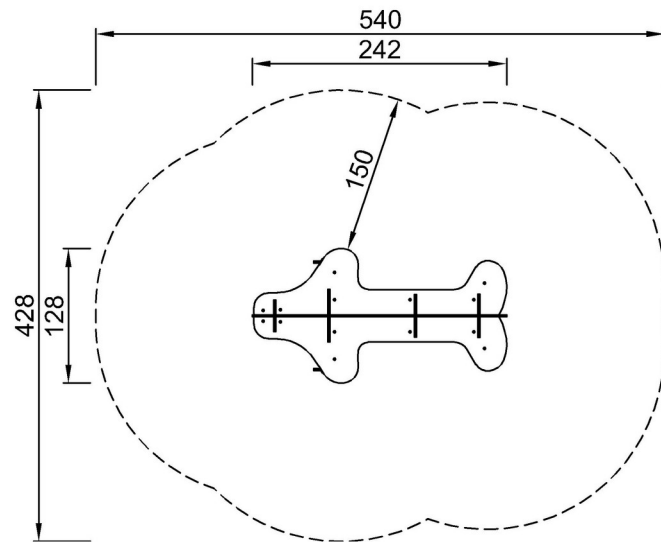

M24070P-xx18
*35cm
**95cm
***19m²

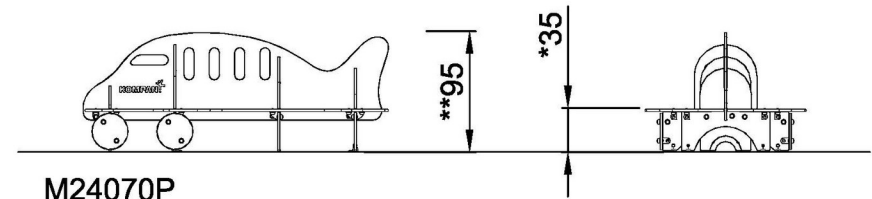

M24070P
1:100

[Klicken Sie hier, um die DRAUFSICHT anzuzeigen](#)

[Klicken Sie hier, um die SEITENANSICHT anzuzeigen](#)