

# Jungle & hav med net

MSC6404

**KOMPANI**  
Let's play

Varenr. MSC640400-3717P

## Generel produktinformation

|                   |                |
|-------------------|----------------|
| Dimensioner LxBxH | 738x433x286 cm |
| Alder             | 2+             |
| Antal brugere     | 30             |
| Farvemuligheder   | ●              |

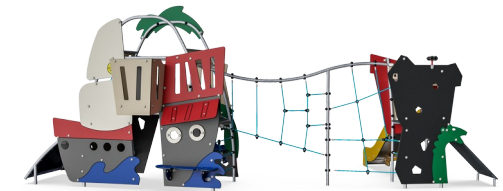
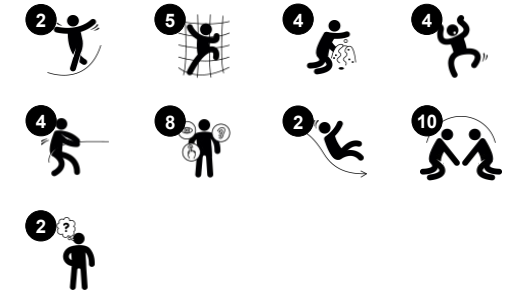
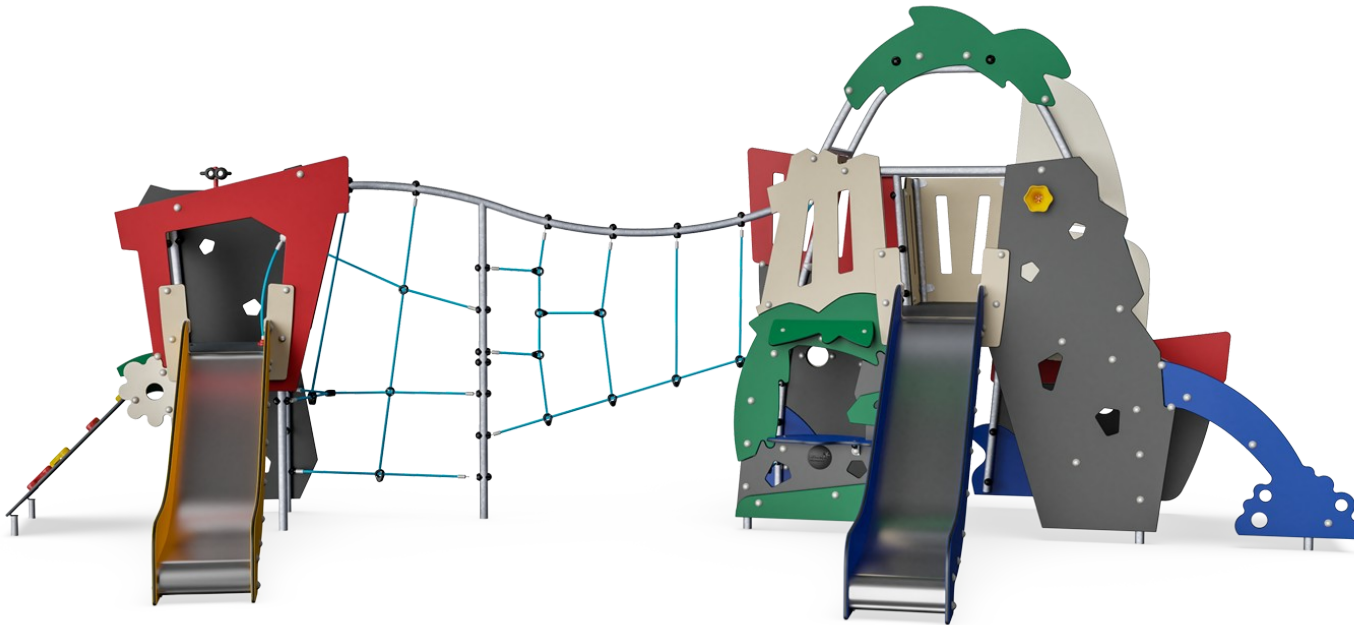

Her er der virkelig noget for alle de eventyrlyste med dette jungle/hav-tema, der tiltrækker børn til dramatisk leg. Temapanelerne inspirerer børn til vilde opdagelsesrejsende historiefortællinger. Under platformen finder børn en hyggelig hule hvor de kan slappe af med deres venner. Der er flere forskellige måder at tilgå dette legeredskab, der vil

udfordre en bred aldersgruppe. De mange klatreaktiviteter og rutsjebaner er med til at styrke børns motoriske færdigheder såsom krydskoordinering og balance, der er med til at opbygge børns kropstillid. De mange mødesteder giver anledning til leg sammen med venner. Det store klatrenet tilskynder til masser af aktiv leg. Børn kan nemt

kommunikere på kryds og tværs af redskabet, der understøtter de social-emotionelle færdigheder.

# Jungle & hav med net

MSC6404



## Megafon

**Social-emotionelle evner:** her udvikles sproglige evner og børn lærer at skiftes.  
**Kognitive evner:** når stemmen forvrænges stimuleres nysgerrigheden og børn lærer at skiftes.

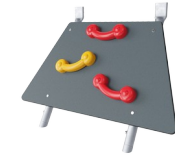
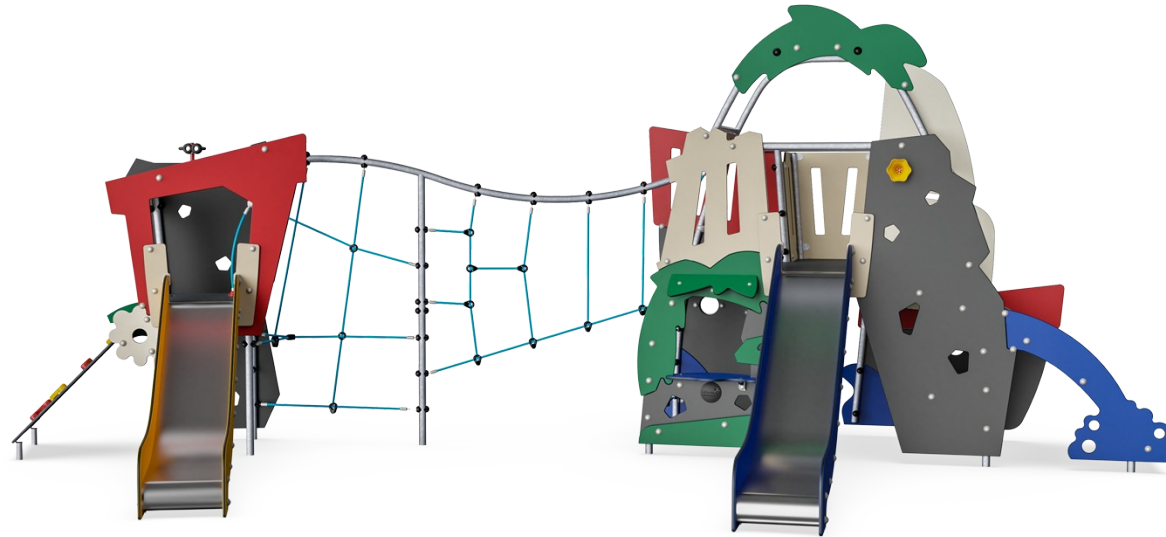

## Klatrevæg

**Fysiske evner:** her trænes krydskoordination samt ben-, arm- og håndmuskulatur. **Social-emotionelle evner:** hældningen støtter børn imens de klatrer, specielt yngre børn.



## Klatrenet

**Fysiske evner:** nettets asymmetri udfordrer børns klatring og udvikler deres kropskoordination og muskelstyrke.



## Balkon

**Social-emotionelle evner:** balkonen understøtter interaktion og kommunikation mellem børn og voksne.



## Hule

**Fysiske evner:** her udvikles børns rumlige bevidsthed, som de kravler igennem. **Social-emotionelle evner:** hulen inviterer til social leg mellem 2 eller 3 børn.



## Kikkert

**Kognitive evner:** kikkerten er håndgribelig og giver anledning til dramatisk leg. Dramatisk leg udvikler sproglige færdigheder og kommunikationsevner. **Kreative evner:** kikkerten kan drejes i alle retninger. Når man kigger igennem den får man et nyt perspektiv på sin omverden.



## Rutsjebane

**Fysiske evner:** her udvikles balance og rumlig bevidsthed, som børn rutsjer. Desuden styrkes muskler, når børn sidder op og rutsjer. **Social-emotionelle evner:** stimulerer empati ved skiftevis turtagning **Kognitive evner:** her stimuleres forståelsen af rum, hastighed og afstand, som børn rutsjer ned.

# Jungle & hav med net

MSC6404



Paneler af 19 mm EcoCore™. EcoCore™ er et meget holdbart materiale, som ikke kun kan genbruges efter brug, men som også består af materiale, der er produceret af +95 % genanvendt materiale fra fødevareemballageaffald.

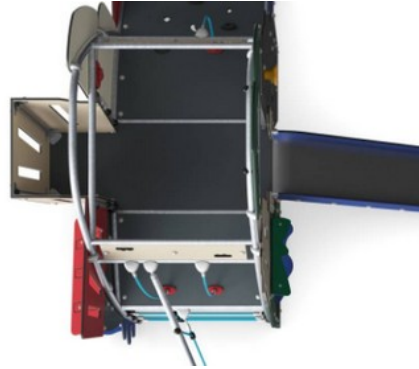

Alle gulve er lavet af højtrykslaminat HPL med en tykkelse på 17,8mm og skridsikker overfladetekstur i henhold til EN 438-6. KOMPAN HPL har høj slidstyrke for at sikre lang levetid i alle klimaer.

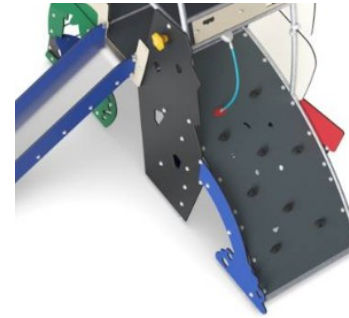

Buet klatrevæg lavet af Ekogrip panel, der består af en 15 mm tyk PE-base med 3 mm toplag af blød gummi med en skridsikker effekt.



Rutschebanen er lavet af kombineret EcoCore sider og rustfrit stålleje t = 2mm.

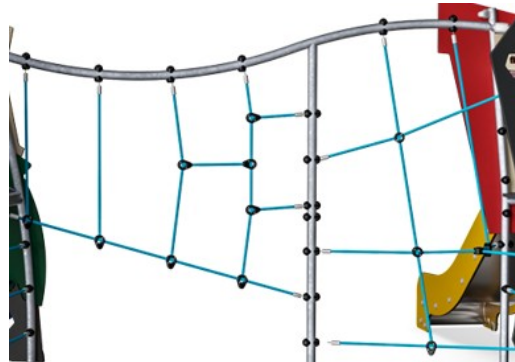

Klatrenet er lavet af UV-stabiliseret PP-reb med indvendig stålkabelforstærkning. Rebene er induktionsbehandlet for at opnå maksimal fiksering mellem stål og reb, hvilket giver fremragende slidstyrke. Alle rebforbindelser er lavet af 100% genanvendeligt PA-materiale.



Ståloverfladerne er varmgalvaniseret indvendigt og udvendigt med blyfri zink. Galvaniseringen har fremragende korrosionsbestandighed i udendørs miljøer og kræver lav vedligeholdelse.

Varenr. MSC640400-3717P

## Installationsinformation

|                          |                           |
|--------------------------|---------------------------|
| Maks. faldhøjde          | 193 cm                    |
| Faldområde               | 51,1 m <sup>2</sup>       |
| Installationstid (timer) | 31,7                      |
| Udgravningsmængde        | 1,50 m <sup>3</sup>       |
| Betonmængde              | 0,00 m <sup>3</sup>       |
| Forankringsdybde         | 90 cm                     |
| Fragtvægt                | 1.036 kg                  |
| Forankringsmuligheder    | I jorden ✓<br>Overflade ✓ |

## Garanti

|                         |         |
|-------------------------|---------|
| EcoCore HDPE            | Livstid |
| Galvaniseret stål       | Livstid |
| HPL platforme           | 15 år   |
| Reb & net               | 10 år   |
| Garanterede reservedele | 10 år   |



# Bæredygtighedsdata

MSC6404



| Vugge-til-port A1-A3   | Total CO <sub>2</sub> udledning | CO <sub>2</sub> e/kg    | Gen-anvendte materialer |
|------------------------|---------------------------------|-------------------------|-------------------------|
|                        | kg CO <sub>2</sub> e            | kg CO <sub>2</sub> e/kg | %                       |
| <b>MSC640400-3717P</b> | 1.795,37                        | 2,28                    | 57,50                   |

Den overordnede ramme for disse faktorer er Environmental Product Declaration (EPD), som kvantificerer "miljøoplysninger om et produkts livscyklus og muliggør sammenligninger mellem produkter, der opfylder samme funktion" (ISO, 2006). Dette følger strukturen og anvender en livscyklusvurderingstilgang til hele produktfasen fra råvarer til fremstilling (A1-A3))

**Kompan A/S**  
C.F. Tietgens Boulevard 32C  
DK-5220 Odense SØ  
Denmark



## Verification of CO<sub>2</sub> calculation of: Themed play systems

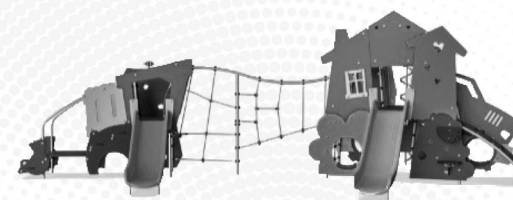

Data version no. 2023-10-05

The CO<sub>2</sub> calculation and data are in compliance with the principles of a carbon footprint impact according to the GHG protocol (Greenhouse Gas Protocol), Scope 3, cradle to gate related to all individual components in the product category: "Themed play systems" represented by item no.: MSC641100-3717P.

(Scope 3 emissions include emission sources in the upstream and downstream value chain).

**Date: 30. October 2023 | Valid until: 30. October 2025**

Verified by:

Julie Marie Vejsgaard Larsen, LCA & EPD Consultant

Verification based on report: Validation of CO<sub>2</sub> calculation of 9 categories of Kompan product line, version 1.0, prepared by: Bureau Veritas HSE, Denmark: Julie M. V. Larsen.

**Publication date: 30. October 2023**

By Bureau Veritas HSE  
www.bureauveritas.dk  
+45 7731 1000



# Jungle & hav med net

MSC6404

\* Maks. faldhøjde | \*\* Samlet højde | \*\*\* Faldområde

\* Maks. faldhøjde | \*\* Samlet højde

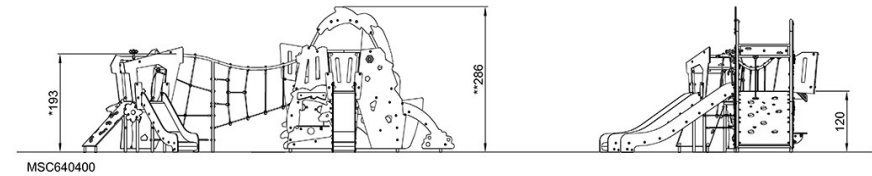
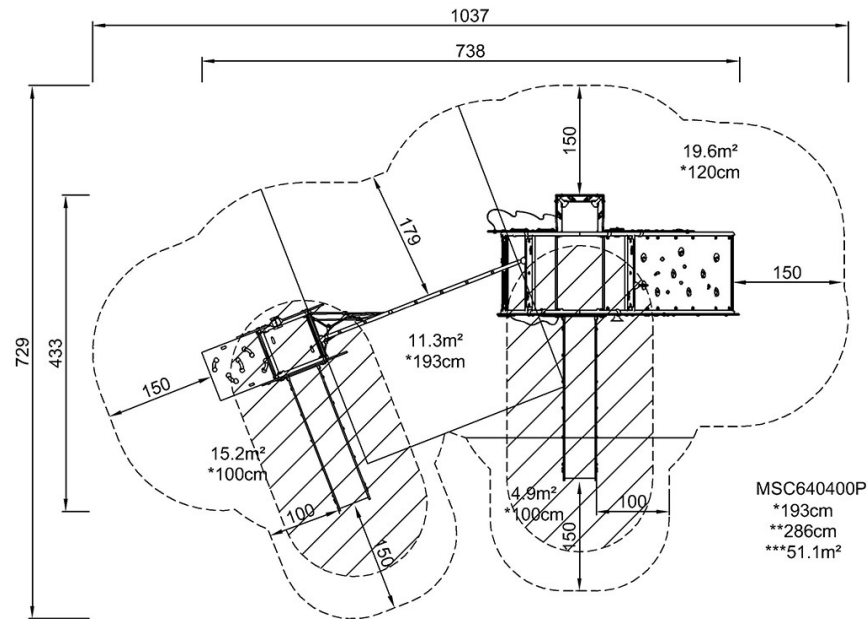

[Klik for at se FRA OVEN](#)

[Klik for at se FRA SIDEN](#)