

Klimtoren en plateau XS

COR24301

KOMPAN
Let's play

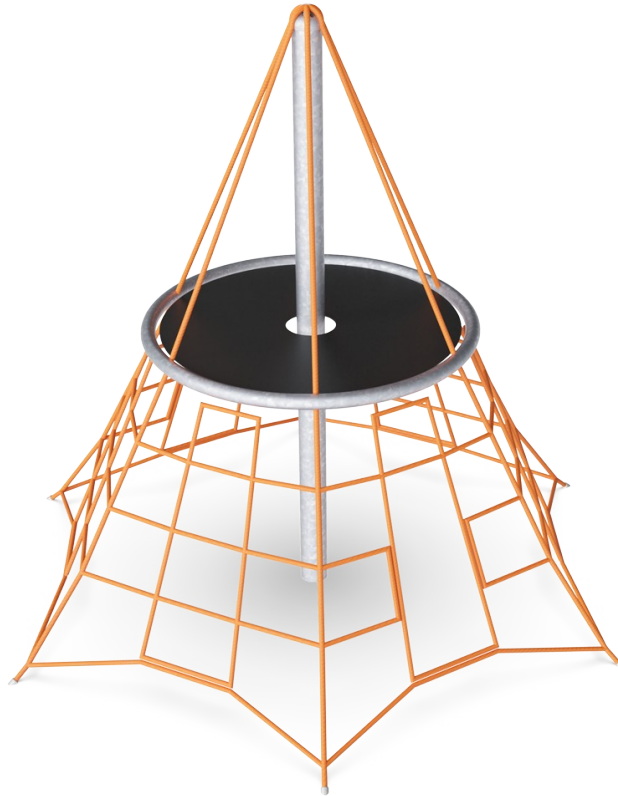

Klimtoren en plateau XS is een ideaal speeltoestel voor kleuters. Bovenin zit een groot en stevig plateau, waar kinderen samen kunnen zitten. Kinderen kunnen door de grote mazen klimmen en onder het plateau met elkaar spelen en praten. Tijdens het klimmen trainen kinderen belangrijke spiergroepen: Zij gebruiken hun armen om de touwen naar zich

toe te trekken of van zich af te duwen, hun benen om zich af te zetten, en hun rompspieren om in evenwicht te blijven. Fysieke vaardigheden zijn essentieel voor het ontwikkelen van motorische vaardigheden zoals oog-hand coördinatie en ruimtelijk besef. Daarmee kunnen kinderen beter afstanden en risico's in het verkeer in schatten.

Item nummer COR243011-0804

Algemene Product Informatie

Afmetingen LxBxH	283x246x240 cm
Leeftijdsgroep	3+
Speelcapaciteit	12
Kleuropties	

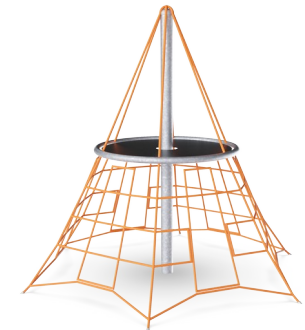
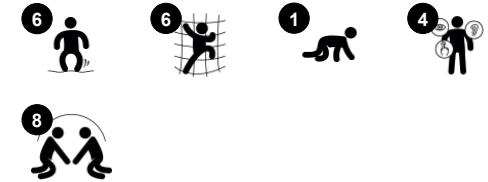

Klimtoren en plateau XS

COR24301

KOMPAN
Let's play



Touwen van UV-gestabiliseerde PES-touwstrengen met staalraadkern. Het polyestergaren is gemaakt van +95% post-consumer materiaal en is inductief op elke streng gesmolten. De touwen zijn zeer slijtvast en vandalismebestendig en kunnen indien nodig ter plaatse worden vervangen.



De S-klemmen van Corocord worden gebruikt als universele aansluitingen in Corocord producten. Ze zijn gemaakt van RVS en hebben een diameter van 8 mm. De uiteinden zijn met een speciale hydraulische pers om de touwen geperst waardoor ze een ideale verbinding krijgen. Ze zijn veilig, duurzaam en vandalismebestendig en hinderen de typische beweging van touwspelconstructies niet.

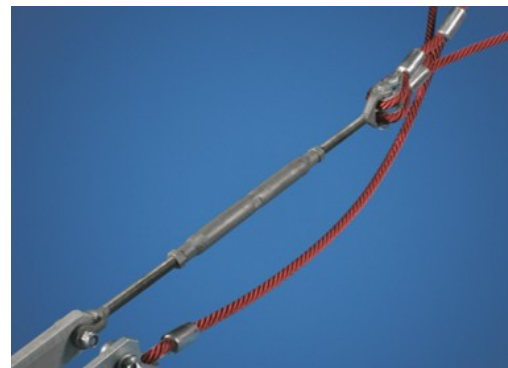

De hoofd draagkabels van de Spacenetten zijn voorzien van een extra veiligheidskenmerk: als een van de hoofdverbindingen wegvalt, voorkomt de veiligheidskabel het instorten van de constructie.



Corocord membranen zijn gemaakt van slijtvast en UV-bestendig rubber van transportbandkwaliteit, versterkt met vier lagen polyester. Corocord producten met wapening en twee oppervlaktelagen hebben een totale dikte van 7,5 mm. Getest en in overeenstemming met de REACH-eisen voor PAK.



In het midden van het net bevindt zich de mast, gemaakt van kwalitatief hoogwaardig naadloos staal. De constructie van de mast als oscillerende ondersteuning is gunstig voor de statische eigenschappen en egaliseert de oscillaties in het net. Hiermee worden de slingerbewegingen van het Spacenet gecompenseerd. De masten worden standaard thermisch verzinkt en kunnen als optie worden voorzien van een poedercoating in een RAL-kleur.



Via het KOMPAN Variant Team kunt u kiezen uit 7 extra touwkleuren en uw oplossing op maat maken. Het assortiment biedt een breed scala aan kleuren; van elegant en expressief zwart of een natuurlijke zachte hennepkleur tot een serie aantrekkelijke en opvallende signaalkleuren.

Item nummer COR243011-0804

Installatie informatie

Max. valhoogte	120 cm
Veiligheidszone	26,4 m ²
Totale installatietijd	7,7
Graafwerk (vol.)	2,25 m ³
Benodigd beton	1,19 m ³
Verankeringsdiepte	85 cm
Verzendingsgewicht	206 kg
Verankeringsopties	In-ground ✓

Garantie informatie

Aluminium klemmen	10 jaar
Corocord Touw	10 jaar
Membraan	2 jaar
S-klemmen	10 jaar
Gegarandeerde reserveonderdelen	10 jaar



Sustainability Data

COR24301

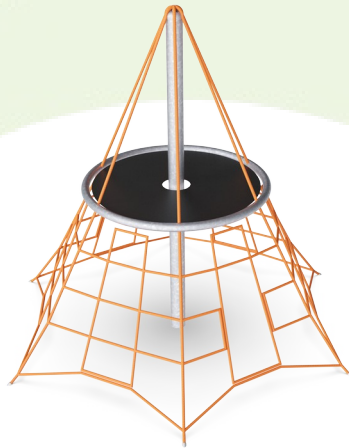

Cradle to Gate A1-A3	Total CO ₂ emission	CO ₂ e/kg	Recycled materials
	kg CO ₂ e	kg CO ₂ e/kg	%
COR243011-0804	509,14	3,20	48,65

The overall framework applied for these factors is the Environmental Product Declaration (EPD), which quantifies "environmental information on the life cycle of a product and enable comparisons between products fulfilling the same function" (ISO, 2006). This follows the structure and applies a Life-Cycle Assessment approach to the entire Product stage from raw material through manufacturing (A1-A3))

Kompan A/S
 C.F. Tietgens Boulevard 32C
 DK-5220 Odense SØ
 Denmark



Verification of CO₂ calculation of: Corocord



Data version no. 2023-10-05

The CO₂ calculation and data are in compliance with the principles of a carbon footprint impact according to the GHG protocol (Greenhouse Gas Protocol), Scope 3, cradle to gate related to all individual components in the product category: "Corocord" represented by item no.: COR314011-1101.

(Scope 3 emissions include emission sources in the upstream and downstream value chain).

Date: 30. October 2023 | Valid until: 30. October 2025

Verified by:

Julie Marie Vejsgaard Larsen, LCA & EPD Consultant

Verification based on report: Validation of CO₂ calculation of 9 categories of Kompan product line, version 1.0, prepared by: Bureau Veritas HSE, Denmark: Julie M. V. Larsen.

Publication date: 30. October 2023

By Bureau Veritas HSE
 www.bureauveritas.dk
 +45 7731 1000



Klimtoren en plateau XS

COR24301

KOMPAN
Let's play

Max. valhoogte | Totale Hoogte | Veiligheidszone

Max. valhoogte | Totale Hoogte

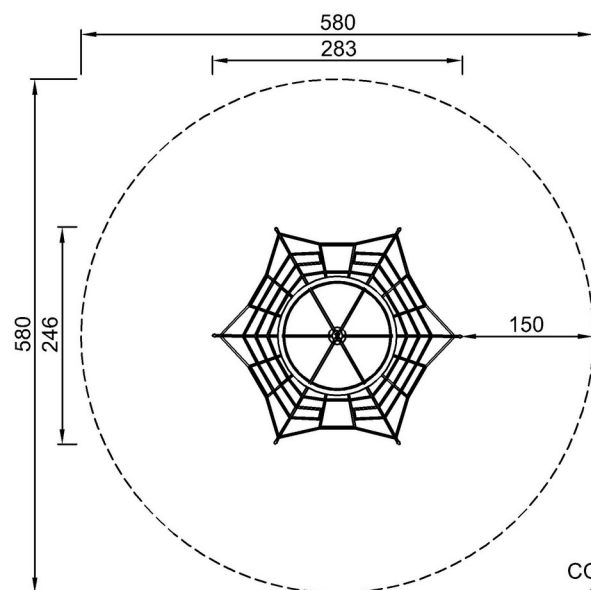

COR243011
*120cm
**240cm
***26.4m²

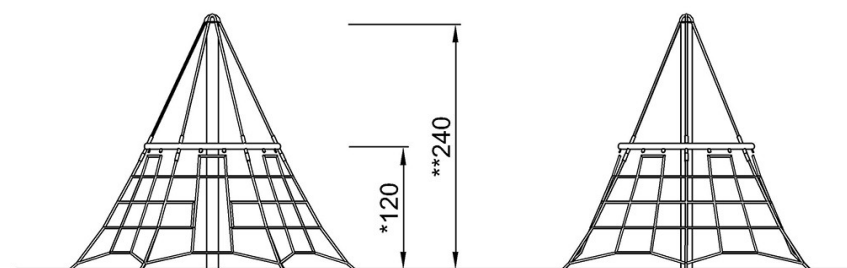

COR243011

[Bekijk BOVENAANZICHT](#)

[Bekijk ZIJAAANZICHT](#)