

# Tiennäyttäjä

PCE305121

**KOMPANI**  
Let's play



Tuotenumero PCE305121-0603

## Tuotetiedot

Mitat PxLxK	1164x889x400 cm
Ikäryhmä	2+
Leikkikapasiteetti	66
Väri vaihtoehdot	

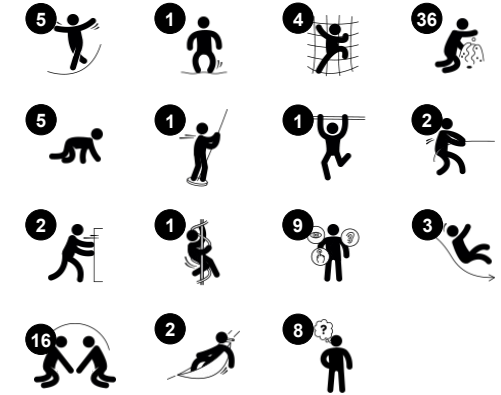

Tiennäyttäjä on ramppileikkiväline, joka kiinnostaa taaperoita, sillä se tarjoaa monenlaisia fyysisiä, sosiaalis-emotionaalisia, kognitiivisia ja luovia leikkivirikkeitä. Kiipeily, liukuminen, keinuminen, kieppuminen, uusien taitojen opettelu ja ystävyyssuhteiden luominen houkuttelevat lapset takaisin kerta toisensa jälkeen. Rampin ensimmäisessä mutkassa

olevan tilan leikkipaneelit tarjoavat aisteja hyödyntäviä leikkejä, jotka parantavat ketteryyttä, loogista ajattelua ja yhteistyötä. Seuraavassa mutkassa oleva kierrekiipeilyverkko tarjoaa lisää toimintoja monitasoisten fyysisten haasteiden ja sosiaalisen vuorovaikutuksen kautta. Rampin päässä olevat aisteja hyödyntävät

leikkipaneelit kannustavat tutkimaan. Erilaiset liukuovet monipuolistavat lasten omia tai yhteisiä leikkejä. Myös maanpinnan tasolla on paljon toimintoja, kuten puheputket ja hiekkaleikkimurkkaus, jotka kutsuvat kaikki leikkiin.



# Tiennäyttäjä

PCE305121

**KOMPANI**  
Let's play



## Kiharatanko

**Fyysinen:** tukee koordinaatiota sekä asento- ja liikeaistia, kun kädet ja jalat asetetaan oikein. Pyöriminen kehittää tasapainoa ja tiukasti kiinnittäminen käsivarsien lihaksia. **Sosiaalis-emotionaalinen:** vuorottelu stimuloi empatiaa. **Kognitiivinen:** looginen ajattelu kehittyy, kun mietitään miten jalkojen ja käsien tulisi olla alasmენტässä.



## Ryörimisaukko

**Fyysinen:** aukko mahdollistaa kiipeämisen ja ryömimisen, kehittäen ristikkäiskoordinaatiota, asento- ja liikeaistia sekä tilantajua. **Sosiaalis-emotionaalinen:** yhteistyö ja vuorottelu, kun ohitetaan toinen. **Kognitiivinen:** tilan, muotojen ja mittojen ymmärtäminen nähdessään, mahtuu ko keho aukosta läpi.

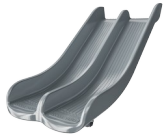

## Tuplaliukumäki

**Fyysinen:** laskeminen kehittää paikkatietoisuutta ja tasapainoa. Lisäksi ydinlihaksia harjoitetaan, kun alas liukuessa istutaan pystyasennossa. **Sosiaalis-emotionaalinen:** kutsuu seurustelemaan, tukee vanhemman tai hoitajan ja lapsen välistä leikkiä. **Kognitiivinen:** pienet lapset kehittävät tilantajua sekä ymmärrystä nopeudesta ja etäisyyksistä liukumalla nopeasti alas.



## Vaihdeettava hiekkasuppilo

**Sosiaalis-emotionaalinen:** tukee yhteistyö- ja neuvottelutaitoja, kun lapset kaatavat hiekkaa tai muuta materiaalia suppiloon. **Kognitiivinen:** materiaalien kuljettaminen suppiloiden läpi kehittää lasten loogista ajattelua, nuoremmilla lapsilla esineiden pysyvyyden ymmärtämistä: materiaalit eivät katoa, vaan kulkevat läpi. **Luovuus:** että asiat eivät katoa, vaan tulevat esiin toisesta päästä. ;Hiekkasuppilo voidaan kääntää, jolloin materiaalia voidaan siirtää eri suuntiin.



## Esteetön ramppi

**Fyysinen:** pyörätuoleilla ramppia pitkin kulkeminen kehittää tilantajua, ja sähköttömissä pyörätuoleissa se harjoittaa ylävartalon koordinaatiota ja voimaa. Kävely tai ryömiminen kaltevalla pinnalla harjoittaa koordinaatiota. **Kognitiivinen:** asteittainen korkeuden muutos kouluttaa pienten lasten tilan ja mittojen ymmärtämistä.



## Kiipeilyverkko kierretty

**Fyysinen:** ristikkäiskoordinaatio ja lihasvoima kiipeäessä ja ryömittäessä verkon läpi. Tasapainoa keinuessa punaisella tasolla. **Sosiaalis-emotionaalinen:** kierretyn verkon vaakasuorat osat kutsuvat taukoihin ja seurusteluun. **Kognitiivinen:** miettiminen, miten keho sijoitetaan kierrettyyn verkkoon.



## Hammaspyöräpaneeli

**Sosiaalis-emotionaalinen:** hammaspyörien pyörittäminen kehittää yhteistyö- ja vuorottelutaitoja. **Kognitiivinen:** kehittää syy-seuraus suhteiden ymmärtämistä ja loogista ajattelua.

# Tiennäyttäjä

PCE305121

**KOMPAN**  
Let's play



Kaarevat ELEMENTS-paneelit on tehty UV-stabiloidusta, kierrätettävästä polyeteenistä, joka on valmistettu 33-prosenttisesti kulutuksen jälkeisistä materiaaleista. Niissä on paljon tilaa leikkitoiminnoille, joten paneeliratkaisu on tehokas. Suorat paneelit on valmistettu KOMPANin 19 mm:n paksuisesta EcoCore™-polyeteenimateriaalista, joka on erittäin kestävä, ympäristöystävällistä sekä kierrätettävää, ja on valmistettu +95-prosenttisesti PCM:stä.



Päätolpat on valmistettu korkealaatuisesta esisinkitystä teräksestä, jossa on jauhemaalattu pintakäsittely. Tolppien yläosat on valmistettu UV-stabiloidusta nylonista (PA6). Harmaat valetut lattiatasot on valmistettu 75-prosenttisesti kierrätetystä valtamerijätteestä (PP), ja niissä on luistamaton pintakuviointi. Kaikkien tasojen kannattimet ovat vähähiilistä alumiinia ja ne on suunniteltu siten, että ne mahdollistavat useita asennusvaihtoehtoja.

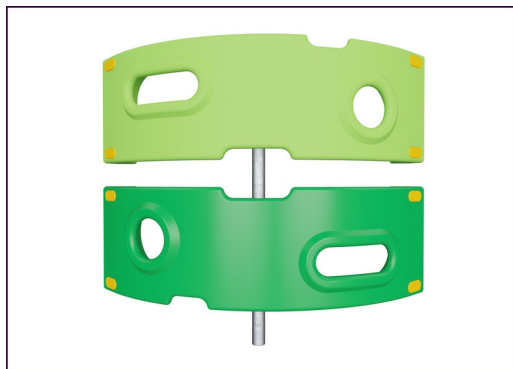

Kiipeilyelementit on valettu yhdestä kappaleesta, 33-prosenttisesti kulutuksen jälkeisistä kierrätysmateriaaleista, ja niiden seinämän paksuus on vähintään 5 mm. Kiipeilyelementit on tehty kierrätettävästä polyeteenistä, joka kestää erittäin hyvin iskuja ja suuriakin lämpötilavaihteluja, joten ne ovat ilkvallan kestäviä sijaintipaikasta riippumatta.

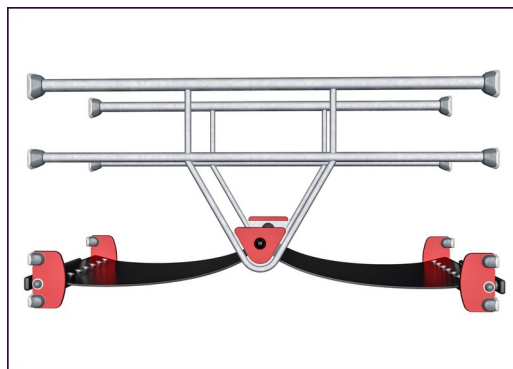

Liukuhihnaa muistuttavat ELEMENTS-kumimembraanit on tehty luonnonkumi- ja SBR-kumikerroksista, joiden välissä on vahvikkeena polyeteeni- ja polyamididudosta. 8 mm:n paksuus takaa kestävyuden kaikissa ympäristöissä.

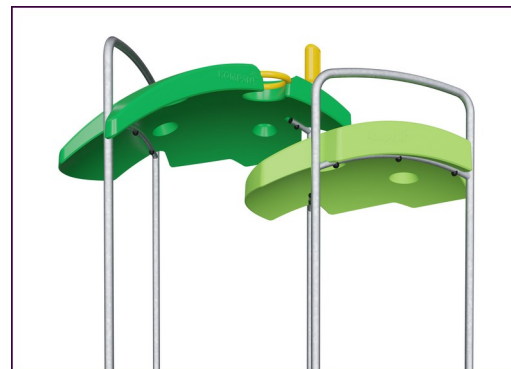

ELEMENTS-katot on valmistettu kierrätettävästä polyeteenistä, joka on valmistettu 33-prosenttisesti kulutuksen jälkeisistä materiaaleista, ja jonka seinämänpaksuus on vähintään 5 mm, mikä takaa kestävyuden kaikissa ilmasto-olosuhteissa ympäri maailmaa. Terästankojen sisä- ja ulkopuoli on kuumasinkitty kestävyuden maksimoimiseksi.

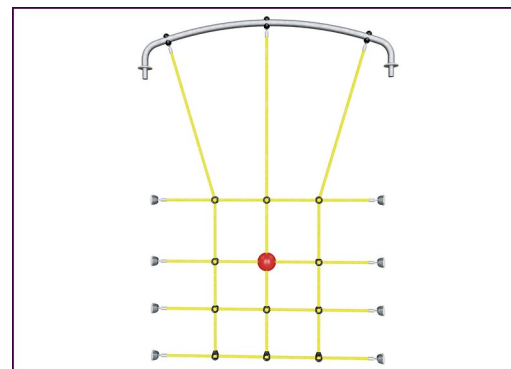

ELEMENTS-köysissä on kuusisäikeiset teräsvaijerit ja teräsvaijeriydin. Jokainen säie on kääritytty tiiviisti PES-nyöriin, joka on valmistettu 95-prosenttisesti kulutuksen jälkeisistä materiaaleista. Nyöri sulatetaan jokaiseen yksittäiseen säikeeseen, mikä tekee köysistä erittäin kestäviä ja ilkvallan kestäviä.

Tuotenumero PCE305121-0603

## Asennustiedot

Putoamiskorkeus enintään	204 cm
Turva-alue	104,0 m <sup>2</sup>
Asennusaika	61,7
Kaivanto	1,73 m <sup>3</sup>
Betonivalu	0,25 m <sup>3</sup>
Perustuksen syvyys (vakio)	80 cm
Lähetysten paino	2.229 kg
Ankkurointivaihtoehdot	Pinta-as. ✓ Syväper. ✓

## Takuutiedot

Kaarevat paneelit	10 vuotta
EcoCore HDPE	Elinikäinen
Membraani	2 vuotta
Tolppa	10 vuotta
Takukseen kuuluvat varaosat	10 vuotta



Tiedot voivat muuttua.

# Kestävän kehityksen data

PCE305121



## Tuotevaihe A1–A3

Hiilidioksi  
dipäästöt  
yhteensä

kg CO<sub>2</sub>e

Hiilidioksi  
dipäästöt  
kiloa  
kohden

kg CO<sub>2</sub>e/kg

Kierrätys  
materiaalit

%

PCE305121-0603

4.566,98

2,70

41,21

Näihin tekijöihin sovellettavana yleiskehityksenä käytetään Environmental Product Declaration -ympäristötuoteselostetta (EPD), jossa määritetään "ympäristötiedot tuotteen elinkaaren ajalta ja joka mahdollistaa samaan tehtävään tarkoitettujen tuotteiden keskinäisen vertailun" (ISO, 2006). Tämä seuraa elinkaariarviointimenetelmän (Life Cycle Assessment, LCA) rakennetta ja soveltaa sitä koko tuotevaiheeseen raaka-aineen hankinnasta tuotteen valmistukseen (A1–A3).

**KOMPAN**  
Let's play

## Kompan A/S

C.F. Tietgens Boulevard 32C  
DK-5220 Odense SØ  
Denmark

Validation of CO<sub>2</sub>  
calculation method  
**BUREAU VERITAS**  
HSE Denmark A/S



## Verification of CO<sub>2</sub> calculation of: Play systems



Data version no. 2023-10-05

The CO<sub>2</sub> calculation and data are in compliance with the principles of a carbon footprint impact according to the GHG protocol (Greenhouse Gas Protocol), Scope 3, cradle to gate related to all individual components in the product category: "Play systems" represented by item no.: PCM200321-0950.

(Scope 3 emissions include emission sources in the upstream and downstream value chain).

**Date: 30. October 2023 | Valid until: 30. October 2025**

Verified by:

Julie Marie Vejsgaard Larsen, LCA & EPD Consultant

Verification based on report: Validation of CO<sub>2</sub> calculation of 9 categories of Kompan product line, version 1.0, prepared by: Bureau Veritas HSE, Denmark: Julie M. V. Larsen.

**Publication date: 30. October 2023**

By Bureau Veritas HSE  
www.bureauveritas.dk  
+45 7731 1000



# Tiennäyttäjä

PCE305121

Putoamiskorkeus enint. | Kokonaiskorkeus | Turva-alue

Putoamiskorkeus enint. | Kokonaiskorkeus

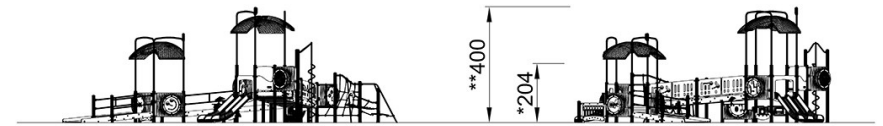
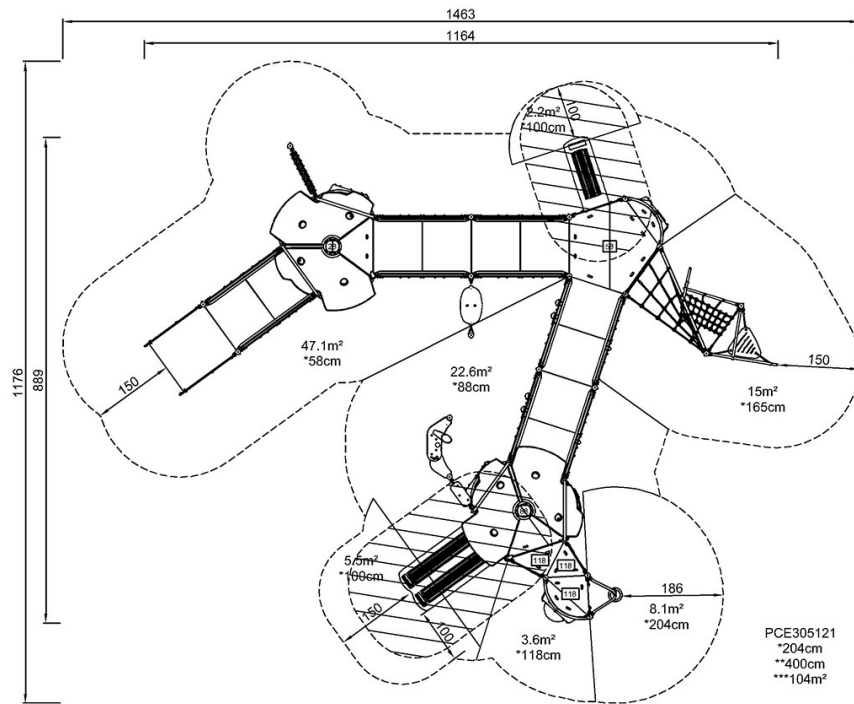

PCE305121

[Klikkaa nähdäksesi NÄKYMÄ YLHÄÄLTÄ](#)

[Klikkaa nähdäksesi NÄKYMÄ SIVULTA](#)