

Glijbaan Staal, H:120cm, Blauwgroen

BASIC353

KOMPAN
Let's play



Glijden behoort tot de meest favoriete speeltuinactiviteiten van kinderen. En deze robuuste glijbaan is zo leuk en spannend, dat ze gegarandeerd enorm veel speelplezier beleven. De razendsnelle glijtocht versterkt hun enthousiasme en zelfvertrouwen, waardoor ze lang door blijven spelen, urenlang actief zijn en zelf allerlei spelletjes verzinnen.

Recht op zittend naar beneden glijden, versterkt de rompspieren. Sterke rompspieren dragen bij aan een goede rompstabiliteit. Een goede rompstabiliteit is belangrijk omdat kinderen als gevolg van een zittende levensstijl steeds vaker rug- en nekklachten ontwikkelen. Glijden stimuleert bovendien de ontwikkeling van vaardigheden die belangrijk zijn voor een

soepele en zelfverzekerde motoriek: evenwichtsgevoel en ruimtebesef. Deze motorische basisvaardigheden zijn essentieel voor het fysieke zelfvertrouwen van kinderen. De traptreden met PUR coating zijn uitermate geschikt voor kleine knietjes en handjes. Daardoor durven kinderen beter naar boven te klimmen.

Item nummer BASIC353-3418P

Algemene Product Informatie

Afmetingen LxBxH	65x319x198 cm
Leeftijdsgroep	2+
Speelcapaciteit	2
Kleuropties	

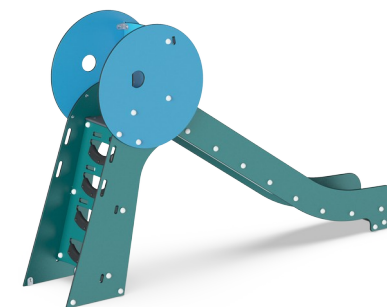
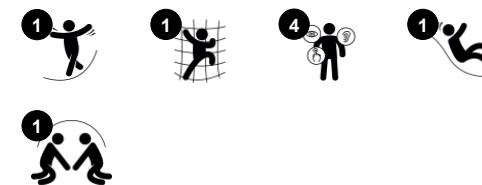

Glijbaan Staal, H:120cm, Blauwgroen

BASIC353

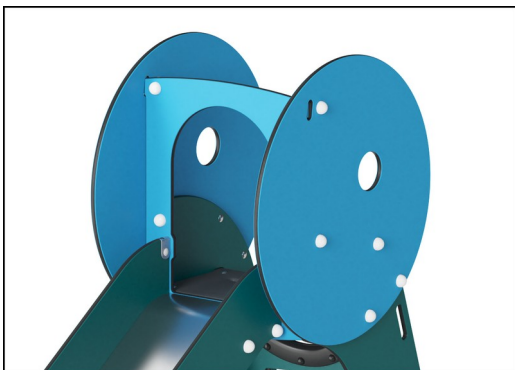

Panelen van 19mm EcoCore™. EcoCore™ is een uiterst duurzaam, milieuvriendelijk materiaal. Het is recyclebaar na gebruik en gemaakt van +95% gerecycled post-consumer materiaal van voedselverpakkingsafval.

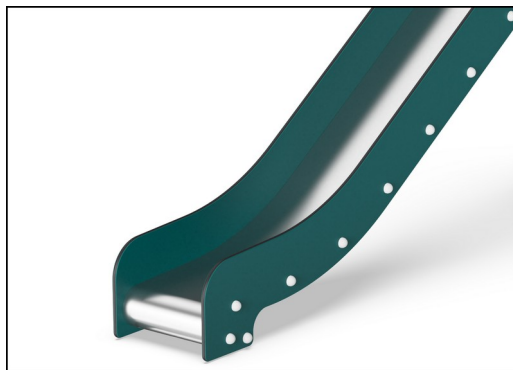

De roestvast stalen onderdelen zijn gemaakt van hoogwaardig roestvast staal en zijn in overeenstemming met de wereldwijde normen voor speelplaatsen. Het staal wordt na de productie gestraald om een glad glijvlak te garanderen.

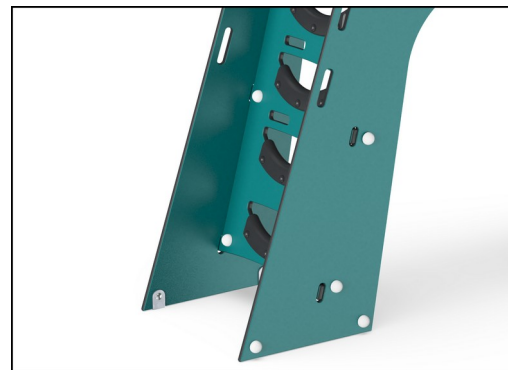

De treden zijn gemaakt van PUR. Het behoudt zijn eigenschappen in het temperatuurbereik van -30°C tot 60°C. Het materiaal is UV gestabiliseerd.



KOMPAN GreenLine uitvoeringen zijn gemaakt van uiterst milieuvriendelijk materiaal met de laagst mogelijke CO2e emissiefactor zoals EcoCore™ panelen van 95% post-consumer gerecycled oceaanafval.

Item nummer BASIC353-3418P

Installatie informatie

Max. valhoogte	120 cm
Veiligheidszone	18,8 m ²
Totale installatietijd	5,9
Graafwerk (vol.)	0,18 m ³
Benodigd beton	0,00 m ³
Verankeringsdiepte	60 cm
Verzendingsgewicht	153 kg
Verankeringsopties	In-ground ✓ Oppervlak ✓

Garantie informatie

EcoCore HDPE	Levenslang
PUR components	10 jaar
Gegarandeerde reserveonderdelen	10 jaar
Roestvast stalen glijbaan	10 jaar



Sustainability Data

BASIC353



Cradle to Gate A1-A3	Total CO ₂ emission	CO ₂ e/kg	Recycled materials
	kg CO ₂ e	kg CO ₂ e/kg	%
BASIC353-3418P	195,85	1,61	76,95

The overall framework applied for these factors is the Environmental Product Declaration (EPD), which quantifies "environmental information on the life cycle of a product and enable comparisons between products fulfilling the same function" (ISO, 2006). This follows the structure and applies a Life-Cycle Assessment approach to the entire Product stage from raw material through manufacturing (A1-A3))

Kompan A/S
C.F. Tietgens Boulevard 32C
DK-5220 Odense SØ
Denmark



Verification of CO₂ calculation of: Freestanding play equipment



Data version no. 2023-10-05

The CO₂ calculation and data are in compliance with the principles of a carbon footprint impact according to the GHG protocol (Greenhouse Gas Protocol), Scope 3, cradle to gate related to all individual components in the product category: "Freestanding play equipment" represented by item no.: GXY916012-3417.

(Scope 3 emissions include emission sources in the upstream and downstream value chain).

Date: 30. October 2023 | Valid until: 30. October 2025

Verified by:

Julie Marie Vejsgaard Larsen, LCA & EPD Consultant

Verification based on report: Validation of CO₂ calculation of 9 categories of Kompan product line, version 1.0, prepared by: Bureau Veritas HSE, Denmark: Julie M. V. Larsen.

Publication date: 30. October 2023

By Bureau Veritas HSE
www.bureauveritas.dk
+45 7731 1000



Glijbaan Staal, H:120cm, Blauwgroen

BASIC353

Max. valhoogte | Totale Hoogte | Veiligheidszone

Max. valhoogte | Totale Hoogte

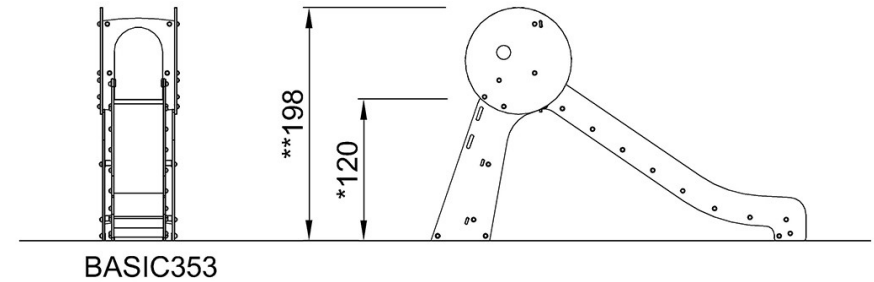
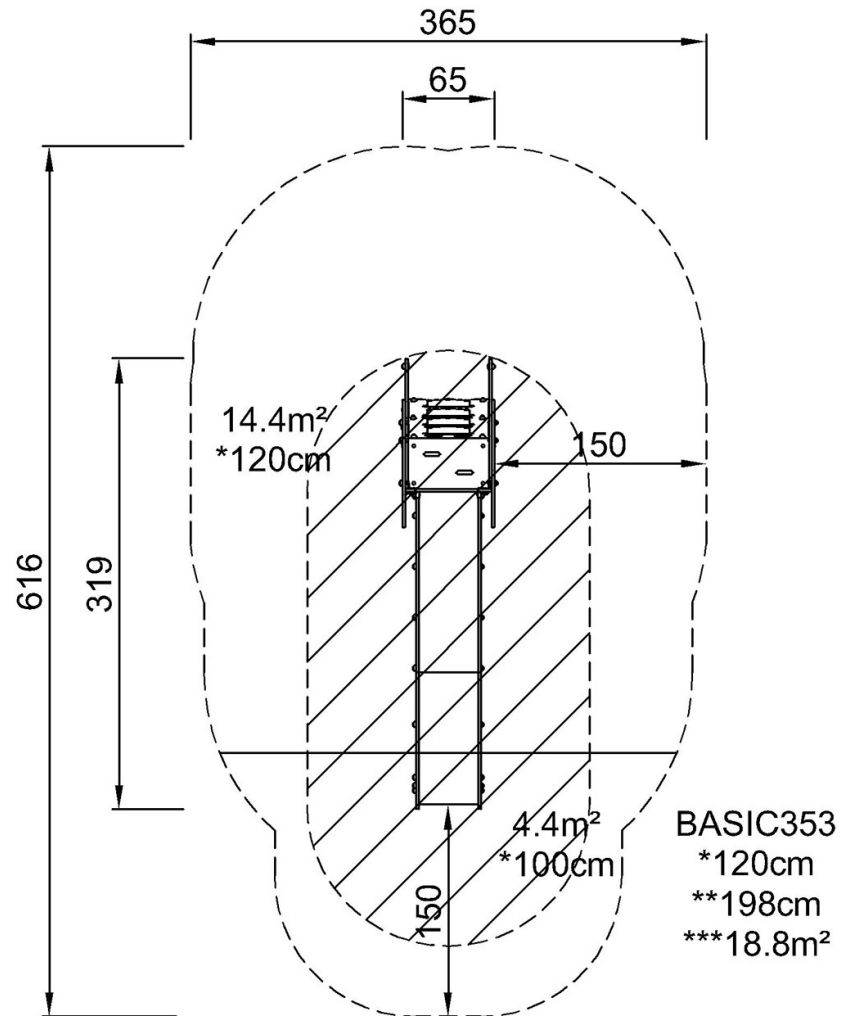

[Bekijk BOVENAANZICHT](#)

[Bekijk ZIJAAANZICHT](#)