

Performer Arch

CRP800101

KOMPAN
Let's play

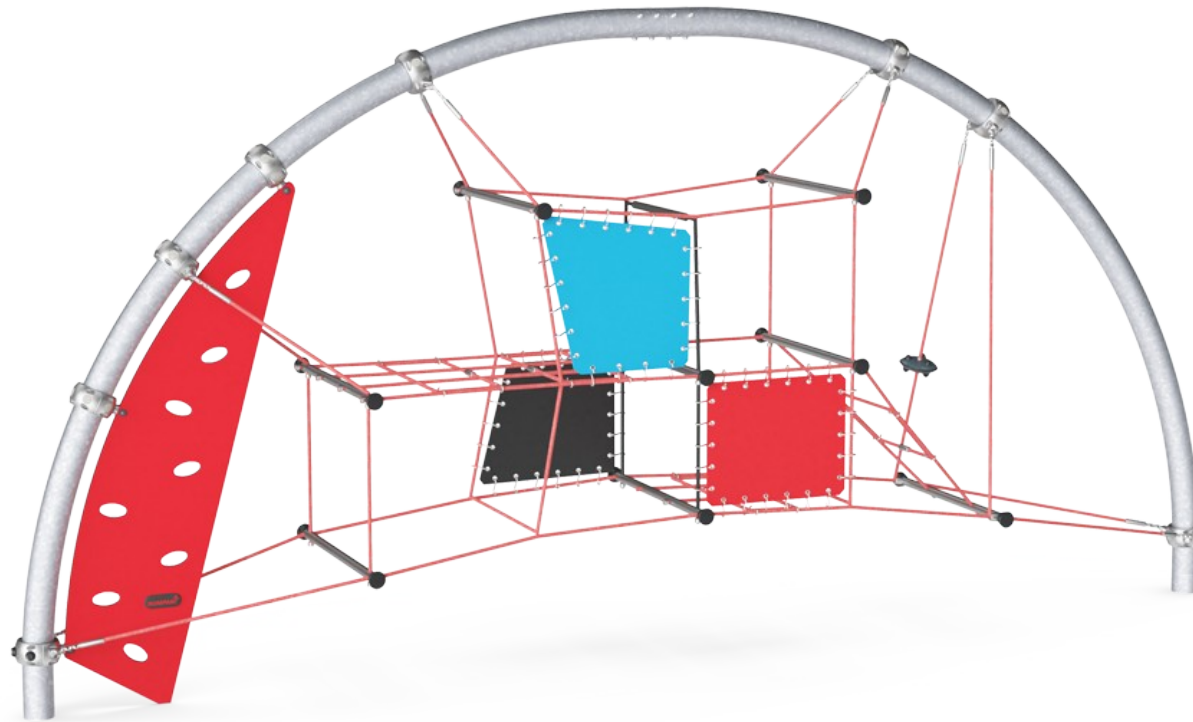

Item nummer CRP800101-0901

Algemene Product Informatie

Afmetingen LxBxH	622x108x307 cm
Leeftijdsgroep	5+
Speelcapaciteit	15
Kleuropties	  

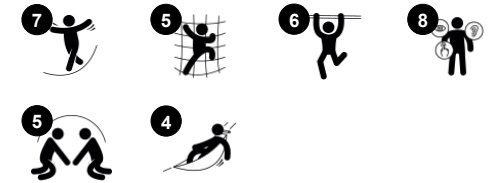

Deze sensationele structuur biedt zo'n volledig pakket aan activiteiten, dat kinderen lang door blijven spelen. De uitdagingen binnen de structuur en het toegevoegde prestatie-element hebben vooral een grote aantrekkingskracht op oudere kinderen. Dankzij de verschillende hoogteniveaus is er voldoende ruimte om met veel kinderen samen te spelen, hetgeen

bijdraagt aan de ontwikkeling van sociale vaardigheden. De gevarieerde speelelementen maken verschillende activiteiten mogelijk, waardoor kinderen langer doorspelen. De zorgvuldig geselecteerde klimactiviteiten bieden wisselende uitdagingen, die bijdragen aan de ontwikkeling van motorische vaardigheden, zoals behendigheid, balans en

coördinatie. Dit ontwerp maakt effectief gebruik van de speelruimte: het biedt speelplezier en uitdaging voor alle kinderen, ongeacht hun leeftijd of vaardigheden.

Performer Arch

CRP800101

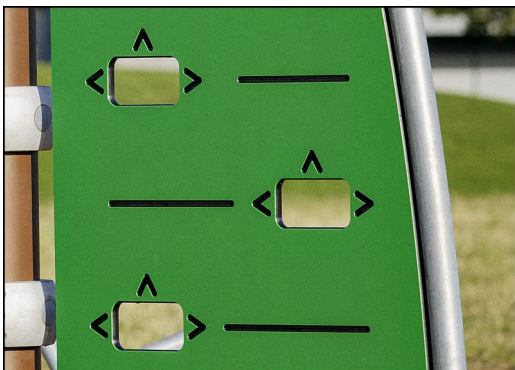

Panelen van 19 mm EcoCore™. EcoCore™ is een uiterst duurzaam, milieuvriendelijk materiaal. Het is recyclebaar na gebruik en is gemaakt van +95% gerecycled post-consumer materiaal van voedselverpakkingsafval.

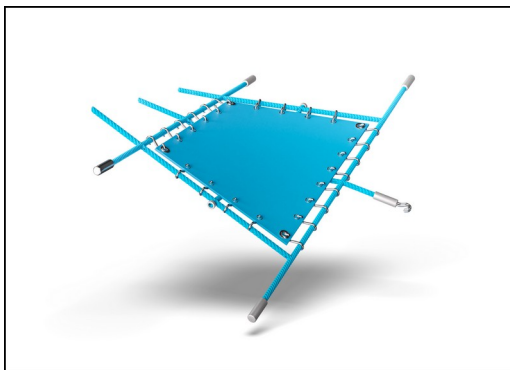

Corocord-membranen zijn gemaakt van slijtvast en UV-bestendig rubber materiaal van transportbandkwaliteit. Getest en in overeenstemming met de REACH-vereisten inzake PAK. Aan de binnenkant zit een versteviging bestaande uit vier lagen geweven polyester. De versteviging en beide oppervlaktelagen hebben een gezamenlijke dikte van 8mm.

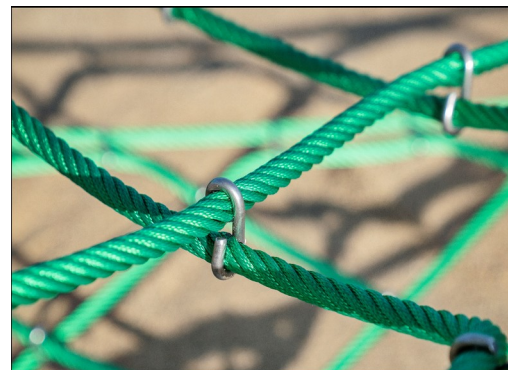

Touwen van UV-gestabiliseerde PES-touwstrengen met een interne staalkabelversterking. Het polyestergaren is gemaakt van +95% post-consumer materiaal en wordt inductief op elke afzonderlijke streng gesmolten voor een hoge slijtagebestendigheid.

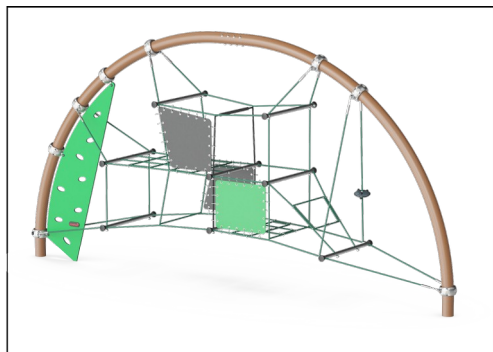

De bogen houden de gespannen netstructuur vast zonder extra belemmerende bevestigingen. Daarom zijn de bogen gemaakt van hoogwaardig roestvast staal waardoor beweging van het net langs het staal mogelijk is. Het oppervlak is extra behandeld voor glans.

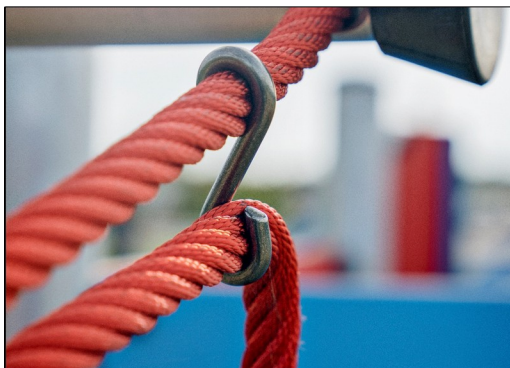

De S-klemmen van Corocord worden gebruikt als universele aansluitingen in Corocord producten. Ze zijn gemaakt van RVS en hebben een diameter van 8 mm. De uiteinden zijn met een speciale hydraulische pers om de touwen geperst waardoor ze een ideale verbinding krijgen. Ze zijn veilig, duurzaam en vandalismebestendig en hinderen de typische beweging van touwspelconstructies niet.



Corocord klemmen hebben een doordacht ontwerp dat tot in de kleinste details is uitgewerkt. Daardoor heeft het hoge kwaliteit aluminium een superieure flexibiliteit. De slimme klemmen zijn met vier stalen bouten aan de staanders bevestigd. Ongebruikte bevestigingspunten zijn afgedekt met PA afdekkoppen.

Item nummer CRP800101-0901

Installatie informatie

Max. valhoogte	225 cm
Veiligheidszone	38,0 m ²
Totale installatietijd	8,7
Graafwerk (vol.)	4,05 m ³
Benodigd beton	2,30 m ³
Verankeringsdiepte	90 cm
Verzendingsgewicht	496 kg
Verankeringsopties	In-ground ✓

Garantie informatie

Corocord Touw	10 jaar
EcoCore HDPE	Levenslang
Gegalvaniseerd staal	Levenslang
Membraan	2 jaar
Gegarandeerde reserveonderdelen	10 jaar

EN
1176
compliant

Sustainability Data

CRP800101

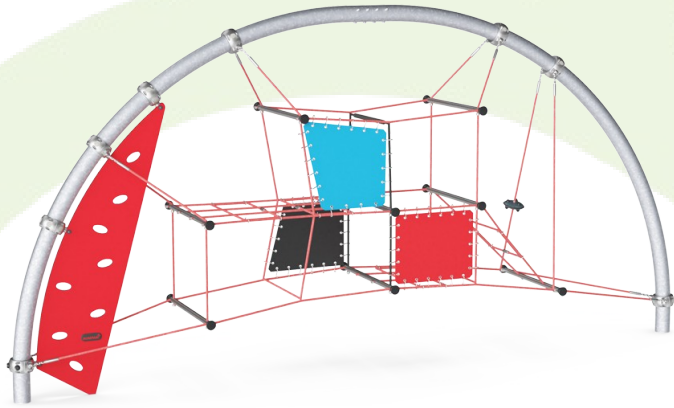

Cradle to Gate A1-A3	Total CO ₂ emission	CO ₂ e/kg	Recycled materials
	kg CO ₂ e	kg CO ₂ e/kg	%
CRP800101-0901	1.126,32	3,90	41,42

The overall framework applied for these factors is the Environmental Product Declaration (EPD), which quantifies "environmental information on the life cycle of a product and enable comparisons between products fulfilling the same function" (ISO, 2006). This follows the structure and applies a Life-Cycle Assessment approach to the entire Product stage from raw material through manufacturing (A1-A3))

Kompan A/S
 C.F. Tietgens Boulevard 32C
 DK-5220 Odense SØ
 Denmark



Verification of CO₂ calculation of: Corocord



Data version no. 2023-10-05

The CO₂ calculation and data are in compliance with the principles of a carbon footprint impact according to the GHG protocol (Greenhouse Gas Protocol), Scope 3, cradle to gate related to all individual components in the product category: "Corocord" represented by item no.: COR314011-1101.

(Scope 3 emissions include emission sources in the upstream and downstream value chain).

Date: 30. October 2023 | Valid until: 30. October 2025

Verified by:

Julie Marie Vejsgaard Larsen, LCA & EPD Consultant

Verification based on report: Validation of CO₂ calculation of 9 categories of Kompan product line, version 1.0, prepared by: Bureau Veritas HSE, Denmark: Julie M. V. Larsen.

Publication date: 30. October 2023

By Bureau Veritas HSE
 www.bureauveritas.dk
 +45 7731 1000



Performer Arch

CRP800101

Max. valhoogte | Totale Hoogte | Veiligheidszone

Max. valhoogte | Totale Hoogte

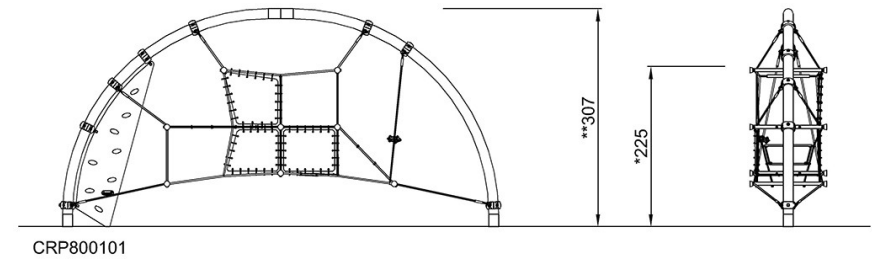
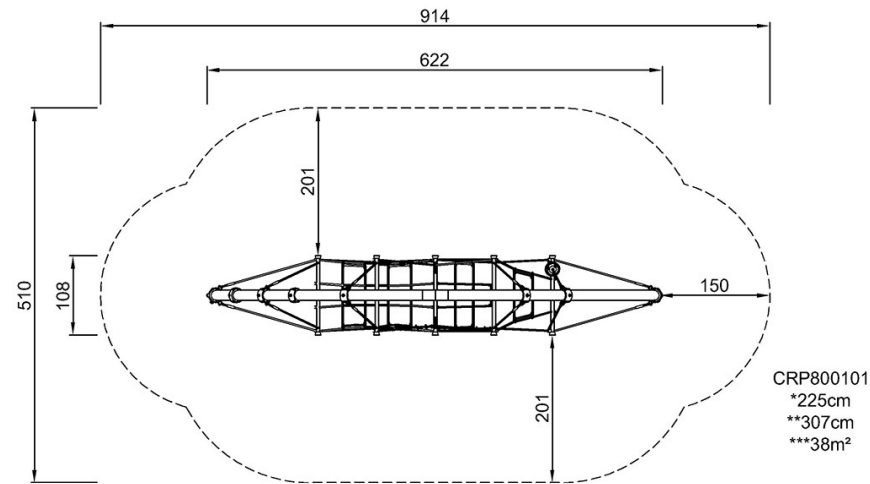

[Bekijk BOVENAANZICHT](#)

[Bekijk ZIJAANZICHT](#)