

Balanční lana

NRO817

KOMPANI
Let's play

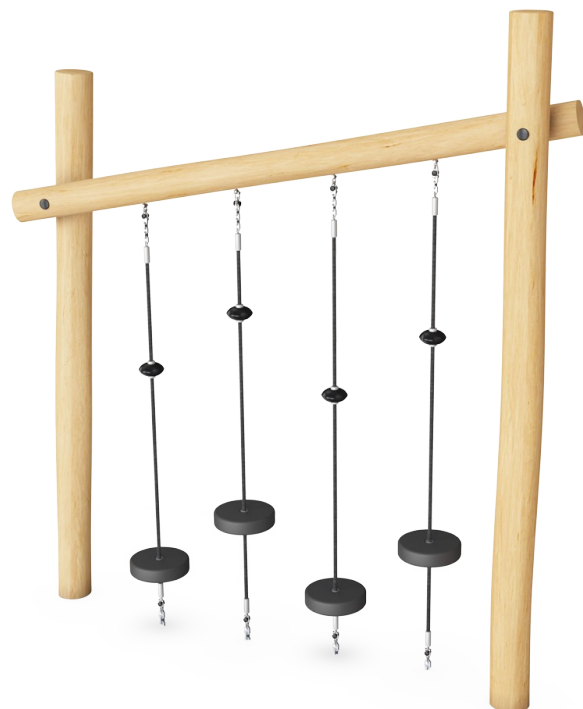

Děti milují výzvu, která zahrnuje balancování. Procvičování balančních dovedností zlepšuje sebevědomí dětí a prostorové vnímání, stimuluje smysl pro rovnováhu, podněcuje dovednosti koncentrace a základní motorické dovednosti a je přitažlivé pro širokou věkovou skupinu. Produkt je na vyžádání dostupný v provedení FSC® certifikovaného (FSC®

C004450) akátového dřeva.

Položka č. NRO817-1001	
Obecné informace o produktu	
Rozměry DxŠxV	229x50x260 cm
Věková skupina	4+
Kapacita (uživatelé)	2
Možnosti barev	

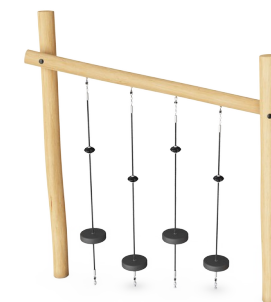
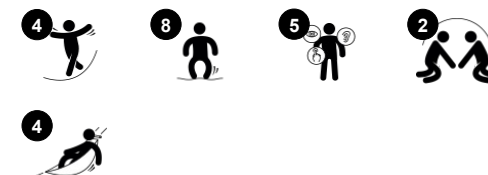

Balanční lana

NRO817



Parkurová lana

Fyzické: the big rubbery discs are great support for the feet when climbing or crossing. This trains cross coordination, balance and arm and leg muscles. This combination adds to the child's body adeptness and awareness, adding security to movements. **Sociálně-emoční:** the seats make a nice destination and meeting point and take cooperation when crossing by others on the way through the module.

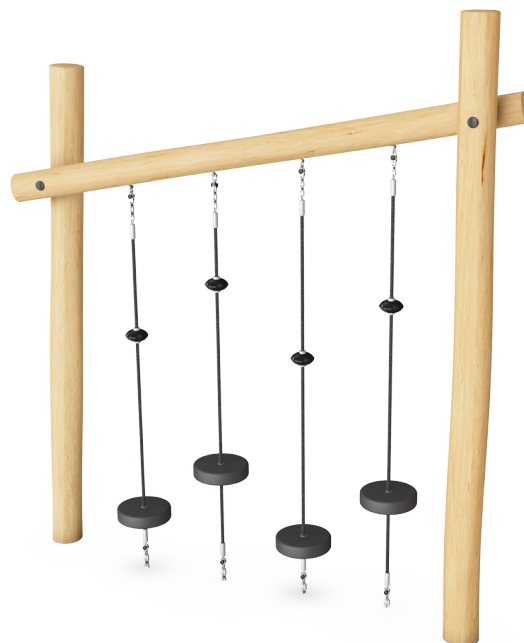

Balanční lana

NRO817



Všechny produkty Přírodní Robinia od společnosti KOMPAN jsou vyrobeny akátového dřeva z udržitelných evropských zdrojů. Na přání může být dodáno se FSC® Certified (FSC® C004450).



Plně zbarvené gumové sedáky EPDM s hladkým povrchem. Sedáky jsou nalysovány na žárově zinkované ocelové vložce, která zajišťuje trvalé připevnění k lanu.



Sítě a lana jsou vyrobeny z PA stabilizovaného proti UV záření s vnitřní ocelovou výztuží. Lano je indukčně ošetřeno, aby se vytvořilo silné spojení mezi ocelí a lanem, což vede k dobré odolnosti proti opotřebení.

Položka č. NRO817-1001

Informace o instalaci

Maximální výška pádu	58 cm
Bezpečnostní povrchová plocha	15,6 m ²
Celková doba instalace	4,5
Objem výkopu	0,78 m ³
Objem betonu	0,06 m ³
Hloubka základu (standard)	100 cm
Hmotnost dodávky	209 kg
Možnosti ukotvení	V zemi ✓

Informace o záruce

EPDM komponenty	2 roky
Dřevo Robinia	15 let
Lana & sítě	10 let
Zaručené náhradní díly	10 let



Akátové dřevo může být dodáno v podobě neošetřeného surového dřeva nebo natřeno hnědým transparentním pigmentem, který udržuje zlatou barvu dřeva.



Data o Udržitelnosti

NRO817



Výrobní cyklus A1-A3	Celkové emise CO ₂	CO ₂ e na kg	Recyklované materiály
	kg CO ₂ e	kg CO ₂ e/kg	%
NRO817-1001	87,77	0,52	4,46

Celkovým rámcem uplatňovaným pro tyto faktory je Environmentální prohlášení o produktu (EPD), které kvantifikuje „environmentální informace o životním cyklu produktu a umožňuje srovnání mezi produkty, které plní stejnou funkci“ (ISO, 2006). Řídí se vnitřním uspořádáním a uplatňuje přístup k posuzování životního cyklu po celou fázi produktu od suroviny až po dokončení výroby (A1-A3).

KOMPAN
Let's play

Kompan A/S

C.F. Tietgens Boulevard 32C
DK-5220 Odense SØ
Denmark

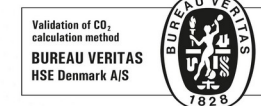

Verification of CO₂ calculation of: Nature play



Data version no. 2023-10-05

The CO₂ calculation and data are in compliance with the principles of a carbon footprint impact according to the GHG protocol (Greenhouse Gas Protocol), Scope 3, cradle to gate related to all individual components in the product category: "Nature play" represented by item no.: NRO409-0621.

(Scope 3 emissions include emission sources in the upstream and downstream value chain).

Date: 30. October 2023 | Valid until: 30. October 2025

Verified by:

Julie Marie Vejsgaard Larsen, LCA & EPD Consultant

Verification based on report: Validation of CO₂ calculation of 9 categories of Kompan product line, version 1.0, prepared by: Bureau Veritas HSE, Denmark: Julie M. V. Larsen.

Publication date: 30. October 2023

By Bureau Veritas HSE
www.bureauveritas.dk
+45 7731 1000



Balanční lana

NRO817

* Maximální výška pádu | ** Celková výška | *** Bezpečnostní povrchová plocha

* Maximální výška pádu | ** Celková výška

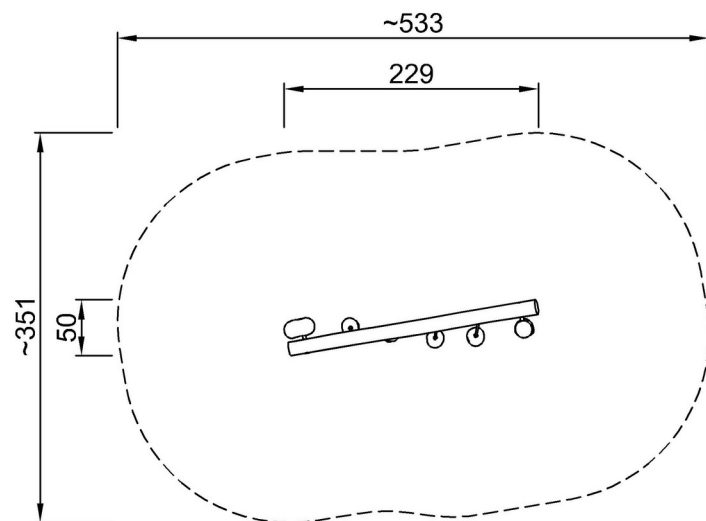

NRO817
*58cm
**260cm
***~15.6m²

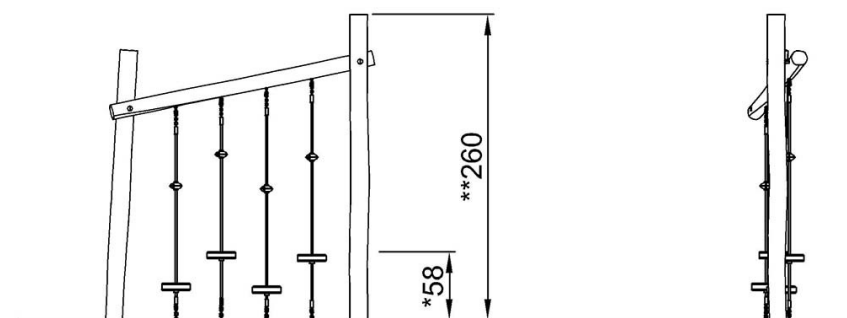

NRO817

[Kliknutím zobrazíte poměr zobrazení POHLED SHORA](#)

[Kliknutím zobrazíte poměr stran BOČNÍ POHLED](#)