

# Himmelstege

MSC5401

**KOMPANI**  
Let's play



Himmelstegen är uppdelad i två svårighetsnivåer, där det lägre svagt sluttande repet är perfekt för ettåringar att resa sig mot och förflytta sig ett steg i taget. Den övre nivån är utmärkt för små barn, som behöver större utmaningar. Det svagt sluttande repet tränar deras rumsuppfattning och balans. På toppen kan barnet nå ett kugghjul, som kan snurras på

från båda hållen.

Artikelnr. MSC540100-3417P	
<b>Generell produktinformation</b>	
Dimension LxWxH	165x76x125 cm
Åldersgrupp	1+
Kapacitet (användare)	2
Färgalternativ	

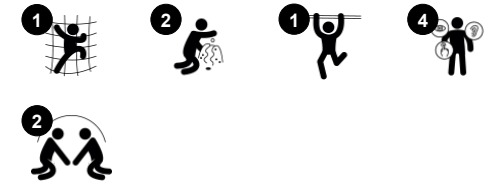

# Himmelstege

MSC5401



## Klätternät

**Fysisk:** här utvecklas korskoordinering och muskelstyrka när barn klättrar. De stora näten ger möjlighet att klättra och krypa igenom, vilket stödjer rumslig medvetenhet och proprioception. **Socioemotionell:** de stora näten gör det möjligt för fler barn att sitta tillsammans och prata.



## Bord

**Socioemotionell:** en fin mötesplats att dela upplevelsen, vilket skapar ett socialt scenario där kommunikation och samarbete uppmuntras.

# Himmelstege

MSC5401

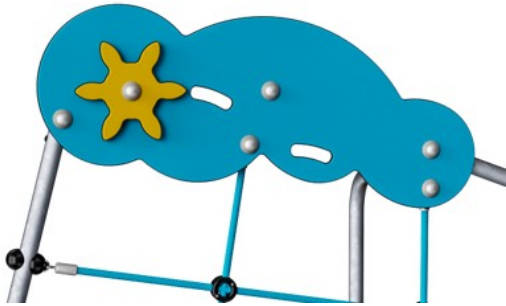

Paneler av 19 mm EcoCore™. EcoCore™ är ett mycket hållbart, miljövänligt material som inte bara är återvinningsbart efter användning, utan också består av material som tillverkats av +95% återvunnet material från livsmedelsförpackningar.

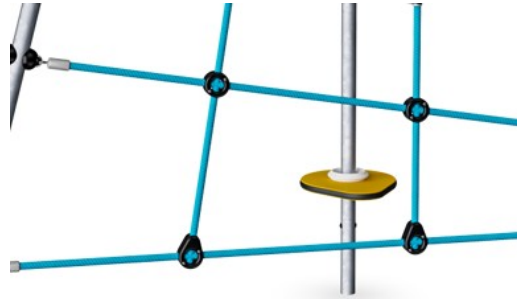

Klätternäten är tillverkade av UV-stabiliserat PA-rep med inre stålkabelförstärkning. Repet är induktionsbehandlas för att få maximalt fäste mellan stål och rep som ger utmärkt motstånd mot slitage. Alla repfästen är tillverkade av 100% återvinningsbar plast material.



Stöd Stolparna i stål är varmförzinkade inuti och utanpå med blyfri zink. Galvaniseringen har utmärkt korrosionsbeständighet i utomhusmiljöer och kräver lågt underhåll.

Artikelnr. MSC540100-3417P

## Installationsinformation

Max. fallhöjd	72 cm
Säkerhetsområde	13,5 m <sup>2</sup>
Total installationstid	3,2
Grävdjup (volym)	0,13 m <sup>3</sup>
Betong (volym)	0,00 m <sup>3</sup>
Stolpdjup (standard)	60 cm
Fraktvikt	28 kg
Förankring	Nedgrävning ✓
	Ytmontering ✓
	g

## Information om garanti

EcoCore HDPE	Livstidsgaranti
Varmförzinkat stål	Livstidsgaranti
Rörliga delar	2 år
Reservdelar garanterade	10 år



# Hållbarhetsdata

MSC5401

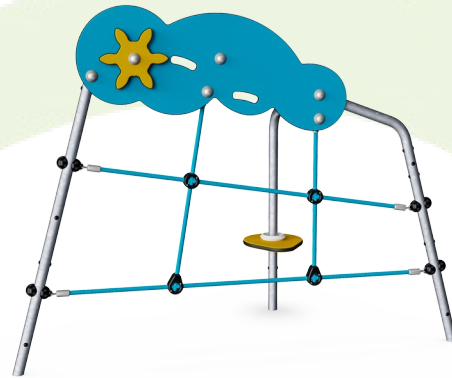

Cradle to Gate A1-A3	Totalt CO <sub>2</sub> -utsläpp	CO <sub>2</sub> e per kg	Återvunna material
	kg CO <sub>2</sub> e	kg CO <sub>2</sub> e/kg	%
<b>MSC540100-3417P</b>	74,21	2,97	52,52

Det övergripande ramverket som tillämpas för dessa faktorer är miljövarudeklarationen (EPD, Environmental Product Declaration), som kvantifierar "miljöinformation om produktens livscykel och möjliggör jämförelser av produkter som uppfyller samma funktion" (ISO, 2006). Denna struktur följer här och använder en livscykelanalys för hela produktstadiet från råmaterial till färdig produkt (A1-A3).

## Kompan A/S

C.F. Tietgens Boulevard 32C  
DK-5220 Odense SØ  
Denmark



## Verification of CO<sub>2</sub> calculation of: Themed play systems



Data version no. 2023-10-05

The CO<sub>2</sub> calculation and data are in compliance with the principles of a carbon footprint impact according to the GHG protocol (Greenhouse Gas Protocol), Scope 3, cradle to gate related to all individual components in the product category: "Themed play systems" represented by item no.: MSC641100-3717P.

(Scope 3 emissions include emission sources in the upstream and downstream value chain).

**Date: 30. October 2023 | Valid until: 30. October 2025**

Verified by:

Julie Marie Vejsgaard Larsen, LCA & EPD Consultant

Verification based on report: Validation of CO<sub>2</sub> calculation of 9 categories of Kompan product line, version 1.0, prepared by: Bureau Veritas HSE, Denmark: Julie M. V. Larsen.

**Publication date: 30. October 2023**

By Bureau Veritas HSE  
www.bureauveritas.dk  
+45 7731 1000



# Himmelstege

MSC5401

\* Max fallhöjd | \*\* Totalhöjd | \*\*\* Säkerhetsyta

\* Max fallhöjd | \*\* Totalhöjd

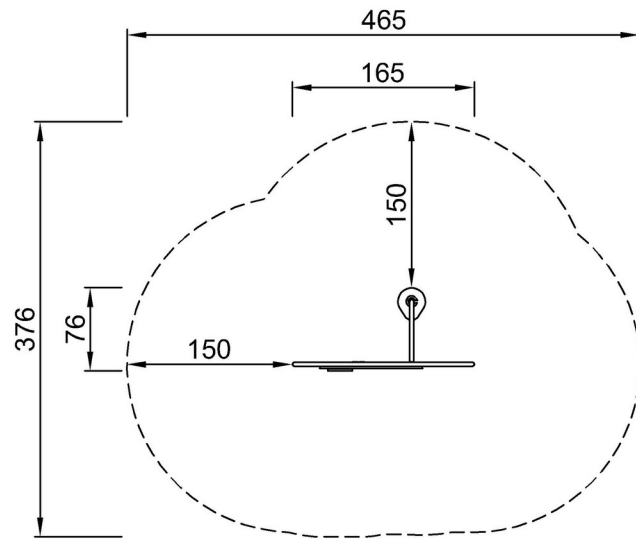

MSC540100P  
\*72cm  
\*\*125cm  
\*\*\*13.5m<sup>2</sup>

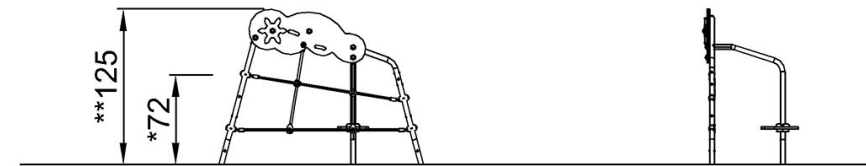

MSC540100P

[Klicka för att se TOP VIEW](#)

[Klicka för att se SIDE VIEW](#)