

Schauspiel-Bogen

CRP800101

KOMPANI
Let's play

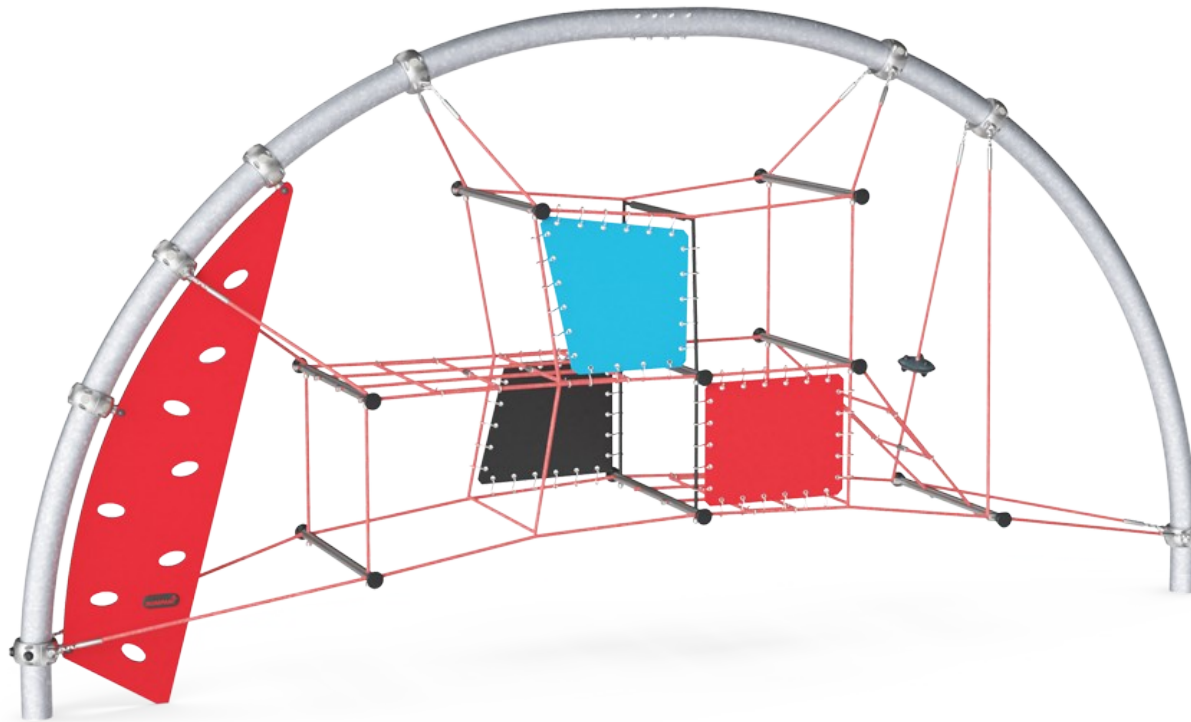

Produktnummer CRP800101-0901

Allgemeine Produktinformation

Maße L x B x H	622x108x307 cm
Empfohlenes Alter	5+
Kapazität (Nutzer)	15
Farbauswahl	

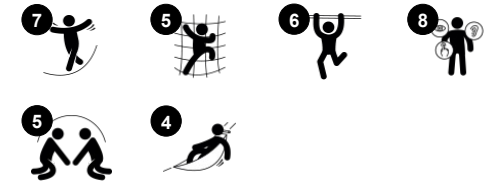

Diese super spannende Struktur bietet eine ganze Reihe von Aktivitäten, die die Kinder lange beschäftigen werden. Die Herausforderungen innerhalb der Anlage und die zusätzliche Möglichkeit des Theaterspiels sind besonders für ältere Kinder attraktiv. Das Spiel auf mehreren Ebenen ermöglicht es ausserdem, dass viele Kinder zusammen

spielen können, was die sozialen Fähigkeiten auf dem Spielplatz stärkt. Die verschiedenen Spielelemente ermöglichen eine Reihe von Aktivitäten, die die Kinder dazu verleiten, länger zu spielen. Körperliche Fähigkeiten wie Beweglichkeit, Gleichgewicht und Koordination werden durch die sorgfältig konzipierten Seilspielgeräte gefördert, die

abwechslungsreiche Herausforderungen bieten. Diese Anlage unterstützt auch das Spielen über alle Altersgruppen und Fähigkeiten hinweg, da es für jeden etwas gibt, was ihn begeistert und herausfordert und der Spielraum effektiv genutzt werden kann.

Schauspiel-Bogen

CRP800101



Kletterwand

Physisch: das Klettern fördert die Kreuzkoordination, welche wiederum die intermodale Wahrnehmung fördert, die für andere Fähigkeiten wie das Lesen notwendig ist.

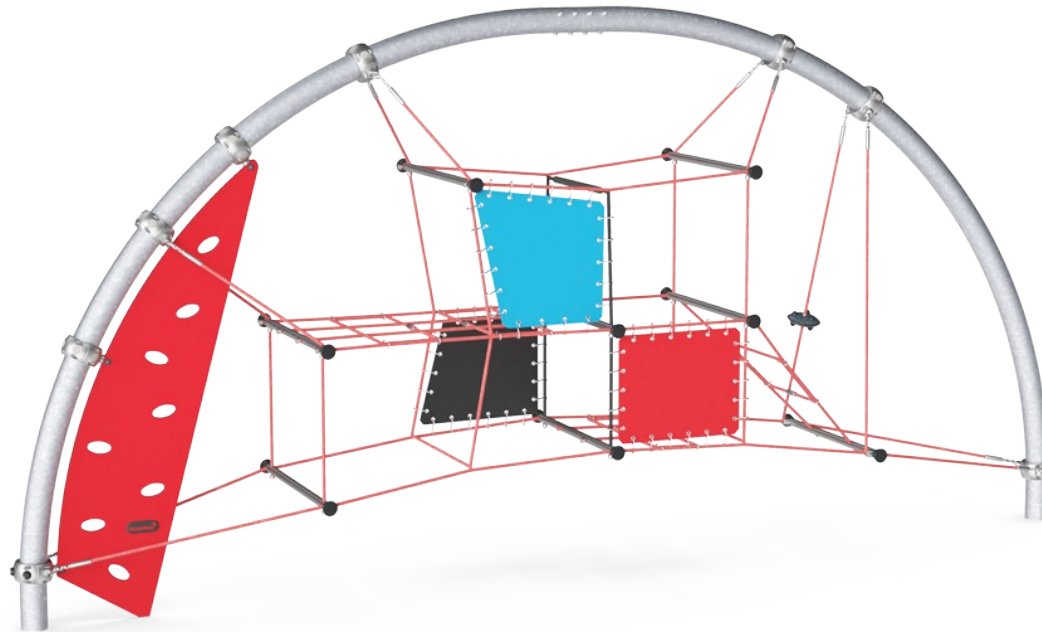

Federnde Maschen

Physisch: beweglichkeit, Gleichgewicht und Koordination sowie das räumliche Bewusstsein werden beim Hüpfen, Klettern und Sitzen gefördert. Die Kinder nutzen ihre gesamte Muskulatur und bauen beim Abspringen die Knochendichte auf. **Sozial-Emotional:** das Netz fördert das Einfühlungsvermögen und Zusammenspiel.



Ufo

Physisch: der Gleichgewichtssinn wird gefordert beim Sitzen und Schaukeln. Arm- und Beinmuskeln entwickeln sich beim Festhalten und Aufsteigen.

Schauspiel-Bogen

CRP800101

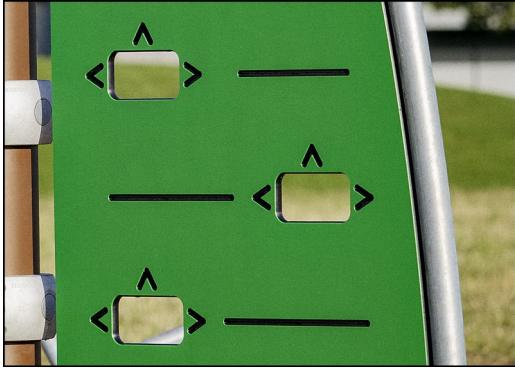

Spielwände aus 19 mm EcoCore™. EcoCore™ ist ein äusserst langlebiges, umweltfreundliches Material, das nicht nur recycelbar ist, sondern auch aus +95 % recyceltem Post-Consumer-Material aus Kunststofflebensmittelverpackungen besteht.

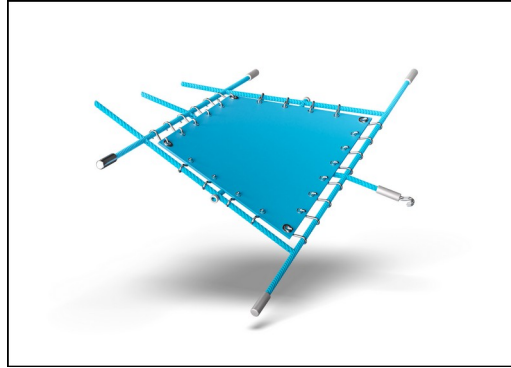

Die Corocord Membranen bestehen aus rutschfestem, gummiertem Material in Förderband-Qualität, das eine exzellente UV-Beständigkeit aufweist. Die geprüfte Konformität mit den REACH-Anforderungen für PAK ist gegeben. In die Membranen ist eine vierlagige Armierung aus gewebtem Polyester eingebettet. Die Armierung und die doppelte Oberflächenschicht ergeben eine Gesamtstärke von 8 mm.



Seile aus UV-stabilisierten PES-Seilsträngen mit innerer Stahlseilverstärkung. Das Polyestergerüst besteht aus +95% Post-Consumer-Materialien und wird induktiv auf jede Litze aufgeschmolzen, um eine hervorragende Verschleissfestigkeit zu erreichen.

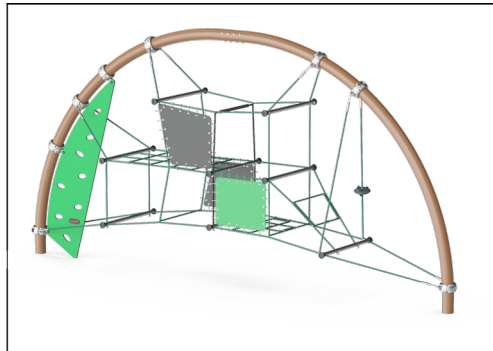

Die geschwungenen Bögen tragen die gespannte Netzstruktur ohne den Einsatz störender Verbindungselemente. Dazu sind die Bögen aus hochwertigem Edelstahl gefertigt, sodass man sich sicher auf der Netzoberfläche bewegen kann. Durch die Oberflächenbehandlung erhalten die Bögen ein glänzendes Aussehen.



Die Corocord-S-Klemmen werden als universale Verbindungselemente für Corocord Produkte eingesetzt. 8 mm Stangen aus rostfreiem Edelstahl, mit abgerundeten Kanten werden mit einem hydraulischen Spezialwerkzeug auf die Seile gepresst und sind damit ideale Verbindungselemente: sicher, langlebig und vandalismusresistent, ohne dabei die typischen Bewegungen von Seilspielgeräten zu stören.



Corocord Smart Schellen sind bis ins kleinste Detail durchdacht, um eine überragende Flexibilität aus hochwertigem Aluminium zu gewährleisten. Die Smart Schellen werden mit vier Stahlbolzen um die Pfosten herum befestigt. Nicht verwendete Befestigungspunkte werden mit Kunststoff-Kappen verschlossen.

Produktnummer CRP800101-0901

Montage-Information

Max. freie Fallhöhe	225 cm
Fläche des Fallraums	38,0 m ²
Gesamt-Montagezeit	8,7
Erforderlicher Erdaushub	4,05 m ³
Betonbedarf	2,30 m ³
Fundamenttiefe (Standard)	90 cm
Versandgewicht	496 kg
Verankerungsoptionen	TV ✓

Garantie-Information

Corocord-Seil	10 Jahre
EcoCore HDPE	Lebenslang
Verzinkter Stahl	Lebenslang
Membran	2 Jahre
Ersatzteilgarantie	10 Jahre

**EN
1176**
compliant

Umweltdaten

CRP800101

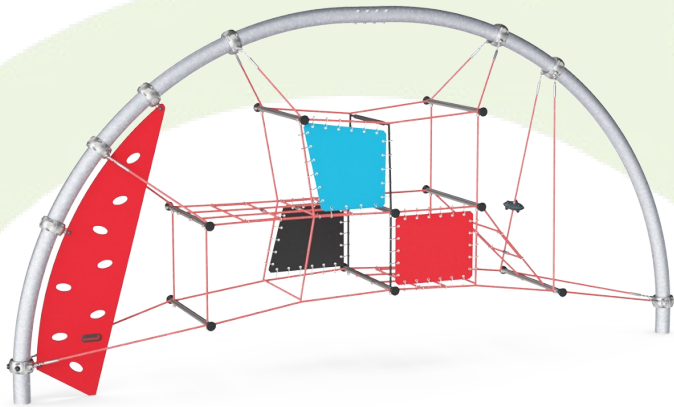

Von der Wiege bis zum Werkstor („cradle to gate“) (A1–A3)

CO ₂ -Emissionen gesamt	CO ₂ e pro kg	Recycelte Materialien
kg CO ₂ e	kg CO ₂ e pro kg	%
1.126,32	3,90	41,42

Den allgemeinen Rahmen für diese Faktoren bilden die Umweltproduktdeklarationen (EPDs). Mithilfe dieser Grundregeln können die Umweltinformationen über den Lebenszyklus eines Produkts hinweg quantifiziert und Vergleiche zwischen Produkten, die dieselbe Funktion erfüllen, angestellt werden (vgl. ISO, 2006). Diese Struktur wird hier befolgt. Der Ansatz zur Lebenszyklusbewertung wird dabei auf die gesamte Herstellungsphase – vom Rohstoff bis zur Herstellung (A1–A3) – angewendet.

Kompan A/S

C.F. Tietgens Boulevard 32C
DK-5220 Odense SØ
Denmark



Verification of CO₂ calculation of: Corocord



Data version no. 2023-10-05

The CO₂ calculation and data are in compliance with the principles of a carbon footprint impact according to the GHG protocol (Greenhouse Gas Protocol), Scope 3, cradle to gate related to all individual components in the product category: "Corocord" represented by item no.: COR314011-1101.

(Scope 3 emissions include emission sources in the upstream and downstream value chain).

Date: 30. October 2023 | Valid until: 30. October 2025

Verified by:

Julie Marie Vejsgaard Larsen, LCA & EPD Consultant

Verification based on report: Validation of CO₂ calculation of 9 categories of Kompan product line, version 1.0, prepared by: Bureau Veritas HSE, Denmark: Julie M. V. Larsen.

Publication date: 30. October 2023

By Bureau Veritas HSE
www.bureauveritas.dk
+45 7731 1000



Schauspiel-Bogen

CRP800101

* Max freie Fallhöhe | ** Gesamthöhe | *** Fläche des Fallraums

* Max freie Fallhöhe | ** Gesamthöhe

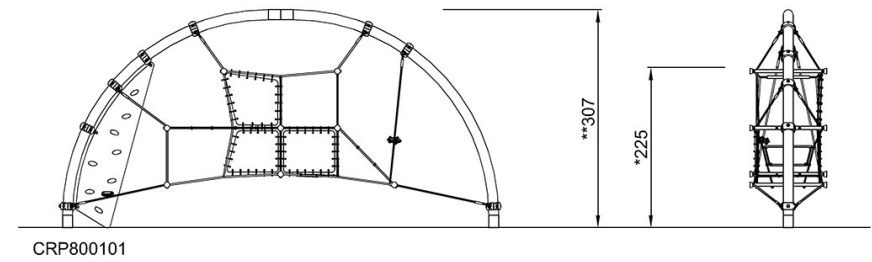
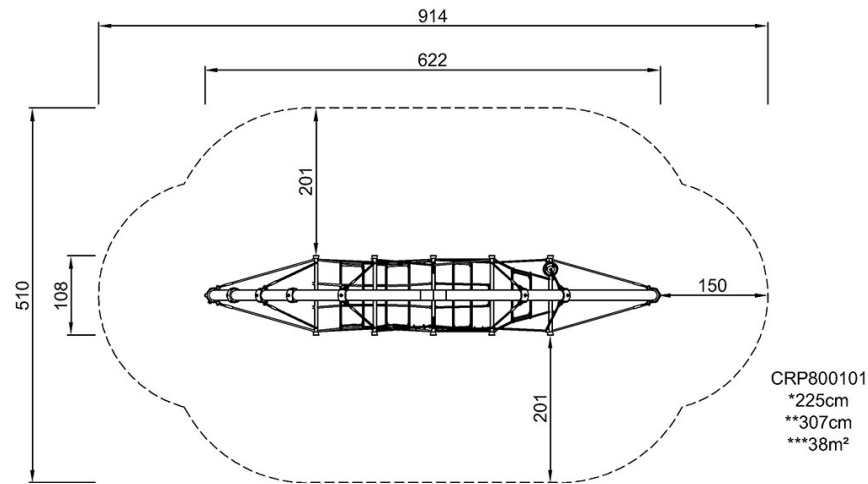

[Klicken Sie hier, um die DRAUFSICHT anzuzeigen](#)

[Klicken Sie hier, um die SEITENANSICHT anzuzeigen](#)