

Panel de Juego 1 - Creativo

PCM000621

KOMPANI
Let's play

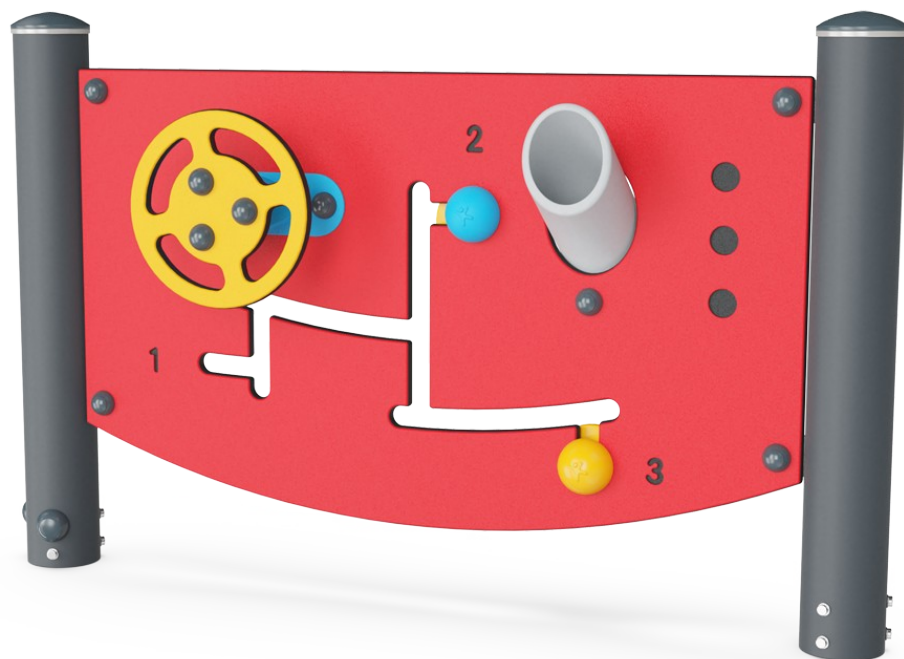

Número de artículo PCM000621-0901

Información general del producto

Dimensiones LxAnch.xAl.	121x28x75 cm
Grupo de edad	1+
Usuarios	4
Opciones de color	

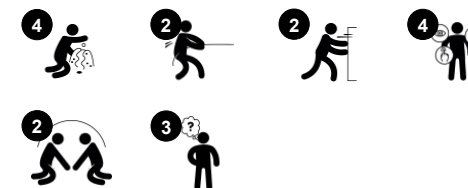

¡Guau! Los niños no pueden mantener sus manos fuera del panel del juego manipulante. La variación de elementos responsivos del juego inspira la exploración. El panel ancho y el hecho de que todos los artículos en un lado están conectados con la acción en el otro lado apoyan la comprensión de la causa y del efecto así como la cooperación y turnarse en

juego social. La respuesta a las acciones del niño es importante para el pensamiento lógico: El volante mueve otro volante. Las esferas de juego con números mueven las palas de juego del otro lado. El embudo gira hacia arriba por un lado y hacia abajo por el otro. Esto invita a los bebés y a los niños a pasar objetos o arena a través de él, un pasatiempo favorito que

estimula la permanencia de los objetos, entendiendo que los objetos y las personas no dejan de existir cuando se pierden de vista. Las palas pueden colocarse para recoger y transportar arena en juegos creativos.

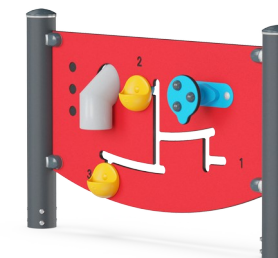

Los datos están sujetos a cambios sin previo aviso.

Panel de Juego 1 - Creativo

PCM000621



Panel de la palanca de cambios y del tubo
Socio-emocional: estimula el juego en grupo y las conversaciones gracias a sus dos caras.
Cognitivo: Apoya el juego de rol, que estimula las habilidades lingüísticas y de comunicación. El paso de materiales a través de embudos favorece el pensamiento lógico de los niños y la comprensión de la permanencia de los objetos.
Creativo: cambiando la posición de la marcha, dejando su marca.

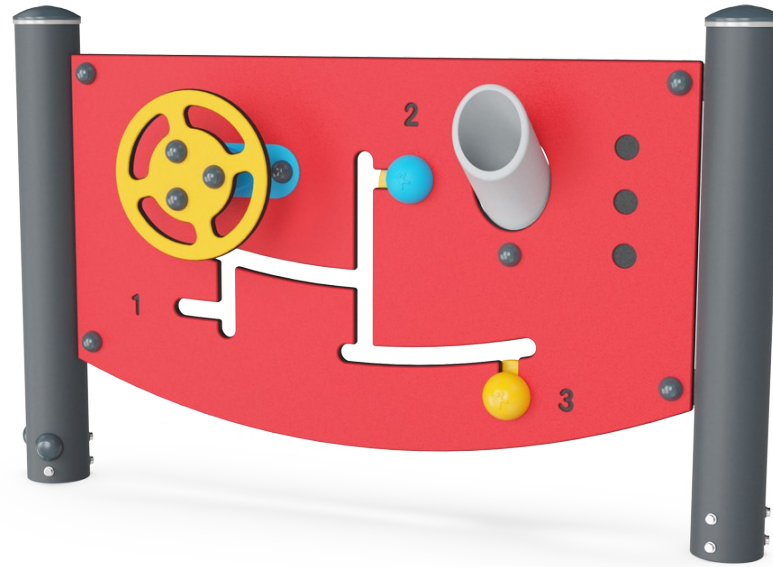

Panel de Juego 1 - Creativo

PCM000621

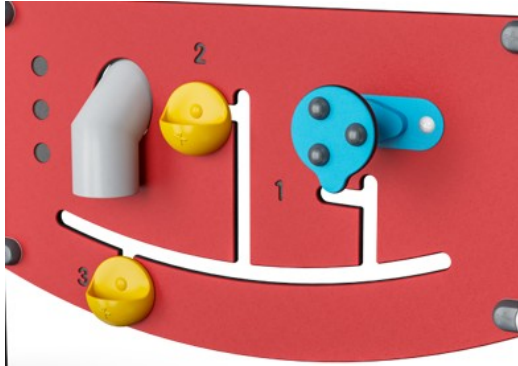

Paneles de 19 mm EcoCore™. El EcoCore™ es un material ecológico altamente duradero, que no solo es reciclable después de su uso, sino que también consta de un núcleo producido a partir de material 100% reciclado.



Los postes principales con base de acero galvanizado en caliente están disponibles en diferentes materiales: Postes de madera de pino impregnada a presión. Postes de acero pregalvanizados por dentro y por fuera con acabado superior en polvo. Aluminio sin plomo con acabado superior anodizado en color. Postes Greenline TexMade de 100% de PE reciclado post-consumo y residuos textiles.

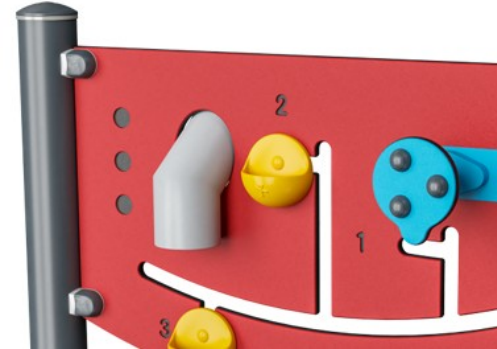

Las actividades de juego como el embudo están hechas de nylon moldeado por inyección de alta calidad (PA6). PA6 tiene buena resistencia al desgaste y al impacto y está estabilizado a los rayos UV.



Las versiones de KOMPAN GreenLine están diseñadas con los mejores materiales sostenibles con el factor de emisión de CO2e más bajo posible, como los paneles EcoCore™ de 100 % de desechos oceánicos reciclados post consumo.

Número de artículo PCM000621-0901

Información de instalación

Altura máxima de caída	0 cm
Área de seguridad	11,1 m ²
Horas de instalación	3,6
Volumen de excavación	0,05 m ³
Volumen de hormigón	0,00 m ³
Profundidad de anclaje	85 cm
Peso del envío	45 kg
Opciones de anclaje	Enterrar ✓ Suelo duro ✓

Garantías

EcoCore HDPE	De por vida
Acero galvanizado	De por vida
Partes móviles	2 años
Post	10 años
Piezas de repuesto garantizadas	10 años



Sustainability Data

PCM000621

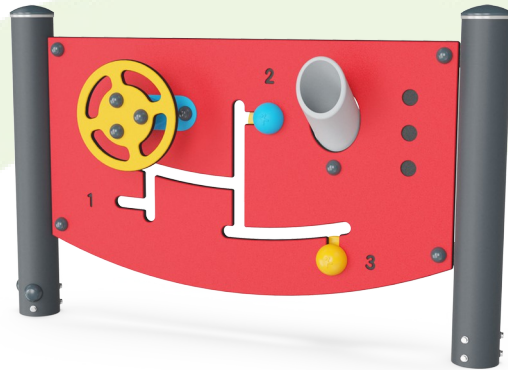

Cuna a puerta A1-A3	Emisión total CO ₂	CO ₂ e/kg	Materiales Reciclados
	kg de CO ₂ e	kg de CO ₂ e/kg	%
PCM000621-0950	74,24	2,06	69,09
PCM000621-0901	82,83	2,58	58,51

El marco general aplicado para estos factores es la Declaración Ambiental de Producto (EPD), que cuantifica "la información ambiental sobre el ciclo de vida de un producto y permite realizar comparaciones entre productos que cumplen la misma función" (ISO, 2006). Esto sigue la estructura y aplica un enfoque de evaluación del ciclo de vida a toda la etapa del producto, desde la materia prima hasta la fabricación (A1-A3))

Kompan A/S
C.F. Tietgens Boulevard 32C
DK-5220 Odense SØ
Denmark



Verification of CO₂ calculation of: Themed play systems



Data version no. 2023-10-05

The CO₂ calculation and data are in compliance with the principles of a carbon footprint impact according to the GHG protocol (Greenhouse Gas Protocol), Scope 3, cradle to gate related to all individual components in the product category: "Themed play systems" represented by item no.: MSC641100-3717P.

(Scope 3 emissions include emission sources in the upstream and downstream value chain).

Date: 30. October 2023 | Valid until: 30. October 2025

Verified by:

Julie Marie Vejsgaard Larsen, LCA & EPD Consultant

Verification based on report: Validation of CO₂ calculation of 9 categories of Kompan product line, version 1.0, prepared by: Bureau Veritas HSE, Denmark: Julie M. V. Larsen.

Publication date: 30. October 2023

By Bureau Veritas HSE
www.bureauveritas.dk
+45 7731 1000



Panel de Juego 1 - Creativo

PCM000621

* Altura Máx. de caída | ** Altura total | *** Área de seguridad

* Altura Máx. de caída | ** Altura total

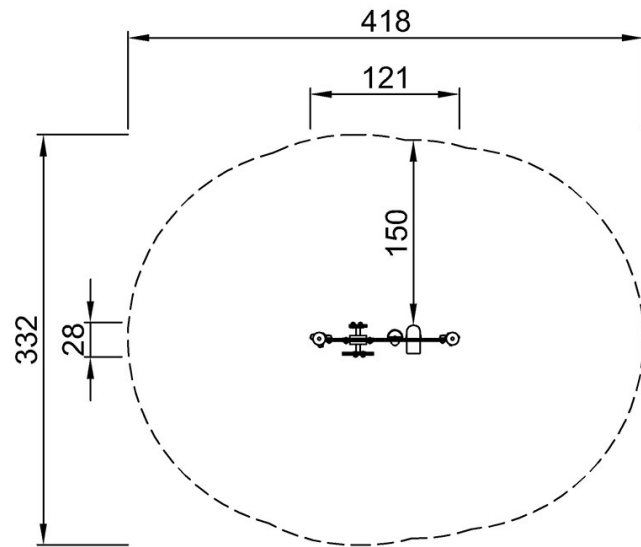

PCM000621
**75cm
***11.1m²



PCM000621

[Haga clic para ver VISTA SUPERIOR](#)

[Haga clic para ver VISTA LATERAL](#)