

# Arche de l'Artiste

CRP800101

**KOMPANI**  
Let's play

Référence CRP800101-0901

## Informations générales

Dimensions LxPxH	622x108x307 cm
Age minimum	5+
Capacité idéale (utilisateurs)	15
Options de couleurs	

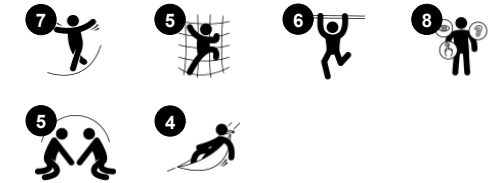
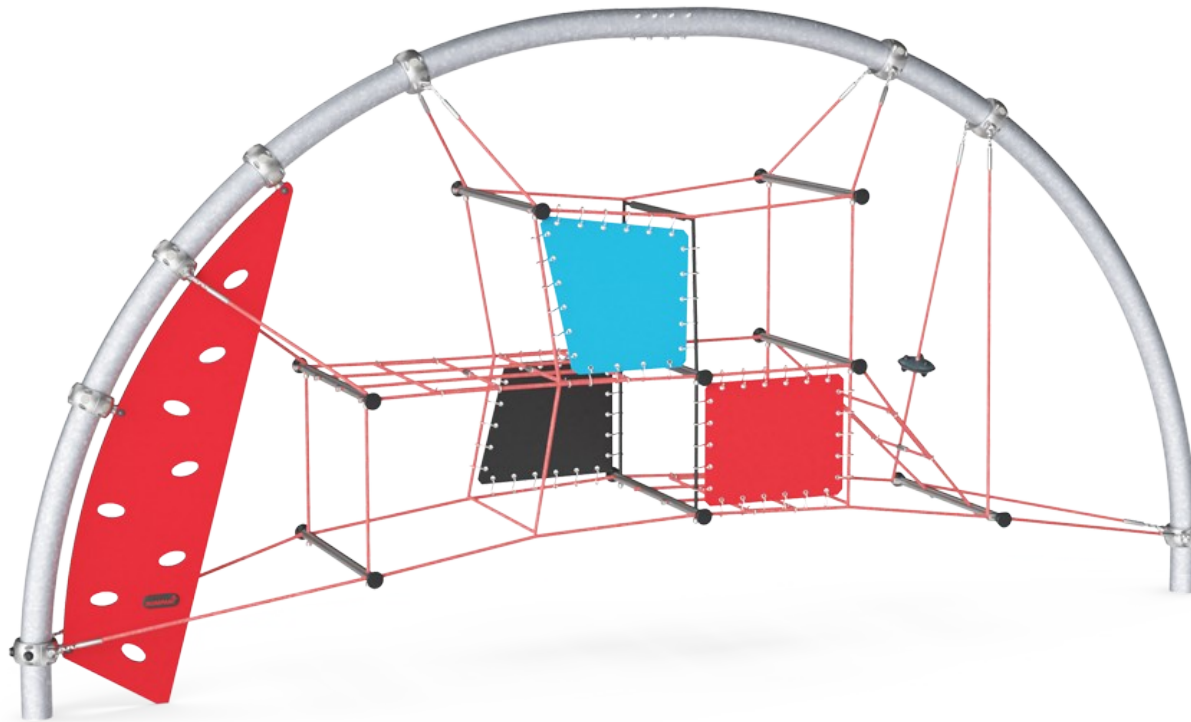

Cette structure super excitante propose toute une série d'activités qui occuperont les enfants pendant longtemps. Les défis à l'intérieur de la structure et l'élément supplémentaire de jeu de performance sont particulièrement attrayants pour les enfants les plus âgés. Le jeu à plusieurs niveaux permet également à de nombreux enfants de jouer ensemble, ce qui

renforce les compétences sociales sur l'aire de jeu. Les différents éléments de jeu permettent un éventail d'activités, ce qui incite les enfants à jouer plus longtemps. Les compétences physiques, telles que l'agilité, l'équilibre et la coordination, sont renforcées par les activités de cordes soigneusement conçues, qui offrent des défis variés. Cette conception favorise

également le jeu pour toutes les tranches d'âge et tous les niveaux d'aptitude, car il y a quelque chose à faire frissonner et à défier pour chacun, ce qui permet d'utiliser efficacement l'espace de jeu.

# Arche de l'Artiste

CRP800101



## Mur d'escalade

**Physique:** l'escalade développe ici la coordination croisée qui soutient la perception intermodale, nécessaire pour d'autres compétences telles que la lecture.

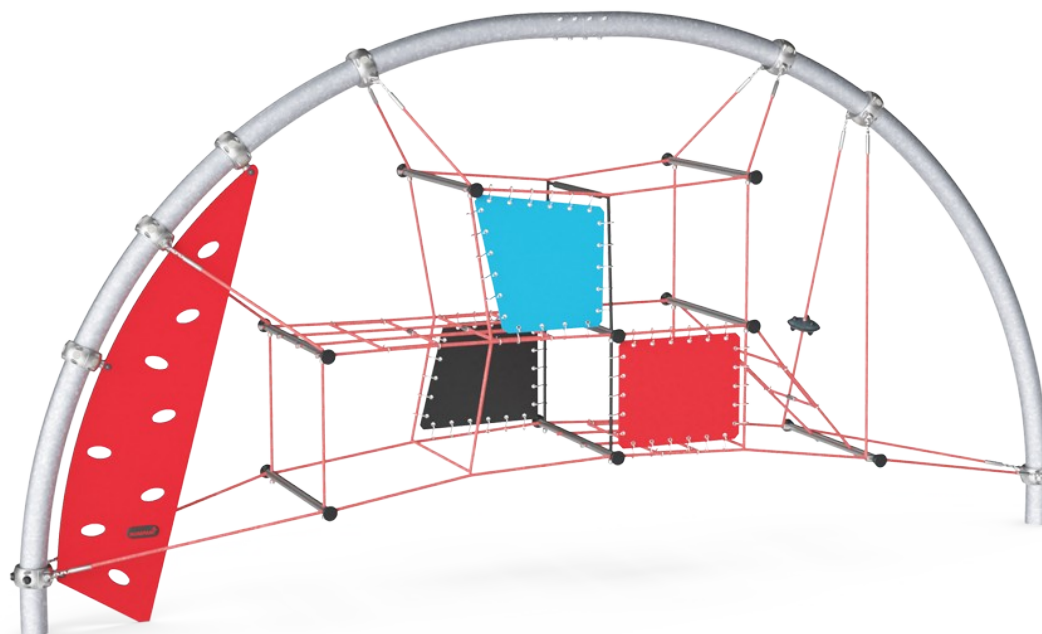

## Filets rebondissants

**Physique:** l'équilibre et la coordination et la conscience spatiale sont nécessaires. Les enfants utilisent la force musculaire du corps et renforcent la densité osseuse lorsqu'ils sautent. **Socio-émotionnel:** empathie et coopération sur le filet instable.



## Ufo

**Physique:** les muscles des bras et des jambes se développent lorsqu'ils se tiennent fermement et montent.

# Arche de l'Artiste

CRP800101

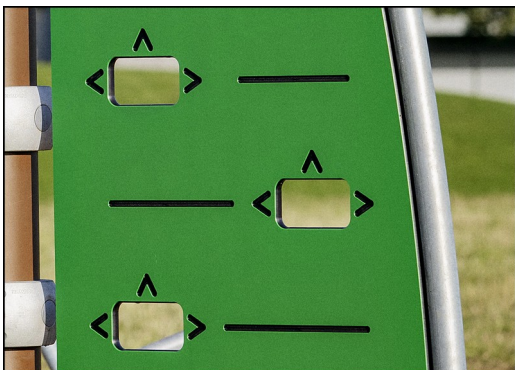

Panneaux EcoCore™ 19 mm. L'EcoCore™ constitue un matériau hautement durable et respectueux de l'environnement, qui est non seulement recyclable après utilisation, mais qui se compose également de plus de 95 % de matériaux recyclés post-consommation issus de déchets d'emballages alimentaires.

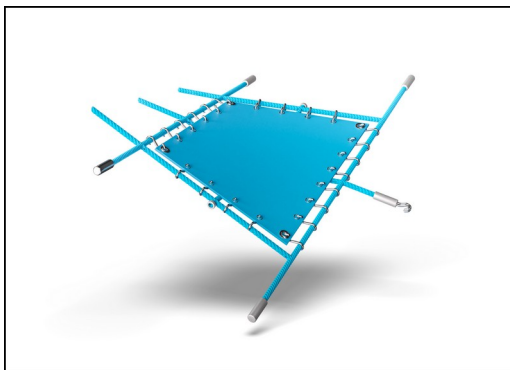

Les membranes Corocord sont constituées d'un matériau en caoutchouc aux propriétés de résistance au frottement équivalentes à celles des courroies et possèdent une excellente résistance aux UV. Testé et conforme aux exigences du règlement REACH en matière de HAP. Un blindage à quatre couches en polyester tissé est intégré. Le blindage et les deux couches de surface forment une épaisseur totale de 8 mm.

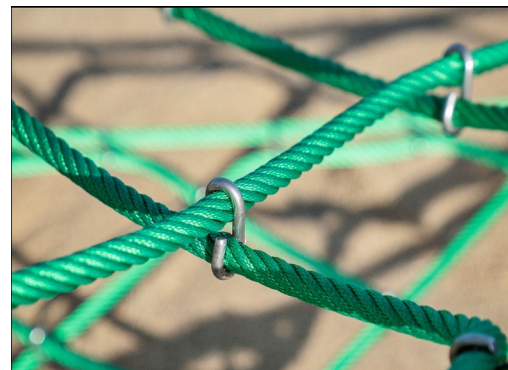

Des cordes fabriquées avec des torons PES résistants aux UV et dotées d'un câblage renforcé avec armature interne en acier. Le fil de polyester est réalisé avec plus de 95 % de matériaux post-consommation. Il est fondu par induction sur chaque toron, ce qui lui offre une excellente résistance à l'usure.

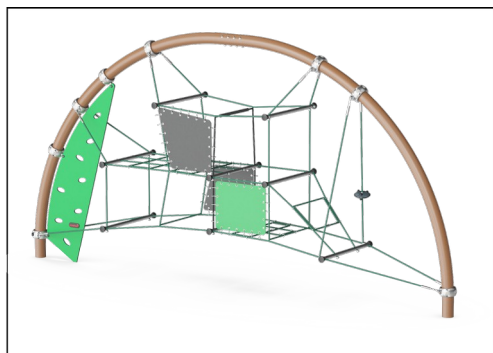

Les arches incurvées maintiennent le filet tendu sans attaches dérangeantes supplémentaires. Par conséquent, les arches sont fabriquées en acier inoxydable à haute température pour permettre au filet de se déplacer sur leur surface. La surface est traitée pour la rendre brillante.



Les crochets en « S » de Corocord sont universellement utilisés dans les produits Corocord. Les tiges en acier inoxydable de 8 mm avec bords arrondis sont pressées autour des cordes avec une pince hydraulique spéciale, ce qui en fait le connecteur idéal : sûr, durable et anti-vandalisme, tout en permettant le mouvement typique des structures ludiques à cordes.



Les pinces intelligentes Corocord sont soigneusement conçues dans les moindres détails pour assurer une flexibilité supérieure dans un matériau en aluminium de haute qualité. Les pinces intelligentes sont fixées autour des poteaux avec quatre boulons en acier. Les points d'attache non utilisés sont fermés par des capuchons en polyamide (PA).

Référence CRP800101-0901

## Installation

Hauteur de Chute Max.	225 cm
Zone de sécurité	38,0 m <sup>2</sup>
Temps total d'installation	8,7
Volume d'excavation	4,05 m <sup>3</sup>
Volume de béton	2,30 m <sup>3</sup>
Profondeur ancrage	90 cm
Poids d'expédition	532 kg
Options d'ancrage	A enterrer ✓

## Garantie

Corde Corocord	10 ans
EcoCore HDPE	Garanti à vie
Acier galvanisé	Garanti à vie
Membrane	2 ans
Dispo pièces après arrêt fab.	10 ans

**EN**  
**1176**  
compliant

# Données sur le développement durable

CRP800101

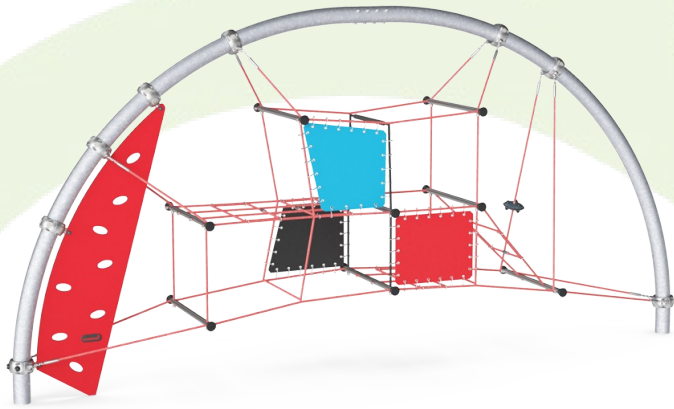

Cradle to Gate A1-A3	Émissions totales de CO <sub>2</sub>	CO <sub>2</sub> e/kg	Matériaux recyclés
	kg CO <sub>2</sub> e	kg CO <sub>2</sub> e/kg	%
CRP800101-0901	1.120,05	3,91	41,74

Le cadre général appliqué est la Déclaration Environnementale Produit (DEP), qui quantifie « les informations environnementales sur le cycle de vie d'un produit et permet des comparaisons entre produits remplissant la même fonction » (ISO, 2006). Cela suit la structure et applique une approche d'évaluation du cycle de vie à l'ensemble de l'étape du produit, de la matière première à la fabrication (A1-A3))

**Kompan A/S**  
C.F. Tietgens Boulevard 32C  
DK-5220 Odense SØ  
Denmark



Verification of CO<sub>2</sub> calculation of:  
**Corocord**



Data version no. 2023-10-05

The CO<sub>2</sub> calculation and data are in compliance with the principles of a carbon footprint impact according to the GHG protocol (Greenhouse Gas Protocol), Scope 3, cradle to gate related to all individual components in the product category: "Corocord" represented by item no.: COR314011-1101.

(Scope 3 emissions include emission sources in the upstream and downstream value chain).

**Date: 30. October 2023 | Valid until: 30. October 2025**

Verified by:

Julie Marie Vejsgaard Larsen, LCA & EPD Consultant

Verification based on report: Validation of CO<sub>2</sub> calculation of 9 categories of Kompan product line, version 1.0, prepared by: Bureau Veritas HSE, Denmark: Julie M. V. Larsen.

**Publication date: 30. October 2023**

By Bureau Veritas HSE  
www.bureauveritas.dk  
+45 7731 1000



# Arche de l'Artiste

CRP800101

\* Hauteur de chute maximale | \*\* Hauteur totale | \*\*\* Zone de sécurité

\* Hauteur de chute maximale | \*\* Hauteur totale

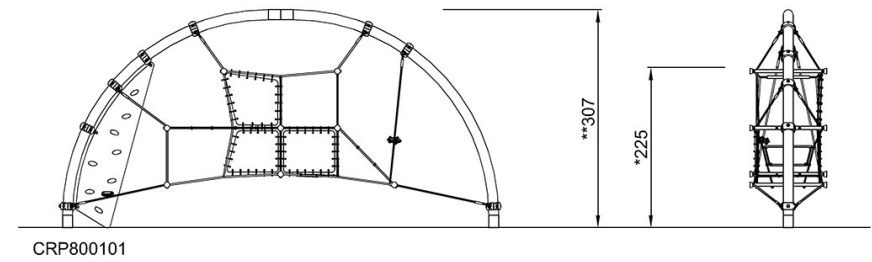
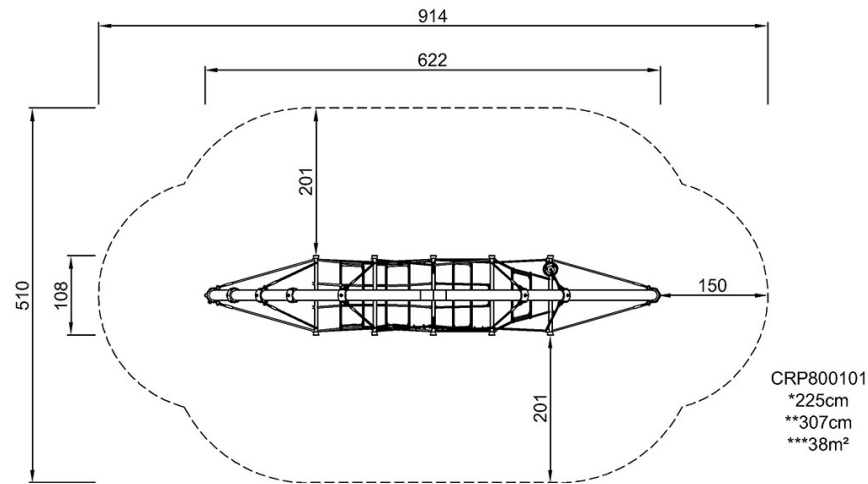

[Cliquez pour voir le rapport VUE DE DESSUS](#)

[Cliquez pour voir le rapport VUE LATÉRALE](#)